

Pioneer

REPRODUCTOR DE CD

DEX-P99RS

SUPER  **TUNER III D**

Manual de instrucciones

Español

Gracias por haber adquirido este producto PIONEER.

Lea con detenimiento este manual antes de utilizar el producto por primera vez, para que pueda darle el mejor uso posible. *Una vez leído, guarde el manual en un lugar seguro y a mano para consultarlo en el futuro.*

01 Antes de comenzar

- Acerca de esta unidad **6**
- Acerca de este manual **6**
- Características **6**
- Visite nuestro sitio Web **7**
- En caso de problemas **7**
- Protección del producto contra robo **7**
 - Extracción del panel frontal **7**
 - Colocación del panel frontal **7**
- Reinicio del microprocesador **8**
- Modo inverso **8**
- Uso y cuidado del mando a distancia **8**
 - Instalación y retirada de la pila **8**
 - Uso del mando a distancia **9**

02 Utilización de esta unidad

- Qué es cada cosa **10**
 - Unidad principal **10**
 - Mando a distancia de volante **10**
- Funciones básicas **11**
 - Encendido y apagado **11**
 - Selección de una fuente **11**
 - Carga de discos **12**
 - Ajuste del volumen **13**
- Sintonizador **13**
 - Funciones básicas **13**
 - Almacenamiento y recuperación de frecuencias **14**
 - Introducción a las funciones avanzadas **14**
 - Almacenamiento de las frecuencias de radio más fuertes **14**
 - Sintonización de señales fuertes **14**
- Reproductor de CD incorporado **15**
 - Funciones básicas **15**
 - Visualización de información de texto en el disco **16**
 - Selección de pistas de la lista de títulos de las pistas **17**

- Selección de archivos de la lista de nombres de archivos **17**
- Introducción a las funciones avanzadas **17**
- Selección de una gama de repetición de reproducción **18**
- Reproducción de las pistas en orden aleatorio **18**
- Exploración de carpetas y pistas **18**
- Pausa de la reproducción **18**
- Uso de las funciones de títulos de discos **18**

Reproducción de canciones en un dispositivo de almacenamiento USB **20**

- Funciones básicas **20**
- Visualización de información de texto de un archivo de audio **21**
- Selección de archivos de la lista de nombres de archivos **21**
- Introducción a las funciones avanzadas **21**

Para reproducir canciones en el iPod **22**

- Funciones básicas **22**
- Para buscar una canción **22**
- Visualización de información de texto en el iPod **23**
- Introducción a las funciones avanzadas **23**
- Reproducción de las canciones en un orden aleatorio (selección aleatoria) **24**
- Reproducción de todas las canciones en un orden aleatorio (shuffle all) **24**
- Reproducción de canciones relacionadas con la canción que se está reproduciendo **24**
- Uso de la función iPod de esta unidad desde el iPod **25**

- Cambio de la velocidad del audiolibro **25**

03 Ajustes de audio

- Modos de funcionamiento **26**
 - Ajuste sencillo del sistema de audio **26**
 - Ajuste de precisión del sistema de audio **26**
 - Funciones adicionales **26**
- Introducción a los ajustes de audio **26**
- Cambio al canal izquierdo y derecho **27**
- Uso del ajuste del balance **27**
- Uso del selector de posición **27**
- Acerca de la función de red **28**
 - Parámetros ajustables **28**
 - Puntos a tener en cuenta con respecto a los ajustes de red **29**
 - Silenciamiento del altavoz (filtro) **30**
 - Ajuste de red **30**
- Uso de la alineación temporal **31**
 - Ajuste de la alineación temporal **32**
- Recuperar o copiar las curvas de ecualización **32**
 - Recuperación de la curva de ecualización **32**
 - Copia de la curva de ecualización **33**
- Ajuste preciso de la curva de ecualización **33**
- Uso del autoecualizador **33**
- Utilización del sound retriever (recuperador del sonido) **34**
- Ajuste de la sonoridad **34**
- Ajuste de los niveles de la fuente **34**
- TA y EQ automáticos (alineación temporal y ecualización automáticas) **34**
 - Antes de utilizar las funciones TA y EQ automáticas **35**
 - Para realizar los ajustes TA y EQ automáticos **36**

04 Ajustes iniciales

- Configuración de los ajustes iniciales **38**
- Selección del idioma de visualización **38**
- Ajuste de los altavoces **38**
- Ajuste del reloj **39**
- Ajuste del paso de sintonía de FM **39**
- Ajuste del paso de sintonía de AM **40**
- Cambio del tono de advertencia **40**
- Cambio de la apertura automática de la cara **40**
- Cambio del ajuste de un equipo auxiliar **41**
- Cambio del ajuste del atenuador de luz **41**
- Ajuste del brillo **41**
- Selección de la iluminación en color **41**
- Ajuste de la iluminación en color **42**
- Ajuste del accionamiento de la iluminación **42**
- Corrección de distorsiones del sonido **42**
- Restablecimiento de las funciones de audio **42**
- Cambio del silenciamiento/atenuación del sonido **43**
- Ajuste de la polaridad de la puerta **43**
- Ajuste del silenciamiento de la puerta **43**
- Cambio del modo inverso **44**
- Cambio del desplazamiento continuo **44**
- Activación de la fuente BT Audio **44**
- Introducción del código PIN para la conexión inalámbrica Bluetooth **44**
- Visualización de la versión del sistema para tareas de reparación **45**

05 Otras funciones

- Uso de la fuente AUX **46**
 - Acerca de AUX1 y AUX2 **46**
 - Fuente AUX1: **46**
 - Fuente AUX2: **46**
 - Selección de AUX como la fuente **46**
 - Ajuste del título AUX **46**

Activación y desactivación de la visualización del reloj **46**

Uso de la unidad externa **47**

- Selección de la unidad externa como fuente **47**
- Funcionamiento básico **47**
- Funciones avanzadas **47**

Uso de diferentes visualizaciones de entretenimiento **47**

Uso del botón DF (función directa) **48**

06 Accesorios disponibles

Para reproducir canciones en el iPod **49**

- Funcionamiento básico **49**
- Visualización de información de texto en el iPod **49**
- Para buscar una canción **49**
- Introducción a las funciones avanzadas **50**

Audio Bluetooth **50**

- Funciones básicas **50**
- Función y operación **51**
- Conexión de un reproductor de audio Bluetooth **52**
- Reproducción de canciones en un reproductor de audio Bluetooth **52**
- Para detener la reproducción **52**
- Desconexión de un reproductor de audio Bluetooth **52**
- Visualización de la dirección BD (Bluetooth Device) **52**

Teléfono Bluetooth **53**

- Funciones básicas **53**
- Configuración de la función manos libres **53**
- Realización de una llamada telefónica **54**
- Aceptación de una llamada telefónica **54**
- Función y operación **55**

– Conexión de un teléfono móvil **56**

– Desconexión de un teléfono móvil **56**

– Registro de un teléfono móvil conectado **56**

– Eliminación de un teléfono registrado **57**

– Conexión a un teléfono móvil registrado **57**

– Utilización del directorio de teléfonos **58**

– Utilización del historial de llamadas **60**

– Realización de una llamada ingresando el número de teléfono **61**

– Borrado de la memoria **61**

– Ajuste del rechazo automático **62**

– Ajuste de respuesta automática **62**

– Cambio del tono de llamada **62**

– Cancelación del eco y reducción de ruido **62**

Reproductor de CD múltiple **62**

- Funciones básicas **62**
- Uso de las funciones CD TEXT **63**
- Introducción a las funciones avanzadas **63**

– Uso de la compresión y del enfatizador de graves **64**

– Uso de listas de reproducción ITS **64**

– Uso de las funciones de títulos de discos **65**

Reproductor de DVD **66**

- Funciones básicas **66**
- Introducción a las funciones avanzadas **67**

Sintonizador de TV **69**

- Funciones básicas **69**
- Almacenamiento y recuperación de emisoras **69**

- Almacenamiento consecutivo de las emisoras con las señales más fuertes **69**

● Información adicional

- Mensajes de error **71**
- Comprensión de los mensajes de error de los ajustes TA y EQ automáticos **73**
- Pautas para el manejo de discos y del reproductor **73**
- Discos dobles **74**
- Pautas para el manejo del dispositivo de almacenamiento USB y de la unidad **74**
- Compatibilidad con audio comprimido (disco, USB) **75**
 - Información suplementaria de audio comprimido (disco, USB) **75**
- Archivos de audio comprimidos en el disco **75**
- Archivos de audio comprimido en el dispositivo de almacenamiento USB **76**
- Ejemplo de una jerarquía y de secuencias de reproducción **76**
 - Secuencia de archivos de audio en el disco **76**
 - Secuencia de archivos de audio en el dispositivo de almacenamiento USB **76**
- iPod **77**
 - Compatibilidad con iPod **77**
 - Acerca del manejo del iPod **77**
 - Acerca de los ajustes del iPod **77**
- Aviso de copyright y marcas registradas **77**
- Especificaciones **79**

Acerca de esta unidad

PRECAUCIÓN

- No permita que esta unidad entre en contacto con líquidos, ya que puede producir una descarga eléctrica. Además, el contacto con líquidos puede causar daños en la unidad, humo y recalentamiento.
- “PRODUCTO LÁSER DE CLASE 1”
Este producto contiene un diodo de láser de clase superior a 1. Para garantizar la seguridad continua, no extraiga ninguna tapa ni intente acceder a la parte interna del producto. Solicite a personal cualificado que realice el servicio técnico.
- Conserve este manual a mano para que pueda consultar los procedimientos de operación y las precauciones cuando sea necesario.
- Mantenga siempre el volumen lo suficientemente bajo como para que pueda escuchar los sonidos que provienen del exterior del vehículo.
- Proteja esta unidad de la humedad.
- Si se desconecta o se descarga la batería, la memoria preajustada se borrará y deberá programarse de nuevo.

Importante

El cable rojo (ACC) de esta unidad se debe conectar al terminal acoplado con las funciones de activación/desactivación del contacto para el arranque del automóvil. En caso contrario, se puede descargar la batería del vehículo. 

Acerca de este manual

Esta unidad incluye diversas funciones sofisticadas que garantizan una recepción y un funcionamiento de calidad superior. Por sus características de diseño, todas las funciones se pueden usar con gran facilidad; sin embargo, muchas de ellas precisan una explicación. Este manual le ayudará a aprovechar todo el

potencial que ofrece esta unidad y a disfrutar al máximo del placer de escuchar.

Le recomendamos que se familiarice con las funciones y su operación leyendo el manual antes de utilizar esta unidad. Es muy importante que lea y cumpla los mensajes de **ADVERTENCIA** y **PRECAUCIÓN** incluidos en este manual. 

Características

Esta unidad es compatible con una gran variedad de formatos de archivo y dispositivos/soportes de almacenamiento.

Compatibilidad con formatos de archivo

- WMA
- MP3
- AAC
- WAV

Para obtener más información sobre la compatibilidad, consulte *Información adicional* en la página 71.

Compatibilidad con dispositivos/soportes de almacenamiento

- CD/CD-R/CD-RW
- Reproductor de audio portátil USB/memoria USB

Póngase en contacto con el fabricante para obtener información sobre su reproductor de audio portátil USB/memoria USB.

Para obtener más información sobre la compatibilidad, consulte *Información adicional* en la página 71.

Compatibilidad con iPod

Esta unidad permite controlar y escuchar canciones en un iPod.

En este manual, se utiliza el término “iPod” para denominar tanto a iPod como a iPhone. Para obtener información sobre los modelos de iPod compatibles, consulte *Compatibilidad con iPod* en la página 77.

Antes de comenzar

! PRECAUCIÓN

- Pioneer no asume ninguna responsabilidad por la pérdida de datos en la memoria USB/el reproductor de audio portátil USB incluso si la pérdida ocurre durante el uso de esta unidad.
- Pioneer no asume ninguna responsabilidad por la pérdida de datos en el iPod, incluso si la pérdida ocurre durante el uso de esta unidad. 

Visite nuestro sitio Web

Visítenos en la siguiente dirección:

<http://pioneer.jp/group/index-e.html>

- En nuestro sitio Web ofrecemos la información más reciente acerca de Pioneer Corporation. 

En caso de problemas

En caso de que este producto no funcione correctamente, contacte con su distribuidor o con el Servicio técnico oficial Pioneer más próximo a su domicilio. 

Protección del producto contra robo

Se puede extraer el panel frontal como medida antirobo.

- Si no se extrae el panel frontal de la unidad principal transcurridos cinco segundos después de desconectar la llave de contacto del automóvil, escuchará un sonido de advertencia.
- Se puede desactivar este tono de advertencia. Consulte *Cambio del tono de advertencia* en la página 40.

! Importante

- Proceda con cuidado al retirar o colocar el panel frontal.

- Evite someter el panel frontal a impactos excesivos.
- Mantenga el panel frontal fuera del alcance de la luz solar directa y no lo exponga a altas temperaturas.

Extracción del panel frontal

1 Pulse /Open para el panel frontal.

Si se ha insertado un disco en esta unidad, mantenga pulsado /Open para abrir el panel frontal sin expulsar el disco.

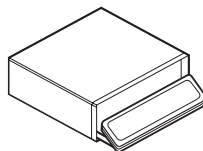

2 Pulse el botón de liberación, deslice el panel frontal hacia usted y retírelo.

No sujete el panel frontal con fuerza ni permita que caiga. Evite que entre en contacto con agua u otros líquidos para que no sufra daños permanentes.

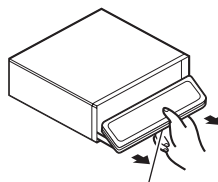

Botón de liberación

3 Coloque el panel frontal en la funda protectora provista para guardarlo de manera segura.

Colocación del panel frontal

1 Asegúrese de que la cubierta interna esté cerrada.

2 Vuelva a colocar el panel frontal encajándolo en su lugar.

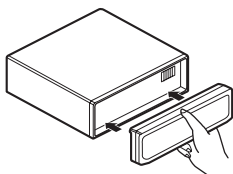

Reinicio del microprocesador

Se debe reiniciar el microprocesador si se presentan las siguientes condiciones:

- Antes de utilizar esta unidad por primera vez después de su instalación
- Si la unidad no funciona correctamente
- Cuando aparecen mensajes extraños o incorrectos en la pantalla

● **Pulse RESET con la punta de un bolígrafo u otro instrumento puntiagudo.**

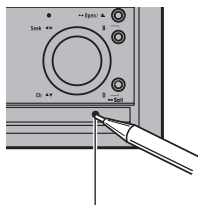

Botón **RESET**



Modo inverso

Si no se realiza ninguna operación en unos 30 segundos, las indicaciones de la pantalla comienzan a invertirse y siguen haciéndolo cada 10 segundos. Al pulsar el botón **B** cuando se apaga la unidad mientras la llave de encendido está en ACC u ON, se cancelará el modo inverso. Vuelva a pulsar el botón **B** para iniciar el modo inverso. ▣

Uso y cuidado del mando a distancia

Instalación y retirada de la pila

Deslice y extraiga la bandeja de la parte posterior del mando a distancia e inserte la pila con los polos positivo (+) y negativo (-) en la dirección correcta.

- Al utilizar el mando a distancia por primera vez, extraiga la película que sobresale de la bandeja.

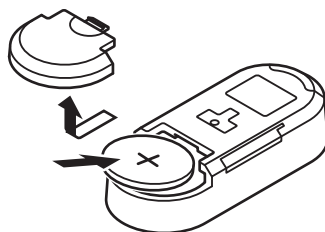

⚠ ADVERTENCIA

- Mantenga la pila fuera del alcance de los niños. En caso de ingestión accidental de ésta, consulte a un médico de inmediato.
- Las pilas no deben exponerse a altas temperaturas ni fuentes de calor como el sol, fuego, etc.

⚠ PRECAUCIÓN

- Utilice una sola batería de litio **CR2032 (3 V)**.
- Extraiga la batería si no piensa utilizar el mando a distancia durante un mes o más tiempo.
- Si la pila se sustituye de forma incorrecta existe cierto riesgo de explosión. Reemplácela sólo por una del mismo tipo o equivalente.
- No manipule la batería con herramientas metálicas.
- No guarde la pila junto a objetos metálicos.
- En el caso de que se produzcan fugas de la pila, limpie completamente el mando a distancia e instale una pila nueva.

Antes de comenzar

- Para desechar las pilas usadas, cumpla con los reglamentos gubernamentales o las normas ambientales pertinentes de las instituciones públicas aplicables en su país/zona.

mando a distancia del volante en el volante. 

Uso del mando a distancia

Es posible que el mando a distancia no funcione correctamente si lo expone a la luz solar directa.



Importante

- No guarde el mando a distancia en lugares expuestos a altas temperaturas o a la luz solar directa.
- No deje caer el mando a distancia al suelo, ya que puede quedar atascado debajo del freno o del acelerador.
- Si se presenta alguno de los siguientes problemas, deje inmediatamente de utilizar la unidad y contacte con el concesionario donde la compró.
 - Sale humo de la unidad.
 - La unidad despidе un olor inusual.
 - Se ha introducido un objeto extraño en la unidad.
 - Se ha derramado líquido en (o dentro de) la unidad.

Si continúa utilizando esta unidad sin solucionar el problema, la unidad puede dañarse gravemente y causar un accidente grave o un incendio.

- No desarme ni modifique esta unidad. Si lo hace, se puede producir un fallo de funcionamiento.
- No utilice esta unidad mientras conduce, ya que podría sufrir un accidente de tráfico.
- Si necesita utilizar esta unidad mientras conduce, mire con atención hacia adelante para evitar sufrir un accidente.
- No deje el mando a distancia del volante suelto (sin colocar). Cuando el vehículo se detiene o gira, la unidad puede caer al suelo. Si la unidad se cae y queda debajo del freno, puede impedir que el conductor frene bien y causar problemas graves. Coloque correctamente el

Qué es cada cosa

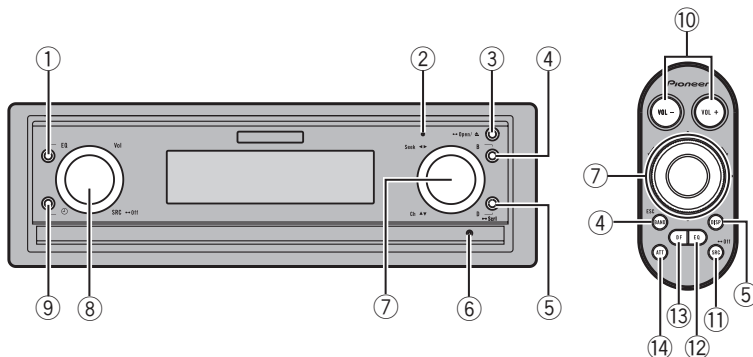

Unidad principal

- ① **Botón EQ**
Pulse este botón para seleccionar las diversas curvas de ecualización. Manténgalo pulsado para activar o desactivar la indicación de la pantalla y la iluminación de los botones.
- ② **Indicador de display apagado**
Se ilumina cuando el display está apagado.
- ③ **Botón Δ /Open**
Pulse este botón para expulsar un disco de la unidad. Mantenga presionado este botón para abrir o cerrar el panel frontal.
- ④ **Botón B**
Presione este botón para seleccionar entre tres bandas FM y una banda AM. Pulse este botón para volver a la visualización normal cuando utilice el menú.
- ⑤ **Botón D/Scrl**
Pulse este botón para seleccionar diferentes visualizaciones. Manténgalo pulsado para desplazarse por la información de texto.
- ⑥ **Botón RESET**
Pulse este botón para reiniciar el microprocesador.

⑦ MULTI-CONTROL

Muévalo para utilizar los controles de sintonización por búsqueda manual, avance rápido, retroceso y búsqueda de pista. También se usan para controlar las funciones. Gírelo para visualizar la lista de títulos de los discos, la de títulos de las pistas, la de carpetas o la de canales presintonizados, según la fuente de que se trate.

⑧ Botón SRC/Off, Vol

Esta unidad se enciende al seleccionar una fuente. Pulse este botón para visualizar todas las fuentes disponibles. Gírelo para aumentar o disminuir el volumen.

⑨ Botón \ominus

Pulse este botón para cambiar a la visualización del reloj.

Mando a distancia de volante

Las funciones se utilizan de la misma manera que al usar los botones de la unidad principal.

⑩ Botones VOL -/VOL +

Pulse este botón para subir o bajar el volumen.

Utilización de esta unidad

⑪ Botón SRC/Off

Esta unidad se enciende al seleccionar una fuente. Pulse este botón para visualizar todas las fuentes disponibles.

⑫ Botón EQ

Pulse este botón para seleccionar las diversas curvas de ecualización.

⑬ Botón DF

Pulse este botón para utilizar las funciones preprogramadas de cada fuente (consulte *Uso del botón DF (función directa)* en la página 48).

⑭ Botón ATT

Pulse este botón para bajar rápidamente el nivel de volumen, aproximadamente al 90%. Pulse de nuevo para volver al nivel de volumen inicial. 

Funciones básicas

Encendido y apagado

Encendido de la unidad

- Pulse SRC/Off para encender la unidad.

Apagado de la unidad

- Mantenga presionado SRC/Off hasta que la unidad se apague.

Selección de una fuente

Puede seleccionar una fuente que desee escuchar.

- Pulse SRC/Off varias veces para cambiar entre las siguientes fuentes.

Tuner (sintonizador)—**TV** (televisión)—**DVD** (reproductor de DVD/reproductor de DVD múltiple)—**CD** (reproductor de CD incorporado)—**Multi CD** (reproductor de CD múltiple)—**iPod** (iPod conectado con adaptador de interfaz)—**USB** (dispositivo de almacenamiento USB)/**iPod** (iPod conectado por la entrada de USB)—**EXT** (unidad externa 1)—**EXT** (unidad externa 2)—**AUX1** (AUX1)—**AUX2** (AUX2)—**BT Audio** (audio BT)—**TEL** (teléfono BT)



Notas

- En los siguientes casos, la fuente sonora no cambiará.
 - Cuando no hay conectada ninguna unidad correspondiente a la fuente seleccionada.
 - Cuando no hay disco o cargador en el reproductor.
 - Cuando el iPod no está conectado a esta unidad con el adaptador de interfaz.
 - Cuando AUX (entrada auxiliar) está apagada (consulte la página 41).
 - Cuando la fuente **BT Audio** está desactivada (consulte *Activación de la fuente BT Audio* en la página 44).
- Cuando un dispositivo de almacenamiento USB o un iPod no está conectado al puerto USB de esta unidad, se visualiza **NO DEVICE**.

Utilización de esta unidad

- AUX1 está activada de forma predeterminada. Desactive AUX1 cuando no la utilice (consulte *Cambio del ajuste de un equipo auxiliar* en la página 41).
- Si el reproductor de audio portátil se carga mediante la fuente de alimentación CC del vehículo mientras se conecta a la entrada AUX, puede generarse ruido. En este caso, detenga la carga.
- Por unidad externa se entiende un producto Pioneer (como el que pueda estar disponible en el futuro) que, si bien es incompatible como fuente, permite el control de funciones básicas con esta unidad. Dos unidades externas se pueden controlar con este sistema. Cuando se conectan dos unidades externas, la unidad les asigna automáticamente la unidad externa 1 o la unidad externa 2.
- Si el cable azul/blanco de esta unidad está conectado al terminal de control del relé de la antena automática del vehículo, la antena se extiende cuando se enciende el equipo. Para retraer la antena, apague la fuente.
- Puede que algunos dispositivos tengan ser encendidos antes de ser conectados a esta unidad.

Carga de discos

1 Pulse ▲/Open para el panel frontal.

Aparece la ranura de carga de CD.

2 Introduzca un CD por la ranura de carga de CD.

El panel frontal se cierra automáticamente y comienza la reproducción.

- **Cuando inserte un CD/CD-R/CD-RW, coloque el lado de la etiqueta del disco hacia arriba.**

Ranura de carga de CD

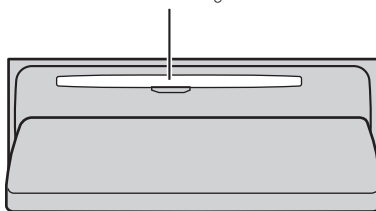

- Se puede expulsar un disco presionando ▲/Open.
- Después de colocar un CD, pulse **SRC/Off** para seleccionar el reproductor de CD incorporado.

Notas

- El reproductor de CD incorporado tiene capacidad para un solo CD (-R/-RW) estándar de 12 cm cada vez. Con esta unidad no es posible reproducir discos de 8 cm.
- El reproductor de CD incorporado puede reproducir CD de audio y audio comprimido grabado en CD-ROM (consulte el apartado la página 75 para obtener información sobre los archivos que se pueden reproducir).
- Lea las precauciones relativas al reproductor y a los discos en el siguiente apartado. Consulte la página 73.
- No coloque ningún otro elemento que no sea un CD en la ranura de carga de CD.
- A veces se produce cierto retraso entre el comienzo de la reproducción de un disco y la emisión del sonido. Durante la lectura inicial, se visualiza **FORMAT READ**.
- Si no se puede introducir un disco por completo o si después de hacerlo el disco no se reproduce, compruebe que el lado de la etiqueta del disco esté orientado hacia arriba. Pulse ▲/Open para expulsar el disco y compruebe que no presenta daños antes de volver a introducirlo.
- Cuando la función de carga o expulsión de disco no funciona adecuadamente, puede expulsar el disco manteniendo pulsado ▲/Open mientras abre el panel frontal.
- Si aparece un mensaje de error, consulte *Mensajes de error* en la página 71.

Utilización de esta unidad

Ajuste del volumen

- Utilice **Vol** para ajustar el nivel de sonido.
 - Si utiliza el mando a distancia, pulse **VOL +/VOL -** para aumentar o disminuir el volumen. 

Sintonizador

Funciones básicas

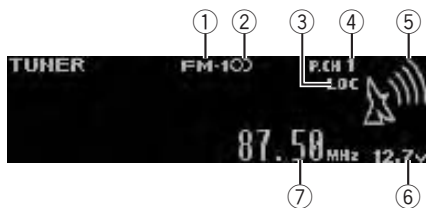

- ① Indicador de banda
- ② Indicador (estéreo) 

Aparece cuando la frecuencia seleccionada se está transmitiendo en estéreo.
- ③ Indicador **LOC**

Aparece cuando la sintonización por búsqueda local está activada.
- ④ Indicador del número de presintonía
- ⑤ Indicador de nivel de señal

Muestra la intensidad de la onda de radio.
- ⑥ Indicador de voltaje

Muestra el voltaje de la batería.

 - El nivel que se muestra en el indicador de voltaje puede diferir del nivel de voltaje real.
- ⑦ Indicador de frecuencia

● Selección de una banda

Pulse **B**.

- Se puede seleccionar la banda de entre **FM1**, **FM2**, **FM3** o **AM**.

● Sintonización manual (paso a paso)

Pulse **MULTI-CONTROL** izquierda o derecha.

● Sintonización por búsqueda

Mantenga pulsado **MULTI-CONTROL** hacia izquierda o derecha y luego suelte.

- Se puede cancelar la sintonización por búsqueda pulsando **MULTI-CONTROL** izquierda o derecha.
- Al mantener pulsado **MULTI-CONTROL** izquierda o derecha se pueden saltar las emisoras. La sintonización por búsqueda comienza inmediatamente después de que suelte **MULTI-CONTROL**.

Almacenamiento y recuperación de frecuencias

Se pueden almacenar con facilidad hasta seis frecuencias de emisoras para recuperarlas posteriormente.

- Se pueden almacenar en la memoria seis emisoras de cada banda.

1 Utilice el MULTI-CONTROL para almacenar la frecuencia seleccionada en la memoria.

Haga girar el control para cambiar el número de presintonía. Mantenga pulsado para almacenarlo.

2 Utilice MULTI-CONTROL para seleccionar la emisora deseada.

Haga girar el control para cambiar de emisora. Pulse para seleccionar.

- Todas las emisoras almacenadas para las bandas FM se pueden recuperar desde cada banda FM independiente.
- También puede cambiar la emisora presionando **MULTI-CONTROL** arriba o abajo.
- Para volver a la visualización normal, pulse **B**.
- Si no se utiliza la lista en aprox. 30 segundos, la pantalla volverá automáticamente a la visualización normal.
- También se pueden recuperar las frecuencias de las emisoras de radio asignadas a los números de ajuste de presintonías presionando **MULTI-CONTROL** hacia arriba o abajo durante la visualización de frecuencias.

Introducción a las funciones avanzadas

1 Pulse MULTI-CONTROL para acceder al menú principal.

2 Utilice MULTI-CONTROL para seleccionar FUNCTION.

Gire el control para cambiar la opción de menú. Pulse para seleccionar.

3 Gire MULTI-CONTROL para seleccionar la función.

BSM (memoria de las mejores emisoras)—
Local (sintonización por búsqueda local)



Notas

- Para volver a la visualización normal, pulse **B**.
- Si no se utiliza ninguna función en aprox. 30 segundos, la pantalla volverá automáticamente a la visualización normal.

Almacenamiento de las frecuencias de radio más fuertes

La función BSM (memoria de las mejores emisoras) permite guardar automáticamente las seis frecuencias de las emisoras de mayor intensidad.

1 Utilice MULTI-CONTROL para seleccionar BSM en el menú de funciones.

Consulte *Introducción a las funciones avanzadas* en esta página.

2 Pulse MULTI-CONTROL para activar la función BSM.

Las seis frecuencias de las emisoras de mayor intensidad se almacenarán en orden según la intensidad de las señales.

- Para cancelar, vuelva a pulsar **MULTI-CONTROL**.

Sintonización de señales fuertes

La sintonización por búsqueda local le permite sintonizar sólo las emisoras de radio con señales lo suficientemente fuertes como para asegurar una buena recepción.

1 Utilice MULTI-CONTROL para seleccionar Local en el menú de funciones.

Local aparece en la pantalla.

2 Pulse MULTI-CONTROL para activar la sintonización por búsqueda local.

- Vuelva a pulsar **MULTI-CONTROL** para desactivar la sintonización por búsqueda local.

Utilización de esta unidad

3 Pulse MULTI-CONTROL izquierda o derecha para seleccionar el ajuste deseado.

FM: **Level 1—Level 2—Level 3—Level 4**

AM: **Level 1—Level 2**

El ajuste de número mayor se corresponde con el nivel superior. El ajuste de nivel superior sólo permite recibir las emisoras con las señales más intensas, mientras que los ajustes más bajos permiten recibir de manera progresiva las emisoras con las señales más débiles. 

Reproductor de CD incorporado

Funciones básicas



- ① Indicador **WMA/MP3/AAC/WAV**
Muestra el tipo de archivo de audio que se está reproduciendo actualmente cuando el audio comprimido se está reproduciendo.
- ② Indicador del número de carpeta
Muestra el número de archivo que se está reproduciendo actualmente cuando el audio comprimido se está reproduciendo.
- ③ Indicador de número de pista
- ④ Indicador de voltaje
Muestra el voltaje de la batería.
 - El nivel que se muestra en el indicador de voltaje puede diferir del nivel de voltaje real.
- ⑤ Indicador de tiempo de reproducción
- ⑥ Indicador de frecuencia de muestreo/velocidad de grabación
Muestra la frecuencia de muestreo o velocidad de grabación de la pista (archivo) actual cuando el audio comprimido se está reproduciendo.
 - Al reproducir archivos WMA grabados como VBR (velocidad de grabación variable), se visualizará el valor promedio de la velocidad de grabación.
 - Al reproducir archivos MP3 grabados con VBR (velocidad de grabación variable), aparece **VBR** en lugar del valor de velocidad de grabación.

● Seleccionar una carpeta

Pulse **MULTI-CONTROL** arriba o abajo.

Utilización de esta unidad

- No se puede seleccionar una carpeta que no tenga un archivo de audio comprimido grabado en ella.

● Selección de una pista

Pulse **MULTI-CONTROL** izquierda o derecha.

● Avance rápido o retroceso

Pulse y mantenga pulsado **MULTI-CONTROL** hacia la izquierda o derecha.

- Al reproducir audio comprimido, no hay sonido en el avance rápido o en el retroceso.

● Regreso a la carpeta raíz

Mantenga presionado **B**.

- Si la carpeta 01 (RAÍZ) no contiene archivos, la reproducción comienza en la carpeta 02.

● Cambio entre audio comprimido y CD-DA

Pulse **B**.

- Esta operación sólo está disponible cuando reproduce un CD-EXTRA o CD de MODO MIXTO.
- Si se cambia entre audio comprimido y CD-DA, la reproducción comienza en la primera pista del disco.



Nota

Los discos se reproducen según el orden del número de archivo. Se saltan las carpetas que no tienen archivos. (Si la carpeta 01 (RAÍZ) no contiene archivos, la reproducción comienza en la carpeta 02.)

Visualización de información de texto en el disco

● Pulse /D/Scrl para seleccionar la información de texto deseada.

• Para CD con título introducido

Tiempo de reproducción—: título del disco y tiempo de reproducción

• Para discos CD TEXT

Tiempo de reproducción—: nombre de artista del disco y : título de la pista—: nombre de artista del disco y : título del disco—: título del disco y : título de la

pista—: nombre de artista de la pista : título de la pista—: título de la pista y tiempo de reproducción—: título de la pista. : nombre de artista de la pista : título del disco

• Para WMA/MP3/AAC

Tiempo de reproducción—: nombre de carpeta y : nombre de archivo—: nombre de artista y : título de la pista—: nombre de artista y : título del álbum—: título del álbum y : título de la pista—: título de la pista y tiempo de reproducción—: comentario y tiempo de reproducción—: título de la pista, : nombre de artista y : título del álbum

• Para WAV

Tiempo de reproducción—: nombre de carpeta y : nombre de archivo



Notas

- Puede desplazarse por los datos de texto manteniendo pulsado **D/Scrl**.
- Un CD de audio que contiene determinada información como texto y/o números es un CD TEXT.
- Si la información específica no se graba en un disco, no se visualizará el título o el nombre.
- Según sea la versión de iTunes utilizada para grabar archivos MP3 en un disco, es posible que no se visualice correctamente la información de los comentarios.
- Según la versión de Windows Media™ Player utilizada para codificar los archivos WMA, es posible que no se visualicen correctamente los nombres de álbumes y demás información de texto.
- La frecuencia de muestreo que se visualiza en el display puede estar abreviada.
- Si se activa la función de desplazamiento continuo en el ajuste inicial, la información de texto se desplazará de manera ininterrumpida por la pantalla. Consulte *Cambio del desplazamiento continuo* en la página 44.

Utilización de esta unidad

- Dependiendo de los conjuntos de caracteres presentes en el disco, los textos en ruso pueden aparecer confusos. Para obtener información sobre los conjuntos de caracteres permitidos en los textos en ruso, consulte *Archivos de audio comprimidos en el disco* en la página 75.

Selección de pistas de la lista de títulos de las pistas

Esta función le permite ver la lista de los títulos de las pistas en un disco CD TEXT y seleccionar uno de ellos para su reproducción.

● Utilice **MULTI-CONTROL** para seleccionar el título de la pista deseada.

Haga girar el control para cambiar el título de la pista. Pulse para iniciar la reproducción.

- Puede desplazarse por los datos de texto manteniendo pulsado **D/Scrl**.
- Para volver a la visualización normal, pulse **B**.
- Si no se utiliza la lista en aprox. 30 segundos, la pantalla volverá automáticamente a la visualización normal.

Selección de archivos de la lista de nombres de archivos

Esta función le permite ver la lista de los nombres de los archivos (o de las carpetas) y seleccionar uno de ellos para su reproducción.

● Utilice **MULTI-CONTROL** para seleccionar el nombre del archivo deseado (o de la carpeta deseada).

Haga girar el control para cambiar el nombre del archivo o carpeta.

- tras seleccionar un archivo, pulse sobre él para reproducirlo.
- tras seleccionar una carpeta, pulse para ver una lista de archivos (o carpetas) en la carpeta seleccionada.
- cuando se selecciona una carpeta, mantenga presionado para reproducir una canción en la carpeta seleccionada.

- También puede reproducir el archivo presionando **MULTI-CONTROL** derecha.
- Para volver a la lista anterior (la carpeta de un nivel superior), pulse **MULTI-CONTROL** hacia la izquierda.
- El número de las carpetas o archivos presentes en la carpeta seleccionada actualmente aparecerá en el lado derecho del display.
- Puede desplazarse por los datos de texto manteniendo pulsado **D/Scrl**.
- Para volver a la visualización normal, pulse **B**.
- Si no se utiliza la lista en aprox. 30 segundos, la pantalla volverá automáticamente a la visualización normal.

Introducción a las funciones avanzadas

1 Pulse **MULTI-CONTROL** para acceder al menú principal.

2 Utilice **MULTI-CONTROL** para seleccionar **FUNCTION**.

Gire el control para cambiar la opción de menú. Pulse para seleccionar.

3 Gire **MULTI-CONTROL** para seleccionar la función.

Play mode (repetición de reproducción)—

Random mode (reproducción aleatoria)—

Scan mode (reproducción con exploración)—

Pause (pausa)—**TitleInput "A"** (introducción de títulos de disco)



Notas

- Para volver a la visualización normal, pulse **B**.
- Si no se utilizan las funciones exceptuando **TitleInput "A"** en unos 30 segundos, la pantalla volverá automáticamente a la visualización normal.
- Durante la reproducción de un disco de audio comprimido o disco CD TEXT, no se puede cambiar a la pantalla de introducción de títulos de discos.

Selección de una gama de repetición de reproducción

1 Utilice MULTI-CONTROL para seleccionar Play mode en el menú de funciones.

Consulte *Introducción a las funciones avanzadas* en la página anterior.

2 Pulse MULTI-CONTROL para seleccionar su ajuste favorito.

- **Disc repeat** – Repite todas las pistas
- **Track repeat** – Repite la pista actual
- **Folder repeat** – Repite la carpeta actual
 - Si selecciona otra carpeta durante la repetición de reproducción, la gama de repetición cambia a repetición de disco.
 - Si se realiza una búsqueda de pistas o un avance/retroceso rápido durante **Track repeat** (repetición de pistas), la gama de repetición cambia a **Disc repeat/Folder repeat**.
 - Cuando se selecciona **Folder repeat** (repetición de carpeta), no se puede reproducir una subcarpeta de esa carpeta.

Reproducción de las pistas en orden aleatorio

Las pistas de una gama de repetición seleccionada se reproducen en orden aleatorio.

1 Utilice MULTI-CONTROL para seleccionar Random mode en el menú de funciones.

Consulte *Introducción a las funciones avanzadas* en la página anterior.

2 Pulse MULTI-CONTROL para activar la función de reproducción aleatoria.

- Las pistas se reproducirán en orden aleatorio.
- Vuelva a pulsar **MULTI-CONTROL** para desactivar la reproducción aleatoria.

Exploración de carpetas y pistas

La reproducción con exploración busca la canción dentro de la gama de repetición seleccionada.

1 Utilice MULTI-CONTROL para seleccionar Scan mode en el menú de funciones.

Consulte *Introducción a las funciones avanzadas* en la página anterior.

2 Pulse MULTI-CONTROL para activar la función de reproducción con exploración.

Se reproducirán los primeros 10 segundos de cada pista.

3 Cuando encuentre la pista deseada, pulse MULTI-CONTROL para desactivar la reproducción con exploración.

- Si la pantalla vuelve automáticamente a la visualización de reproducción, seleccione **Scan mode** de nuevo utilizando **MULTI-CONTROL**.
 - Una vez finalizada la exploración de un disco (carpeta), comenzará la reproducción normal de las pistas.

Pausa de la reproducción

1 Utilice MULTI-CONTROL para seleccionar Pause en el menú de funciones.

Consulte *Introducción a las funciones avanzadas* en la página anterior.

2 Pulse MULTI-CONTROL para activar la pausa.

Se detiene temporalmente la reproducción de la pista actual.

- Para desactivar la pausa, vuelva a pulsar **MULTI-CONTROL**.

Uso de las funciones de títulos de discos

Es posible introducir títulos de CD y visualizar el título. La próxima vez que se inserte un CD para el que haya introducido un título, se visualizará el título de ese CD.

Utilización de esta unidad

Ingreso de títulos de discos

Utilice la función de introducción de títulos de discos para almacenar hasta 48 títulos de CD en la unidad. Cada título puede tener una longitud de hasta 10 caracteres.

1 Reproduzca el CD cuyo título desea ingresar.

2 Utilice MULTI-CONTROL para seleccionar TitleInput "A" en el menú de funciones.

Consulte *Introducción a las funciones avanzadas* en la página 17.

3 Pulse D/Scrl para seleccionar el tipo de carácter deseado.

Pulse **D/Scrl** repetidamente para cambiar entre los siguientes tipos de caracteres: Alfabeto (mayúsculas), números y símbolos—Alfabeto (minúsculas)—letras de idiomas europeos, tales como aquéllas con acentos (p. ej., á, à, ä, ã, ç)—Números y símbolos

4 Pulse MULTI-CONTROL arriba o abajo para seleccionar una letra del alfabeto.

5 Presione MULTI-CONTROL hacia la izquierda o la derecha para mover el cursor a la anterior o siguiente posición de carácter.

6 Mueva el cursor a la última posición presionando MULTI-CONTROL derecha después de ingresar el título.

Al pulsar **MULTI-CONTROL** hacia la derecha una vez más, el título introducido se almacena en la memoria.

7 Pulse B para volver a la pantalla de reproducción.



Notas

- Los títulos se conservan en la memoria, aun después de extraer el disco de la unidad, y se recuperan cuando se vuelve a insertar el disco correspondiente.
- Una vez que los datos de 48 discos se han almacenado en la memoria, los datos de un

nuevo disco se escribirán sobre los datos más antiguos.

- Si conecta un reproductor de CD múltiple, podrá introducir los títulos de hasta 100 discos.
- Cuando se conecta un reproductor de CD múltiple que no es compatible con las funciones de título de disco, no es posible introducir títulos en esta unidad.

Reproducción de canciones en un dispositivo de almacenamiento USB

Es posible reproducir archivos de audio comprimido almacenados en un dispositivo de almacenamiento USB.

- Para obtener más información sobre la compatibilidad, consulte *Información adicional* en la página 71.

Funciones básicas

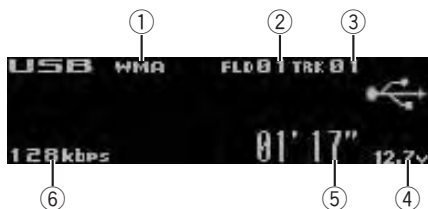

- 1 Indicador **WMA/MP3/AAC/WAV**
Muestra el tipo de archivo que se está reproduciendo actualmente.
- 2 Indicador del número de carpeta
- 3 Indicador de número de pista
- 4 Indicador de voltaje
Muestra el voltaje de la batería.
 - El nivel que se muestra en el indicador de voltaje puede diferir del nivel de voltaje real.
- 5 Indicador de tiempo de reproducción
- 6 Indicador de frecuencia de muestreo/velocidad de grabación
 - Al reproducir archivos WMA grabados como VBR (velocidad de grabación variable), se visualizará el valor promedio de la velocidad de grabación.
 - Al reproducir archivos MP3 grabados con VBR (velocidad de grabación variable), aparece **VBR** en lugar del valor de velocidad de grabación.

● Conexión de un dispositivo de almacenamiento USB y reproducción

- 1 Conecte un dispositivo de almacenamiento USB en el puerto USB.
Respecto a la posición del puerto USB, consulte *Unidad principal* en la página 10.
- 2 Pulse **SRC/Off** para seleccionar **USB** como fuente.
Se iniciará la reproducción.

● Seleccionar una carpeta

Pulse **MULTI-CONTROL** arriba o abajo.

● Avance rápido o retroceso

Pulse y mantenga pulsado **MULTI-CONTROL** hacia la izquierda o derecha.

● Selección de una pista

Pulse **MULTI-CONTROL** izquierda o derecha.

● Regreso a la carpeta raíz

Mantenga presionado **B**.

● Desconexión de un dispositivo de almacenamiento USB

Extraiga el dispositivo de almacenamiento USB.

Puede desconectar el dispositivo de almacenamiento USB en cualquier momento para dejar de escucharlo.



Notas

- Lea las precauciones relativas a los dispositivos de almacenamiento USB y a esta unidad en la siguiente sección. Consulte *Información adicional*.
- Si aparece un mensaje de error, consulte *Mensajes de error* en la página 71.
- Si la carpeta 01 (RAÍZ) no contiene archivos, la reproducción comienza en la carpeta 02.
- Si el reproductor de audio portátil USB tiene una función de carga de la batería y se conecta a esta unidad, la batería se cargará al poner el contacto para el arranque en su posición ACC o en ON.

Utilización de esta unidad

Visualización de información de texto de un archivo de audio

Es la misma operación que la del reproductor de CD incorporado.

Consulte *Visualización de información de texto en el disco* en la página 16.

- Si los caracteres grabados en el archivo de audio no son compatibles con una unidad principal, no aparecerán en la pantalla.
- Es posible que la información de texto de algunos archivos de audio no se visualice correctamente.

Selección de archivos de la lista de nombres de archivos

Es la misma operación que la del reproductor de CD incorporado.

Consulte *Selección de archivos de la lista de nombres de archivos* en la página 17.

Introducción a las funciones avanzadas

1 Pulse MULTI-CONTROL para acceder al menú principal.

2 Utilice MULTI-CONTROL para seleccionar FUNCTION.

Gire el control para cambiar la opción de menú. Pulse para seleccionar.

3 Gire MULTI-CONTROL para seleccionar la función.

Play mode (repetición de reproducción)—
Random mode (reproducción aleatoria)—
Scan mode (reproducción con exploración)—
Pause (pausa)

Función y operación

Las operaciones **Play mode**, **Random mode**, **Scan mode** y **Pause** son básicamente las mismas que las del reproductor de CD incorporado.

Nombre de la función	Operación
Play mode	Consulte <i>Selección de una gama de repetición de reproducción</i> en la página 18. Sin embargo, las gamas de repetición de reproducción que puede seleccionar son diferentes a las de un reproductor de CD incorporado. Las gamas de repetición para la reproducción del dispositivo de almacenamiento USB son: <ul style="list-style-type: none"> • Track repeat – Sólo repite el archivo actual • Folder repeat – Repite la carpeta actual • All repeat – Repite todos los archivos
Random mode	Consulte <i>Reproducción de las pistas en orden aleatorio</i> en la página 18.
Scan mode	Consulte <i>Exploración de carpetas y pistas</i> en la página 18.
Pause	Consulte <i>Pausa de la reproducción</i> en la página 18.



Notas

- Para volver a la visualización normal, pulse **B**.
- Si se selecciona otra carpeta durante la repetición de reproducción, la gama de repetición cambia a **All repeat**.
- Si se realiza una búsqueda de pista o un avance rápido/retroceso durante **Track repeat**, la gama de repetición de reproducción cambia a **Folder repeat**.
- Cuando se selecciona **Folder repeat**, no se puede reproducir una subcarpeta de esa carpeta.
- Una vez finalizada la exploración de archivos o carpetas, volverá a comenzar la reproducción normal de los archivos.
- Si no se utiliza ninguna función en aprox. 30 segundos, la pantalla volverá automáticamente a la visualización normal.

Para reproducir canciones en el iPod

Le permite controlar y escuchar canciones en un iPod.

- Para obtener información sobre los modelos de iPod compatibles, consulte *Compatibilidad con iPod* en la página 77.
- Cuando utiliza un iPod, se requiere un conector del Dock del iPod para el cable USB.

Funciones básicas

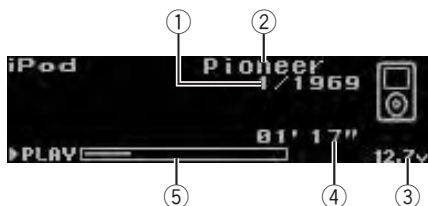

- ① Indicador del número de canción
- ② Nombre del iPod
- ③ Indicador de voltaje
 - Muestra el voltaje de la batería.
 - El nivel que se muestra en el indicador de voltaje puede diferir del nivel de voltaje real.
- ④ Indicador de tiempo de reproducción
- ⑤ Tiempo de canción (barra de progreso)

● Conexión de un iPod

- 1 Conecte un iPod en el puerto USB utilizando el conector del Dock del iPod para el cable USB.
Respecto a la posición del puerto USB, consulte *Unidad principal* en la página 10.
- 2 Pulse **SRC/Off** para seleccionar **iPod** como fuente.
Se iniciará la reproducción.

● Avance rápido o retroceso

Pulse y mantenga pulsado **MULTI-CONTROL** hacia la izquierda o derecha.

● Selección de una pista (capítulo)

Pulse **MULTI-CONTROL** izquierda o derecha.

● Desconexión de un iPod

Extraiga el conector del Dock del iPod para el cable USB.

Notas

- Lea las precauciones relativas al iPod en el siguiente apartado. Consulte la página 77.
- Si aparece un mensaje de error, consulte *Mensajes de error* en la página 71.
- Cuando la llave de encendido del automóvil está fijada en ACC o en ON, la batería del iPod se carga mientras está conectado a esta unidad.
- El iPod no se puede encender ni apagar cuando está conectado a esta unidad. No obstante, cuando el modo de control esté fijado en **iPod**, podrá encender o apagar el iPod.
- Antes de conectar el iPod a esta unidad, desconecte los auriculares del iPod.
- El iPod se apaga aproximadamente dos minutos después de que el contacto para el arranque esté en OFF.

Para buscar una canción

Las operaciones para controlar un iPod con esta unidad se han diseñado para ser lo más parecidas posibles al funcionamiento del iPod, para facilitar el funcionamiento y la búsqueda de canciones.

- Dependiendo del número de archivos en el iPod, puede haber un retraso al mostrar una lista.
- Si los caracteres grabados en el iPod no son compatibles con esta unidad, no aparecerán en la pantalla.

Búsqueda de canciones por categoría

● Utilice **MULTI-CONTROL** para seleccionar una canción.

Gire el control para cambiar la categoría. Pulse para seleccionar.

Utilización de esta unidad

Playlists (listas de reproducción)—**Artists** (intérpretes)—**Albums** (álbumes)—**Songs** (canciones)—**Podcasts** (podcasts)—**Genres** (géneros)—**Composers** (compositores)—**Audiobooks** (audiolibros)

Se visualiza la lista de la categoría seleccionada.

■ Puede comenzar la reproducción por la categoría seleccionada manteniendo pulsado

MULTI-CONTROL. También puede realizar esta operación manteniendo pulsado

MULTI-CONTROL derecha.

■ También puede cambiar de categoría pulsando **MULTI-CONTROL** arriba o abajo.

■ También puede seleccionar la categoría pulsando **MULTI-CONTROL** derecha.

■ Para volver a la categoría anterior, pulse **MULTI-CONTROL** izquierda.

■ Para volver al nivel superior de las categorías, mantenga presionado **MULTI-CONTROL** izquierda.

■ Puede desplazarse por los datos de texto manteniendo pulsado **D/Scrl**.

■ Para volver a la visualización normal, pulse **B**.

■ Si no se utiliza la lista en aprox. 30 segundos, la pantalla volverá automáticamente a la visualización normal.

Búsqueda en la lista por orden alfabético

1 Utilice MULTI-CONTROL para seleccionar una categoría.

Gire el control para cambiar la categoría. Pulse para seleccionar.

2 Cuando se visualice una lista de la categoría seleccionada, pulse D/Scrl para cambiar al modo de búsqueda alfabética.

3 Gire MULTI-CONTROL para seleccionar una letra del alfabeto.











4 Pulse MULTI-CONTROL para visualizar la lista alfabética.

Se visualiza la lista empezando por la letra seleccionada del alfabeto.

■ Si se cancela la búsqueda alfabética de canciones, se visualiza **NOT FOUND**.

Visualización de información de texto en el iPod

● **Pulse /D/Scrl para seleccionar la información de texto deseada.**

Tiempo de reproducción—: nombre de artista y : título de la canción—: nombre de artista y : nombre del álbum—: nombre del álbum y : título de la canción—: título de la canción y tiempo de reproducción—: título de la canción, : nombre de artista y : nombre del álbum

■ Puede desplazarse por los datos de texto manteniendo pulsado **D/Scrl**.

■ Si los caracteres grabados en el iPod no son compatibles con esta unidad, no aparecerán en la pantalla.

■ Si se activa la función de desplazamiento continuo en el ajuste inicial, la información de texto se desplazará de manera ininterrumpida por la pantalla. Consulte *Cambio del desplazamiento continuo* en la página 44.

Introducción a las funciones avanzadas

1 Pulse MULTI-CONTROL para acceder al menú principal.

2 Utilice MULTI-CONTROL para seleccionar FUNCTION.

Gire el control para cambiar la opción de menú. Pulse para seleccionar.

3 Gire MULTI-CONTROL para seleccionar la función.

Play mode (repetición de reproducción)—

Shuffle mode (reproducción aleatoria)—

Shuffle all (shuffle all)—**Link play** (reproducción de enlace)—

Control mode (modo de control)—

Pause (pausa)—**Audiobooks** (velocidad del audiolibro)

Función y operación

Las operaciones **Play mode** y **Pause** son básicamente las mismas que las del reproductor de CD incorporado.

Nombre de la función	Operación
Play mode	<p>Consulte <i>Selección de una gama de repetición de reproducción</i> en la página 18. Sin embargo, las gamas de repetición de reproducción que puede seleccionar son diferentes a las de un reproductor de CD incorporado. Las gamas de repetición para la reproducción del iPod son:</p> <ul style="list-style-type: none"> • Repeat One – Repite la canción actual • Repeat All – Repite todas las canciones de la lista seleccionada
Pause	Consulte <i>Pausa de la reproducción</i> en la página 18.



Notas

- Para volver a la visualización normal, pulse **B**.
- Si no se utiliza ninguna función en aprox. 30 segundos, la pantalla volverá automáticamente a la visualización normal.
- Cuando **Control mode** esté ajustado en **iPod**, sólo se podrá utilizar **Control mode** y **Pause**.

Reproducción de las canciones en un orden aleatorio (selección aleatoria)

1 Utilice MULTI-CONTROL para seleccionar Shuffle mode en el menú de funciones.

Consulte *Introducción a las funciones avanzadas* en la página anterior.

2 Pulse MULTI-CONTROL para seleccionar su ajuste favorito.

- **Shuffle Songs** – Reproduce canciones siguiendo un orden aleatorio dentro de la lista.
- **Shuffle Albums** – Reproduce canciones siguiendo un orden aleatorio dentro del álbum.
- **Shuffle OFF** – Cancela la reproducción aleatoria.

Reproducción de todas las canciones en un orden aleatorio (shuffle all)

1 Utilice MULTI-CONTROL para seleccionar Shuffle all en el menú de funciones.

Consulte *Introducción a las funciones avanzadas* en la página anterior.

2 Pulse MULTI-CONTROL para activar la función de shuffle all (reproducción aleatoria).

Todas las canciones en el iPod se reproducirán de forma aleatoria.

- Para desactivar la función de reproducción aleatoria, desactive **Shuffle mode** en el menú **FUNCTION**.

Reproducción de canciones relacionadas con la canción que se está reproduciendo

Se reproducen canciones relacionadas con la canción que se está reproduciendo. Puede reproducir canciones de las siguientes listas

- Lista de álbumes del intérprete que se está reproduciendo
- Lista de canciones del álbum que se está reproduciendo
- Lista de álbumes del género que se está reproduciendo

- Dependiendo del número de archivos en el iPod, puede haber un retraso al mostrar una lista.

1 Utilice MULTI-CONTROL para seleccionar Link play en el menú de funciones.

Consulte *Introducción a las funciones avanzadas* en la página anterior.

2 Utilice MULTI-CONTROL para seleccionar el modo deseado.

Pulse **MULTI-CONTROL** hacia la izquierda o hacia la derecha para cambiar el modo; púselo para realizar la selección.

- **Artist** – Reproduce el álbum del intérprete que se está reproduciendo.

Utilización de esta unidad

- **Album** – Reproduce la canción del álbum que se está reproduciendo.
- **Genre** – Reproduce el álbum del género que se está reproduciendo.

Searching parpadea mientras busca la lista y seguidamente inicia su reproducción.

- Si no se encuentran los álbumes/canciones afines, se visualiza **Not found**.

Uso de la función iPod de esta unidad desde el iPod

Esta función no se puede utilizar en los siguientes modelos de iPod.

- *iPod nano de primera generación*
- *iPod de quinta generación*

La función iPod de la unidad se puede utilizar desde el iPod. Puede oír el sonido desde los altavoces del coche y controlar las funciones desde el iPod.

- Cuando se está utilizando esta función, aunque la llave de encendido del vehículo se coloque en posición de apagado, el iPod no se apagará. Para apagarlo, manipule el iPod.

1 Utilice MULTI-CONTROL para seleccionar Control mode en el menú de funciones.

Consulte *Introducción a las funciones avanzadas* en la página 23.

2 Pulse MULTI-CONTROL para seleccionar su ajuste favorito.

- **iPod** – La función iPod de esta unidad se puede utilizar desde el iPod conectado.
- **AUDIO** – La función iPod de esta unidad se puede utilizar desde esta unidad.

3 Si se selecciona iPod, pondrá en funcionamiento el iPod conectado para seleccionar una canción y reproducirla.

- Al cambiar el modo de control a **iPod**, se pausa la reproducción de la canción. Ponga en funcionamiento el iPod para iniciar la reproducción.

- Incluso si se ajusta el modo de control en **iPod**, las siguientes funciones estarán disponibles en esta unidad.

- Volumen
- Avance rápido/retroceso
- Pista arriba/abajo
- Pausa
- Cambio de la información de texto



Notas

- Cuando el modo de control esté ajustado en **iPod**, las operaciones estarán limitadas de la siguiente manera:
 - No se pueden seleccionar funciones que no sean **Control mode** (modo de control) y **Pause** (pausa).
 - La función de exploración sólo puede utilizarse desde esta unidad.
- Al activar esta función se pausa la reproducción de la canción. Ponga en funcionamiento el iPod para iniciar la reproducción.

Cambio de la velocidad del audiolibro

Mientras escucha un audiolibro en el iPod, puede modificar la velocidad de reproducción.

1 Utilice MULTI-CONTROL para seleccionar Audiobooks en el menú de funciones.

Consulte *Introducción a las funciones avanzadas* en la página 23.

2 Pulse MULTI-CONTROL para seleccionar su ajuste favorito.

Pulse **MULTI-CONTROL** varias veces hasta que el ajuste deseado aparezca en la pantalla.

- **Faster** – Reproducción con velocidad superior a la normal
- **Normal** – Reproducción con velocidad normal
- **Slower** – Reproducción con velocidad inferior a la normal

Modos de funcionamiento

La red de 4 vías (DSP) de esta unidad le permite crear un sistema de 4 vías de altavoces y amplificadores múltiples con altavoces independientes para la reproducción de frecuencias (bandas) altas, medias, bajas y ultrabajas, y amplificadores de potencia exclusivos para cada una de estas frecuencias. Este modo de red de 4 vías ofrece las funciones de alineación temporal y red, dos funciones esenciales en un sistema de altavoces y amplificadores múltiples, que permiten controlar con precisión los ajustes de cada gama de frecuencias.



Importante

Incluso cuando se desconecta la batería o se reinicia el microprocesador, el ajuste de audio de esta unidad permanece en la memoria. Si desea volver a ajustar el audio, consulte *Restablecimiento de las funciones de audio* en la página 42.



Nota

Si se utiliza un altavoz de subgraves con este sistema, deberán mantenerse los mismos valores de ajuste de los canales izquierdo y derecho, como por ejemplo los valores de alineación de tiempo y de la red.

Ajuste sencillo del sistema de audio

Al realizar los siguientes ajustes en el orden indicado, podrá crear con facilidad un campo sonoro definido con precisión.

- ① *Uso del selector de posición (POSI)*
- ② *TA y EQ automáticos (alineación temporal y ecualización automáticas)*
- ③ *Uso del ajuste del balance en la página siguiente (BAL)*

Ajuste de precisión del sistema de audio

Al realizar los siguientes ajustes en el orden indicado, podrá crear un campo sonoro definido con precisión.

- ① *Ajuste de la alineación temporal (TA2)*
- ② *Ajuste de red (NW 1, NW 2, NW 3)*
- ③ *Ajuste preciso de la curva de ecualización (EQ 2)*

Funciones adicionales

Estas funciones son útiles para ajustar el sonido de acuerdo con el sistema de que dispone o sus preferencias personales.

- *Recuperar o copiar las curvas de ecualización (EQ 1)*
- *Ajuste de la sonoridad (LOUD)*
- *Utilización del sound retriever (recuperador del sonido) (S.Rtrv)*
- *Ajuste de los niveles de la fuente (SLA)*

Introducción a los ajustes de audio



①

- ① **Visualización de audio**
Muestra el estado de los ajustes de audio.

1 Pulse MULTI-CONTROL para acceder al menú principal.

2 Utilice MULTI-CONTROL para seleccionar AUDIO.

Gire el control para cambiar la opción de menú. Pulse para seleccionar.

Ajustes de audio

3 Haga girar MULTI-CONTROL para seleccionar la función de audio.

Haga girar **MULTI-CONTROL** para cambiar entre las funciones de audio en el siguiente orden.

- BAL** (ajuste de balance)—**POSI** (selector de posición)—**NW 1** (ajuste de red 1)—**NW 2** (ajuste de red 2)—**NW 3** (ajuste de red 3)—**TA1** (alineación temporal)—**TA2** (ajuste de alineación temporal)—**EQ 1** (copiar/recuperar el ecualizador)—**EQ 2** (ecualizador gráfico de 31 bandas)—**A.EQ** (autoecualizador activado/desactivado)—**S.Rtrv** (advanced sound retriever)—**LOUD** (sonoridad)—**SLA** (ajuste del nivel de fuente)
- Al seleccionar FM como fuente, no se puede cambiar a **SLA**.
 - Al seleccionar **FLAT** en **EQ 1**, no podrá cambiar a **EQ 2**.
 - Al seleccionar **OFF** en **TA1**, no podrá cambiar a **TA2**.
 - Para volver a la visualización de cada fuente, pulse **B**. 

Cambio al canal izquierdo y derecho

Puede ajustar las siguientes funciones a los canales izquierdo y derecho, de manera independiente o en común.

- *Ajuste de red (NW 1, NW 2, NW 3)*
- *Ajuste preciso de la curva de ecualización (EQ 2)*

1 Utilice MULTI-CONTROL para seleccionar la función de audio descrita anteriormente.

2 Mantenga pulsado MULTI-CONTROL para alternar entre el modo independiente de izquierda/derecha y el modo común de izquierda/derecha.

Cada vez que se mantiene pulsado **MULTI-CONTROL** se seleccionará el modo independiente de izquierda/derecha y el modo común de izquierda/derecha.

3 Pulse MULTI-CONTROL para seleccionar el canal izquierdo o el canal derecho cuando se haya seleccionado el modo independiente de izquierda/derecha.

Cada vez que se presiona **MULTI-CONTROL** se selecciona el canal izquierdo y el canal derecho.

4 Ajuste estas funciones según lo desee. 

Uso del ajuste del balance

Se puede seleccionar el ajuste del balance que proporciona un entorno de audio ideal en todos los asientos ocupados.

1 Utilice MULTI-CONTROL para seleccionar BAL en el menú de funciones de audio. Consulte *Introducción a los ajustes de audio* en la página anterior.

2 Pulse MULTI-CONTROL izquierda o derecha para ajustar el balance entre los altavoces izquierdos/derechos.

Cada vez que se pulsa **MULTI-CONTROL** izquierda o derecha, se mueve el balance entre los altavoces izquierdos/derechos hacia la izquierda o hacia la derecha.

Se visualiza **L 25** a **R 25** mientras el balance entre los altavoces izquierdos/derechos se mueve desde la izquierda hacia la derecha. 

Uso del selector de posición

Una manera de asegurar un sonido más natural consiste en posicionar claramente la imagen estéreo, colocándole a usted exactamente en el centro del campo sonoro. El selector de posición le permite ajustar automáticamente los niveles de salida de los altavoces e introduce un retardo a fin de armonizar la cantidad y posición de los asientos ocupados.

1 Utilice MULTI-CONTROL para seleccionar POSI en el menú de funciones de audio.

Consulte *Introducción a los ajustes de audio* en la página 26.

2 Pulse MULTI-CONTROL izquierda, derecha o arriba para seleccionar una posición del oyente.

Dirección	Visualización	Posición
Izquierda	Left	Asiento delantero izquierdo
Derecha	Right	Asiento delantero derecho
Arriba	Front	Asientos delanteros

- Para cancelar la posición seleccionada, vuelva a pulsar **MULTI-CONTROL** en la misma dirección.

Acerca de la función de red

La función de red le permite dividir la señal de audio en distintas bandas de frecuencia y reproducir cada una de ellas a través de altavoces separados.

Puede realizar ajustes de precisión en la banda de frecuencia reproducida (con un filtro de paso bajo o de paso alto), el nivel, la fase y demás parámetros de acuerdo con las características de cada altavoz.

Parámetros ajustables

La función de red le permite ajustar los siguientes parámetros. Haga los ajustes según la banda de frecuencia reproducida y las características de cada altavoz conectado.

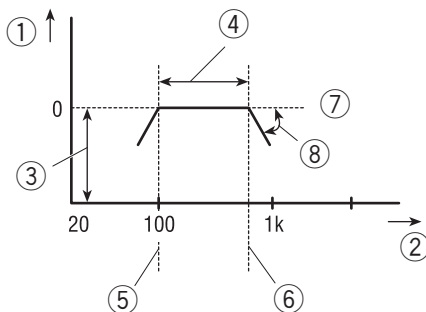

- ① Nivel (dB)
- ② Frecuencia (Hz)
- ③ Nivel
- ④ Banda de frecuencia reproducida
- ⑤ Frecuencia de corte de HPF
- ⑥ Frecuencia de corte de LPF
- ⑦ Paso
- ⑧ Pendiente (dB/oct.)

Banda de frecuencia reproducida

El ajuste de la frecuencia de corte del filtro de paso alto (HPF) o del filtro de paso bajo (LPF) le permite definir la banda de frecuencia reproducida de cada altavoz.

- El filtro de paso alto (HPF) corta las frecuencias (bajas) por debajo de la frecuencia definida, lo que permite que pasen las frecuencias altas.
- El filtro de paso bajo (LPF) corta las frecuencias (altas) por encima de la frecuencia definida, lo que permite que pasen las frecuencias bajas.

Nivel

Se pueden corregir las diferencias de los niveles reproducidos que existen entre los altavoces.

Ajustes de audio

Pendiente

El ajuste de la pendiente del HPF/LPF (pendiente de atenuación de filtro) le permite controlar la continuidad del sonido entre los altavoces.

- La pendiente indica el número de decibelios (dB) por el que se atenúa la señal cuando la frecuencia es una octava mayor (menor) (Unidad: dB/oct.). Cuanto más pronunciada sea la pendiente, mayor será la atenuación de la señal.

Fase

Se puede cambiar la fase (normal, inversa) de la señal de entrada de cada altavoz. Cuando la continuidad del sonido entre los altavoces es imprecisa, intente cambiar la fase. De esta manera, se mejorará la continuidad del sonido.

Puntos a tener en cuenta con respecto a los ajustes de red

Ajuste de la frecuencia de corte

- Si ajusta la frecuencia de corte de **Low-LPF** o **SW-LPF** a un nivel alto con un altavoz de gama baja o un altavoz de subgraves instalado en la parte trasera del vehículo, los graves se oirán por separado, de manera que parezca que proceden de la parte trasera. Se recomienda ajustar la frecuencia de corte de **Low-LPF** o **SW-LPF** a 100 Hz o a un nivel menor.
- El ajuste de la potencia máxima de entrada de los altavoces de gama media y alta suele ser inferior al de los altavoces de gama baja. Recuerde que si se define la frecuencia de corte **Mid-HPF** o **High-HPF** en un nivel inferior al requerido, la entrada de una señal de graves muy fuerte puede dañar el altavoz.

Ajuste del nivel

Las frecuencias básicas de muchos instrumentos musicales se encuentran en la gama media. Primero, ajuste el nivel de la gama media, luego, el de la gama alta y, por último,

el nivel de la gama baja y del altavoz de subgraves, siguiendo el orden indicado.

Ajuste de la pendiente

- Si se define un valor absoluto reducido para la pendiente (una pendiente suave), las interferencias entre los altavoces adyacentes puede degradar con facilidad la respuesta de las frecuencias.
- Si se define un valor absoluto elevado para la pendiente (una pendiente pronunciada), se degradará la continuidad del sonido entre los altavoces y parecerá que se separan los sonidos.
- Si se define la pendiente en 0 dB/oct. (paso), la señal de audio ignorará el filtro y éste no tendrá ningún efecto.

Ajuste de la fase

Cuando el valor del punto de cruce de los filtros en ambos lados se define en -12 dB/oct., la fase se invierte 180 grados a la frecuencia de corte de los filtros. En este caso, la inversión de la fase garantiza una continuidad superior del sonido.

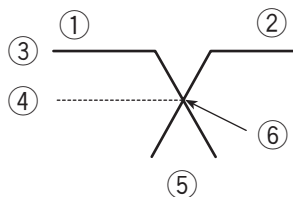

- ① Fase normal
- ② Fase inversa
- ③ 0 dB
- ④ -3 dB
- ⑤ -12 dB
- ⑥ Punto de cruce

Silenciamiento del altavoz (filtro)

Se puede silenciar cada altavoz (filtro). Al silenciar un altavoz (filtro), no se emitirá sonido por ese altavoz.

- Si se silencia el altavoz (filtro) seleccionado, la indicación **MUTE** destellará y no se podrán hacer ajustes.
- Aunque un altavoz (filtro) esté silenciado, se podrán ajustar los parámetros de los demás altavoces (filtros).

1 Utilice MULTI-CONTROL para seleccionar NW 1 en el menú de funciones de audio.

Consulte *Introducción a los ajustes de audio* en la página 26.

2 Pulse MULTI-CONTROL izquierda o derecha para seleccionar el altavoz (filtro) a ajustar.

Cada vez que se pulsa **MULTI-CONTROL** izquierda o derecha, se selecciona un altavoz (filtro) en el siguiente orden:

SW-HPF (subgraves HPF)—**SW-LPF** (subgraves LPF)—**Low-HPF** (altavoz de gama baja HPF)—**Low-LPF** (altavoz de gama baja LPF)—**Mid-HPF** (altavoz de gama media HPF)—**Mid-LPF** (altavoz de gama media LPF)—**High-HPF** (altavoz de gama alta HPF)—**High-LPF** (altavoz de gama alta LPF)

3 Mantenga pulsado MULTI-CONTROL abajo para silenciar el altavoz (filtro) seleccionado.

- Para cancelar el silenciamiento, pulse **MULTI-CONTROL** arriba.

Ajuste de red

1 Utilice MULTI-CONTROL para seleccionar NW 1 en el menú de funciones de audio.

Consulte *Introducción a los ajustes de audio* en la página 26.

2 Pulse MULTI-CONTROL izquierda o derecha para seleccionar el altavoz (filtro) a ajustar.

Cada vez que se pulsa **MULTI-CONTROL** izquierda o derecha, se selecciona un altavoz (filtro) en el siguiente orden:

SW-HPF (subgraves HPF)—**SW-LPF** (subgraves LPF)—**Low-HPF** (altavoz de gama baja HPF)—**Low-LPF** (altavoz de gama baja LPF)—**Mid-HPF** (altavoz de gama media HPF)—**Mid-LPF** (altavoz de gama media LPF)—**High-HPF** (altavoz de gama alta HPF)—**High-LPF** (altavoz de gama alta LPF)

3 Haga girar MULTI-CONTROL para seleccionar NW 2 en el menú de funciones de audio.

Consulte *Introducción a los ajustes de audio* en la página 26.

4 Pulse MULTI-CONTROL izquierda o derecha para seleccionar la frecuencia de corte (frecuencia de cruce) del altavoz (filtro) seleccionado.

Cada vez que se pulsa **MULTI-CONTROL** izquierda o derecha, se selecciona una frecuencia de corte (frecuencia de cruce) en el siguiente orden:

- **High-LPF**
5k—6.3k—8k—10k—12.5k—16k—20k
- **High-HPF**
800Hz—1k—1.25k—1.6k—2k—2.5k—
3.15k—4k—5k—6.3k—8k—10k—12.5k—
16k
- **Mid-LPF, Low-LPF y SW-LPF**
25Hz—31.5Hz—40Hz—50Hz—63Hz—
80Hz—100Hz—125Hz—160Hz—200Hz—
250Hz—315Hz—400Hz—500Hz—630Hz—
800Hz—1k—1.25k—1.6k—2k—2.5k—
3.15k—4k—5k—6.3k—8k—10k—12.5k—
16k—20k
- **Mid-HPF, Low-HPF y SW-HPF**

Ajustes de audio

20Hz—25Hz—31.5Hz—40Hz—50Hz—
63Hz—80Hz—100Hz—125Hz—160Hz—
200Hz—250Hz—315Hz—400Hz—500Hz
—630Hz—800Hz—1k—1.25k—1.6k—2k
—2.5k—3.15k—4k—5k—6.3k—8k—10k
—12.5k—16k

- No se pueden seleccionar altavoces desactivados durante la configuración inicial. Consulte *Ajuste de los altavoces* en la página 38.

5 Pulse MULTI-CONTROL arriba o abajo para ajustar el nivel del altavoz (filtro) seleccionado.

Cada vez que se pulsa **MULTI-CONTROL** arriba o abajo, se aumenta o disminuye el nivel del altavoz (filtro) seleccionado.

Se visualiza **0 dB** a **-24 dB** mientras se aumenta o disminuye el nivel, si seleccionó **High-LPF**, **High-HPF**, **Mid-LPF** o **Mid-HPF**.

Se visualiza **6 dB** a **-24 dB** mientras se aumenta o disminuye el nivel, solo si seleccionó **Low-LPF**, **Low-HPF**, **SW-LPF** o **SW-HPF**.

6 Haga girar MULTI-CONTROL para seleccionar NW 3 en el menú de funciones de audio.

Consulte *Introducción a los ajustes de audio* en la página 26.

7 Pulse MULTI-CONTROL izquierda o derecha para ajustar la pendiente del altavoz (filtro) seleccionado.

Cada vez que se pulsa **MULTI-CONTROL** izquierda o derecha, se selecciona una pendiente en el siguiente orden:

- **High-HPF**
6dB/oct.—12dB/oct.—18dB/oct.—
24dB/oct.—30dB/oct.—36dB/oct.
- **High-LPF**, **Mid-LPF**, **Mid-HPF**, **Low-LPF**,
Low-HPF, **SW-LPF** y **SW-HPF**
Pass—6dB/oct.—12dB/oct.—18dB/oct.—
24dB/oct.—30dB/oct.—36dB/oct.

8 Pulse MULTI-CONTROL arriba o abajo para cambiar la fase del altavoz (filtro) seleccionado.

Si se pulsa **MULTI-CONTROL** arriba se selecciona la fase normal y **NOR** aparece en el display.

Si se pulsa **MULTI-CONTROL** abajo se selecciona la fase inversa y **REV** aparece en el display.

- Puede ajustar los parámetros de los demás altavoces (filtros) siguiendo el mismo procedimiento.

9 Pulse B para cancelar el modo de ajuste de red.

Uso de la alineación temporal

La alineación temporal le permite ajustar la distancia que existe entre cada altavoz y la posición del oyente.

1 Utilice MULTI-CONTROL para seleccionar TA1 en el menú de funciones de audio.

Consulte *Introducción a los ajustes de audio* en la página 26.

2 Pulse MULTI-CONTROL izquierda o derecha para seleccionar la alineación temporal.

Cada vez que se pulsa **MULTI-CONTROL** izquierda o derecha, se selecciona una alineación en el siguiente orden:

Initial (inicial)—**Custom** (personalizada)—
AutoTA (alineación temporal automática)—
OFF (desactivada)

- **Initial** es la alineación temporal que viene ajustada de fábrica.
- **Custom** es una alineación temporal ajustada creada por el usuario.
- **AutoTA** es la alineación temporal creada con las funciones TA y EQ automáticas. (Consulte *TA y EQ automáticos (alineación temporal y ecualización automáticas)* en la página 34.)
- No se puede seleccionar **AutoTA** si no se han realizado los ajustes TA y EQ automáticos. En este caso, aparece **Please Set Auto TA**.

Ajuste de la alineación temporal

Se puede ajustar la distancia entre cada altavoz y la posición seleccionada.

- La alineación temporal ajustada se memoriza en **Custom**.

1 Utilice MULTI-CONTROL para seleccionar TA1 en el menú de funciones de audio.

Consulte *Introducción a los ajustes de audio* en la página 26.

2 Pulse MULTI-CONTROL para seleccionar una unidad de medida.

Cada vez que se presiona **MULTI-CONTROL**, se selecciona una unidad de medida en el siguiente orden:

(cm) (centímetros)—**(inch)** (pulgadas)

3 Utilice MULTI-CONTROL para seleccionar TA2 en el menú de funciones de audio.

Consulte *Introducción a los ajustes de audio* en la página 26.

- Aparece **Can't Adjust TA. Set POS. FL or FR** cuando no se selecciona **Left** ni **Right** en el modo selector de posición (**POS1**).
- Al seleccionar **OFF** en **TA1**, no podrá cambiar a **TA2**.

4 Pulse MULTI-CONTROL izquierda o derecha para seleccionar el altavoz a ajustar.

Cada vez que se pulsa **MULTI-CONTROL** izquierda o derecha, se selecciona un altavoz en el siguiente orden:

High L (izquierdo de gama alta)—**High R** (derecho de gama alta)—**Mid L** (izquierdo de gama media)—**Mid R** (derecho de gama media)—**Low L** (izquierdo de gama baja)—**Low R** (derecho de gama baja)—**SW L** (izquierdo de subgraves)—**SW R** (derecho de subgraves)

5 Pulse MULTI-CONTROL arriba o abajo para ajustar la distancia entre el altavoz seleccionado y la posición del oyente.

Cada vez que se pulsa **MULTI-CONTROL** arriba o abajo, se aumenta o disminuye la distancia.

Se visualiza **394.75cm** a **0.00cm** mientras se aumenta o disminuye la distancia, si se seleccionó la unidad de medida de centímetros (**(cm)**).

Se visualiza **155.39inch** a **0.00inch** mientras se aumenta o disminuye la distancia, si se seleccionó la unidad de medida de pulgadas (**(inch)**).

- Puede ajustar la distancia de los demás altavoces de la misma manera.

6 Pulse B para cancelar el modo de alineación temporal.

Recuperar o copiar las curvas de ecualización

El ecualizador le permite ajustar la ecualización de acuerdo con las características acústicas del interior del automóvil.

Es posible almacenar la curva de ecualización ajustada en la memoria, así como recuperar la curva de ecualización almacenada de la memoria.

Recuperación de la curva de ecualización

1 Utilice MULTI-CONTROL para seleccionar EQ 1 en el menú de funciones de audio.

Consulte *Introducción a los ajustes de audio* en la página 26.

2 Pulse MULTI-CONTROL izquierda o derecha para seleccionar la curva de ecualización que quiera recuperar.

Cada vez que se pulsa **MULTI-CONTROL** izquierda o derecha, se recupera la curva de ecualización en el siguiente orden:

MEMORY1 (memoria 1)—**MEMORY2** (memoria 2)—**MEMORY3** (memoria 3)—**MEMORY4** (memoria 4)—**MEMORY5** (memoria 5)—**FLAT** (plano)

Ajustes de audio

- Cuando se selecciona **FLAT** no se introduce ningún suplemento ni corrección en el sonido. Esto es útil para verificar el efecto de los ajustes de ecualización al cambiar alternativamente entre **FLAT** y una curva de ecualización ajustada.

Copia de la curva de ecualización

1 Utilice **MULTI-CONTROL** para seleccionar **EQ 1** en el menú de funciones de audio.

Consulte *Introducción a los ajustes de audio* en la página 26.

2 Pulse **MULTI-CONTROL** izquierda o derecha para seleccionar la curva de ecualización que quiera copiar.

3 Mantenga presionado **MULTI-CONTROL** para copiar la curva de ecualización seleccionada.

4 Pulse **MULTI-CONTROL** izquierda o derecha para seleccionar el lugar de almacenamiento (**MEMORY1** a **MEMORY5**).

5 Mantenga presionado **MULTI-CONTROL** para almacenar la curva de ecualización.

Ajuste preciso de la curva de ecualización

Puede realizar un ajuste de nivel de 31 bandas para lograr las características acústicas óptimas para el interior de su vehículo.

1 Seleccione el lugar de almacenamiento (de **MEMORY1** a **MEMORY5**).

Consulte *Copia de la curva de ecualización* en esta página.

- Si en la memoria ya había una curva de ecualización, será sustituida al guardarse sobre ella la última curva de ecualización que se ajuste.

2 Utilice **MULTI-CONTROL** para seleccionar **EQ 2** en el menú de funciones de audio.

Consulte *Introducción a los ajustes de audio* en la página 26.

3 Presione **MULTI-CONTROL** hacia la izquierda o la derecha para seleccionar la banda de ecualización a ajustar.

Cada vez que se pulsa **MULTI-CONTROL** hacia la izquierda o hacia la derecha, se seleccionan las bandas de ecualización en el siguiente orden:

20Hz—25Hz—31.5Hz—40Hz—50Hz—63Hz—80Hz—100Hz—125Hz—160Hz—200Hz—250Hz—315Hz—400Hz—500Hz—630Hz—800Hz—1k—1.25k—1.6k—2kHz—2.5k—3.15k—4k—5k—6.3k—8k—10k—12.5kHz—16k—20k

4 Presione **MULTI-CONTROL** hacia arriba o abajo para ajustar el nivel de la banda de ecualización.

Cada vez que se presiona **MULTI-CONTROL** arriba o abajo, se aumenta o disminuye el nivel de la banda de ecualización. Se visualiza **+12** a **-12** mientras se aumenta o disminuye el nivel.

- Se puede seleccionar otra banda y ajustar su nivel.

5 Las curvas de ecualización se guardan en la memoria automáticamente.

Uso del autoecualizador

El autoecualizador memoriza la curva de ecualización creada por las funciones **TA** y **EQ** automáticas (consulte *TA* y *EQ* automáticas (*alineación temporal* y *ecualización automáticas*) en la página siguiente). Se puede activar o desactivar el autoecualizador.

1 Utilice **MULTI-CONTROL** para seleccionar **A.EQ** en el menú de funciones de audio.

Consulte *Introducción a los ajustes de audio* en la página 26.

- Si no se han realizado los ajustes **TA** y **EQ** automáticos, aparece **Please Set Auto EQ**. Esto indica que no se puede activar esta función.

2 Pulse MULTI-CONTROL para activar el autoecualizador.

- Vuelva a pulsar **MULTI-CONTROL** para desactivar el autoecualizador. 

Utilización del sound retriever (recuperador del sonido)

La función sound retriever mejora automáticamente el audio comprimido y restaura el sonido óptimo.

1 Utilice MULTI-CONTROL para seleccionar S.Rtrv en el menú de funciones de audio.

Consulte *Introducción a los ajustes de audio* en la página 26.

2 Pulse MULTI-CONTROL para seleccionar el ajuste deseado.

OFF (desactivado)—**MODE1**—**MODE2**

- **MODE1** es efectivo para la tasa de compresión baja.
- **MODE2** es efectivo para la tasa de compresión alta.
- Esta función se puede usar para los datos de audio almacenados en CD, DVD, audio Bluetooth, iPod USB o AUX. 

Ajuste de la sonoridad

La sonoridad compensa las deficiencias en las gamas de sonido bajas y altas cuando se escucha a un volumen bajo.

1 Utilice MULTI-CONTROL para seleccionar LOUD en el menú de funciones de audio.

Consulte *Introducción a los ajustes de audio* en la página 26.

2 Pulse MULTI-CONTROL para activar la sonoridad.

- Para desactivar la sonoridad, vuelva a pulsar **MULTI-CONTROL**. 

Ajuste de los niveles de la fuente

La función SLA (ajuste del nivel de fuente) le permite ajustar el nivel de volumen de cada fuente para evitar cambios radicales en el volumen cuando se cambia entre las fuentes.

- Los ajustes se basan en el nivel de volumen de FM, que se mantiene inalterado.

1 Compare el nivel de volumen de FM con el de la fuente que desea ajustar.

2 Utilice MULTI-CONTROL para seleccionar SLA en el menú de funciones de audio.

Consulte *Introducción a los ajustes de audio* en la página 26.

3 Pulse MULTI-CONTROL hacia arriba o hacia abajo para ajustar el volumen de la fuente.

Cada vez que se pulsa **MULTI-CONTROL** arriba o abajo, se aumenta o disminuye el volumen de la fuente.

Se visualiza **+4** a **-4** mientras se aumenta o disminuye el volumen de la fuente.



Notas

- El nivel del volumen de AM también se puede regular con el ajuste del nivel de fuente.
- El reproductor de CD incorporado y el reproductor de CD múltiple se definen automáticamente con el mismo ajuste del nivel de fuente.
- La unidad externa 1 y la unidad externa 2 se definen automáticamente con el mismo ajuste del nivel de fuente. 

TA y EQ automáticos (alineación temporal y ecualización automáticas)

La alineación temporal automática se ajusta automáticamente según la distancia que existe entre cada altavoz y la posición del oyente.

Ajustes de audio

El autoecualizador mide automáticamente las características acústicas del interior del automóvil y crea la curva de ecualización automática de acuerdo con la información recopilada.



ADVERTENCIA

- Para evitar accidentes, nunca deben llevarse a cabo los ajustes TA y EQ automáticos mientras se conduce. Cuando esta función mide las características acústicas del interior del vehículo a fin de crear una curva de ecualización automática, se puede generar un tono alto de medición (ruido) por los altavoces.
- Conecte los altavoces de frecuencias altas a la salida de frecuencias altas. Si los altavoces no se conectan de forma apropiada, pueden estropearse debido al tono de medición de las frecuencias bajas.



PRECAUCIÓN

- Si se realizan los ajustes TA y EQ automáticos en las siguientes condiciones, pueden dañarse los altavoces. Asegúrese de revisar a fondo las condiciones antes de efectuar los ajustes TA y EQ automáticos.
 - Si los altavoces están conectados de manera incorrecta (p. ej. cuando un altavoz de gama media está conectado a una salida de subgraves).
 - Cuando un altavoz está conectado a un amplificador de potencia cuya salida es superior a la capacidad máxima de potencia de entrada del altavoz.
 - Si el micrófono está ubicado en un lugar inadecuado, el tono de medición puede ser alto y la medición puede tardar mucho tiempo, por lo que se puede descargar la batería. Asegúrese de colocar el micrófono en el lugar especificado.
- bajas. Si los altavoces no están bien conectados, es posible que la alineación temporal y ecualización automáticas no funcionen correctamente.
- Realice los ajustes TA y EQ automáticos en un lugar que sea lo más silencioso posible, con el motor y el aire acondicionado del automóvil apagados. También desconecte los teléfonos móviles o portátiles del automóvil o quítelos antes de hacer estos ajustes. Sonidos distintos al tono de medición (sonidos del entorno, sonidos del motor, teléfonos que suenan, etc.) pueden impedir la medición correcta de las características acústicas del interior del vehículo.
 - Asegúrese de realizar los ajustes TA y EQ automáticos con el micrófono provisto. Si se utiliza otro micrófono es posible que no se pueda realizar la medición o que se obtenga una medición incorrecta de las características acústicas del interior del vehículo.
 - Si los altavoces activados en el menú de ajustes iniciales no están conectados, los ajustes automáticos TA o EQ no podrán llevarse a cabo.
 - Si se silencian los altavoces de gama media, no se podrán realizar los ajustes automáticos TA y EQ. (Consulte la página siguiente).
 - Cuando esta unidad está conectada a un amplificador de potencia con control de nivel de entrada, no se podrán realizar los ajustes TA y EQ automáticos si se disminuye el nivel de entrada de potencia del amplificador. Ajuste el nivel de entrada del amplificador de potencia en la posición estándar.
 - Cuando esta unidad está conectada a un amplificador de potencia con un filtro de paso bajo (LPF), desactive el LPF del amplificador de potencia antes de realizar los ajustes TA y EQ automáticos. Además, se debe ajustar en el nivel máximo la frecuencia de corte correspondiente al LPF incorporado del altavoz de subgraves activo.

Antes de utilizar las funciones TA y EQ automáticas

- Compruebe la gama de frecuencia útil de los altavoces y conecte los altavoces a las salidas de subgraves, altas, medias o

- El valor de la alineación de tiempo calculado por los ajustes TA y EQ automáticos puede ser diferente de la distancia real en las siguientes circunstancias. Sin embargo, la distancia calculada por el ordenador es el retardo óptimo para obtener resultados precisos dadas las circunstancias. Por ello, siga utilizando este valor.
 - Cuando el sonido reflejado en el interior del vehículo es fuerte y se producen demoras.
 - Cuando se producen demoras con sonidos bajos debido a la influencia del LPF de los altavoces de subgraves activos o de amplificadores externos.
- Los ajustes TA y EQ automáticos cambian los ajustes de audio según se indica a continuación:
 - Los ajustes de balance vuelven a la posición central. (Consulte la página 27.)
 - La curva del ecualizador gráfico cambia a **FLAT**. (Consulte la página 32.)
- Si se utilizan las funciones TA y EQ automáticas cuando ya existen ajustes anteriores, se reemplazarán estos ajustes.
- Al conectar altavoces de agudos (tweeters), confirme la gama de frecuencia útil de los mismos. Cuando fije la frecuencia de corte, fíjela en un nivel más alto que la frecuencia útil más baja del altavoz de agudos.
- El ajuste TA automático utiliza una gama mayor que 10 kHz para la medición. Por lo tanto, si usa un altavoz de agudos que no pueda reproducir una gama de frecuencia de 10 kHz, éste puede resultar dañado. Cuando utilice los ajustes TA y EQ automáticos, asegúrese de fijar la frecuencia de corte adecuada. Además, utilice un altavoz de agudos que pueda reproducir 10 kHz en la frecuencia útil más baja.
- Los altavoces que se vayan a usar siguiendo este sistema deben activarse en el menú de ajustes iniciales. Consulte *Ajuste de los altavoces* en la página 38.
- Para llevar a cabo la alineación temporal y la ecualización automáticas, conecte pri-

mero los altavoces a la salida de gama media.

Para realizar los ajustes TA y EQ automáticos

1 Detenga el automóvil en un lugar que sea lo más silencioso posible, cierre todas las puertas, ventanas y el techo corredizo, y apague el motor.

- Si se deja en marcha el motor, el ruido puede impedir que se realicen correctamente los ajustes TA y EQ automáticos.

2 Coloque el micrófono provisto en el centro del apoya cabezas del asiento del conductor, mirando hacia adelante, con la ayuda del cinturón (se vende por separado).

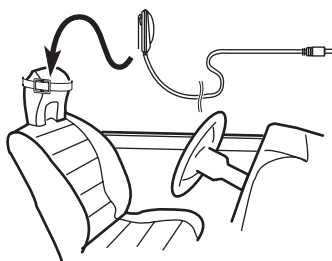

- Los ajustes TA y EQ automáticos pueden presentar diferencias según el lugar en el que se coloque el micrófono. Si lo desea, coloque el micrófono en el asiento delantero del acompañante para realizar los ajustes TA y EQ automáticos.

3 Coloque la llave de encendido del automóvil en ON o ACC.

- Si el aire acondicionado o la calefacción del automóvil está encendido, apáguelo. El ruido del ventilador del aire acondicionado o de la calefacción puede impedir que se realicen los ajustes TA y EQ automáticos correctamente.
- Pulse **SRC/Off** para encender la fuente si esta unidad está apagada.

Ajustes de audio

4 Mantenga presionado SRC/Off hasta que la unidad se apague.

5 Mantenga presionado EQ para entrar en el menú de TA y EQ automáticos.

El panel frontal se abre automáticamente.

6 Enchufe el micrófono en el conector de entrada de esta unidad.

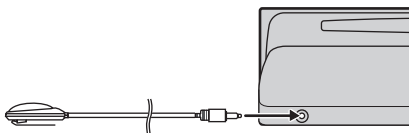

7 Gire MULTI-CONTROL para seleccionar Select position en el menú de TA y EQ automáticas.

8 Pulse MULTI-CONTROL para seleccionar una posición.

Cada vez que se pulsa **MULTI-CONTROL**, se seleccionan los ajustes en el siguiente orden:

Front left (delantero izquierdo)—**Front right** (delantero derecho)

Seleccione la posición del asiento en que está colocado el micrófono.

9 Gire MULTI-CONTROL para seleccionar Select N/W mode en el menú de TA y EQ automáticas.

10 Pulse MULTI-CONTROL para seleccionar un modo de red.

Cada vez que se pulsa **MULTI-CONTROL**, se seleccionan los ajustes en el siguiente orden:

Auto N/W (automático)—**Cusom N/W** (personalizado)

- Si quiere llevar a cabo ajustes TA y EQ automáticos basados en ajustes de red previamente personalizados, seleccione **Cusom N/W**. En caso contrario, seleccione **Auto N/W**.

- Si un valor ajustado manualmente no resulta adecuado para las especificaciones reales de los altavoces, es posible que la alineación temporal y la ecualización automáticas no funcionen correctamente.

11 Gire MULTI-CONTROL para seleccionar Auto TA & EQ stop en el menú de TA y EQ automáticas.

12 Pulse MULTI-CONTROL para comenzar los ajustes TA y EQ automáticos.

13 Baje del automóvil y cierre la puerta dentro de los 10 segundos cuando comienza la cuenta atrás de 10 segundos.

Se genera el tono de medición (ruido) por los altavoces y comienzan los ajustes TA y EQ automáticos.

- Para detener los ajustes TA y EQ automáticos, vuelva a pulsar **MULTI-CONTROL**.

- Para cancelar los ajustes TA y EQ automáticos durante la operación, pulse **B**.

14 Una vez finalizados los ajustes, se visualiza Complete.

Cuando no se puede obtener una medición correcta de las características acústicas del interior del automóvil, se visualiza un mensaje de error (consulte *Comprensión de los mensajes de error de los ajustes TA y EQ automáticos* en la página 73).

15 Pulse B para cancelar el modo de TA y EQ automáticos.

16 Guarde el micrófono con cuidado en la guantera.

Guarde el micrófono con cuidado en la guantera o en otro lugar seguro. Si el micrófono queda expuesto a la luz solar directa durante mucho tiempo, se puede distorsionar, alterar su color o funcionar incorrectamente como consecuencia de las altas temperaturas.



Nota

Asegúrese de haber desconectado el micrófono antes de pulsar **▲/Open** para abrir o cerrar el panel frontal (se emitirá una alarma de advertencia si el micrófono sigue conectado).

Configuración de los ajustes iniciales

Utilizando los ajustes iniciales, puede personalizar varios ajustes del sistema para lograr un funcionamiento óptimo de esta unidad.

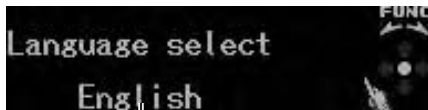

- ① Visualización de función
Muestra el estado de la función.

- 1 Mantenga presionado **SRC/Off** hasta que la unidad se apague.
- 2 Mantenga presionado **MULTI-CONTROL** hasta que el menú de ajustes iniciales aparezca en el display.
- 3 Gire **MULTI-CONTROL** para seleccionar uno de los ajustes iniciales.
Gire **MULTI-CONTROL** para cambiar entre las funciones en el siguiente orden:
Language select (selección de idioma)—
SP connection (configuración de altavoz)—
Clock (reloj)—**FM step** (paso de sintonía FM)—
AM step (paso de sintonía AM)—
Warning tone (tono de advertencia)—
Face auto open (apertura automática de la cara)—**AUX1** (entrada auxiliar 1)—**AUX2** (entrada auxiliar 2)—**Dimmer** (atenuador de luz)—
Brightness (brillo)—**Illumination 1** (selección de iluminación)—**Illumination 2** (iluminación personalizada)—**ILL line** (accionamiento de la iluminación)—
Digital ATT (atenuación digital)—
Audio Reset (reajuste de audio)—**Mute** (silenciamiento/atenuación del sonido)—
Door mute 1 (ajuste de silenciamiento de polaridad inteligente)—**Door mute 2** (ajuste de silenciamiento inteligente)—**Reverse mode** (modo inverso)—**Ever-scroll** (desplazamiento continuo)—**BT AUDIO** (audio Bluetooth)—
Pin code input (introducción de código PIN)

—**BT Version Info.** (información de la versión de Bluetooth)

Siga las instrucciones que se indican a continuación para operar cada ajuste en particular.

- **BT AUDIO**, **Pin code input** y **BT Version Info.** sólo se puede seleccionar cuando el adaptador Bluetooth (p. ej., CD-BTB200) está conectado a la unidad.
- Para cancelar los ajustes iniciales, pulse **B**.

Selección del idioma de visualización

Para una mayor comodidad, esta unidad incluye un display en varios idiomas. Es posible seleccionar el idioma deseado.

- 1 Utilice **MULTI-CONTROL** para seleccionar **Language select** en el menú de ajustes iniciales.

Consulte *Configuración de los ajustes iniciales* en esta página.

- 2 Pulse **MULTI-CONTROL** para seleccionar el idioma.

Cada vez que se presiona **MULTI-CONTROL**, se seleccionan los idiomas en el siguiente orden:

English—Español—Português

Ajuste de los altavoces

Es necesario ajustar los altavoces que se utilizan con este sistema.

Cuando este ajuste se realiza de manera correcta, esta unidad reproduce los sonidos de alta definición indicados para su sistema.

- No se puede cambiar la configuración del altavoz de gama media. (El altavoz de gama media siempre está en funcionamiento.)

Ajustes iniciales

- Si se realizan estos ajustes tras haber llevado a cabo las funciones de alineación temporal y ecualización automáticas, será necesario que vuelva a realizar una alineación y una ecualización automáticas.

1 Utilice MULTI-CONTROL para seleccionar SP connection en el menú de ajustes iniciales.

Consulte *Configuración de los ajustes iniciales* en la página anterior.

2 Pulse MULTI-CONTROL izquierda o derecha para seleccionar el altavoz a ajustar.

Cada vez que se pulsa **MULTI-CONTROL** izquierda o derecha, se selecciona un altavoz en el siguiente orden:

Subwoofer (subgraves)—**Low range** (altavoz de gama baja)—**High range** (altavoz de gama alta)

3 Pulse MULTI-CONTROL para encender el altavoz seleccionado.

- Para desactivar AF, vuelva a pulsar **MULTI-CONTROL**. 

Ajuste del reloj

Siga estas instrucciones para ajustar el reloj.

1 Utilice MULTI-CONTROL para seleccionar Clock en el menú de ajustes iniciales.

Consulte *Configuración de los ajustes iniciales* en la página anterior.

2 Presione MULTI-CONTROL hacia la izquierda o hacia la derecha para seleccionar el segmento de la visualización del reloj que desea ajustar.

Al pulsar **MULTI-CONTROL** izquierda o derecha se seleccionará un solo segmento de la visualización del reloj:

Hora—Minuto

Al seleccionar las horas o los minutos del reloj, el segmento seleccionado parpadeará.

3 Pulse MULTI-CONTROL hacia arriba o hacia abajo para ajustar el reloj.

- Se puede sincronizar el reloj con una señal temporal presionando **MULTI-CONTROL**.
 - Si los minutos son **00** a **29**, éstos se redondean hacia abajo (p. ej., **10:18** se redondea en **10:00**).
 - Si los minutos son **30** a **59**, éstos se redondean hacia arriba (p. ej., **10:36** se redondea en **11:00**). 

Ajuste del paso de sintonía de FM

El paso de sintonía de FM que utiliza la sintonización por búsqueda se puede cambiar entre 100 kHz, el paso predefinido, y 50 kHz.

- Si la sintonización por búsqueda se realiza en pasos de 50 kHz, es posible que las emisoras se sintonicen de manera imprecisa. En ese caso, sintonícelas manualmente o vuelva a utilizar la función de sintonización por búsqueda.

1 Utilice MULTI-CONTROL para seleccionar FM step en el menú de ajustes iniciales.

Consulte *Configuración de los ajustes iniciales* en la página anterior.

2 Pulse MULTI-CONTROL para seleccionar el paso de sintonía de FM.

Al pulsar **MULTI-CONTROL** repetidamente se cambiará el paso de sintonía de FM entre 50 kHz y 100 kHz. El paso de sintonía de FM seleccionado aparecerá en el display.

- El paso de sintonía es de 50 kHz durante la sintonización manual. 

Ajuste del paso de sintonía de AM

El paso de sintonía de AM se puede cambiar entre 9 kHz, el paso predefinido, y 10 kHz. Si se utiliza el sintonizador en América del Norte, América Central o América del Sur, se deberá cambiar el paso de sintonía de 9 kHz (531 a 1 602 kHz permisibles) a 10 kHz (530 a 1 640 kHz permisibles).

1 Visualice el menú de ajustes iniciales.

Consulte *Configuración de los ajustes iniciales* en la página 38.

2 Utilice MULTI-CONTROL para seleccionar AM step en el menú de ajustes iniciales.

3 Pulse MULTI-CONTROL para seleccionar el paso de sintonía de AM.

Al pulsar **MULTI-CONTROL** repetidamente se cambiará el paso de sintonía de AM entre 9 kHz y 10 kHz. El paso de sintonía de AM seleccionado aparecerá en el display. 

Cambio del tono de advertencia

Si no se extrae el panel frontal de la unidad principal transcurridos cuatro segundos después de desconectar la llave de contacto del automóvil, escuchará un sonido de advertencia. Puede desactivar este tono de advertencia.

1 Utilice MULTI-CONTROL para seleccionar Warning tone en el menú de ajustes iniciales.

Consulte *Configuración de los ajustes iniciales* en la página 38.

2 Pulse MULTI-CONTROL para activar el tono de advertencia.

■ Para desactivar el tono de advertencia, vuelva a pulsar **MULTI-CONTROL**. 

Cambio de la apertura automática de la cara

Como medida antirrobo, esta unidad posee un panel frontal extraíble. Para facilitar su extracción, el panel frontal se abre automáticamente. Esta función está activada de forma predefinida.

1 Utilice MULTI-CONTROL para seleccionar Face auto open en el menú de ajustes iniciales.

Consulte *Configuración de los ajustes iniciales* en la página 38.

2 Pulse MULTI-CONTROL para activar la apertura automática de la cara.

■ Vuelva a pulsar **MULTI-CONTROL** para desactivar la apertura automática de la cara. 

Ajustes iniciales

Cambio del ajuste de un equipo auxiliar

Los dispositivos auxiliares conectados a esta unidad se pueden activar por separado. Cuando las utilice, fije en ON cada fuente AUX.

Para obtener información sobre la conexión y el uso de dispositivos auxiliares, consulte *Uso de la fuente AUX* en la página 46.

1 Utilice MULTI-CONTROL para seleccionar AUX1/AUX2 en el menú de ajustes iniciales.

Consulte *Configuración de los ajustes iniciales* en la página 38.

2 Pulse MULTI-CONTROL para activar AUX1/AUX2.

- Para desactivar la función AUX, vuelva a pulsar **MULTI-CONTROL**. 

Cambio del ajuste del atenuador de luz

Para evitar que el display brille demasiado por la noche, éste se atenúa automáticamente cuando se encienden las luces del automóvil. Se puede activar y desactivar el atenuador de luz.

1 Utilice MULTI-CONTROL para seleccionar Dimmer en el menú de ajustes iniciales.

Consulte *Configuración de los ajustes iniciales* en la página 38.

2 Pulse MULTI-CONTROL para activar el atenuador de luz.

- Para desactivar el atenuador de luz, vuelva a pulsar **MULTI-CONTROL**. 

Ajuste del brillo

Puede ajustar el brillo del display.

1 Utilice MULTI-CONTROL para seleccionar Brightness en el menú de ajustes iniciales.

Consulte *Configuración de los ajustes iniciales* en la página 38.

2 Pulse MULTI-CONTROL hacia la izquierda o la derecha para ajustar el nivel de brillo.

Se visualiza **0** a **15** mientras se aumenta o disminuye el nivel.

- Cuando el atenuador de luz está activado (ON), el nivel de brillo se puede ajustar de **0** a **10**. 

Selección de la iluminación en color

Se puede elegir un color de iluminación de entre los siguientes colores: blanco, rojo, ámbar, verde y azul. Además, se puede ajustar el brillo de cada color.

1 Utilice MULTI-CONTROL para seleccionar Illumination 1 en el menú de ajustes iniciales.

Consulte *Configuración de los ajustes iniciales* en la página 38.

2 Pulse MULTI-CONTROL izquierda o derecha para seleccionar el color de iluminación deseado.

Cada vez que se pulsa **MULTI-CONTROL** izquierda o derecha, se selecciona un color de iluminación en el siguiente orden:

White (blanco)—**Red** (rojo)—**Amber** (ámbar)—**Blue** (azul)—**Green** (verde)—**Custom** (personalizado)

- Si selecciona **Custom**, podrá ajustar el nivel de tres colores primarios como el rojo, el verde y el azul. Para obtener más información, consulte *Ajuste de la iluminación en color* en la página siguiente.

3 Pulse MULTI-CONTROL arriba o abajo para ajustar el nivel de brillo.

Se visualiza **+1** a **-1** mientras se aumenta o disminuye el nivel. 

Ajuste de la iluminación en color

Puede crear un color de iluminación ajustando el nivel de los tres colores primarios: el rojo, el verde y el azul.

- Sólo se puede utilizar esta función cuando se selecciona **Custom** en **Illumination 1**.

1 Utilice MULTI-CONTROL para seleccionar Illumination 2 en el menú de ajustes iniciales.

Consulte *Configuración de los ajustes iniciales* en la página 38.

2 Pulse MULTI-CONTROL izquierda o derecha para seleccionar el color a ajustar.

R (rojo)—**G** (verde)—**B** (azul)

3 Pulse MULTI-CONTROL arriba o abajo para ajustar el nivel de color.

Se visualiza **4** a **0** mientras se aumenta o disminuye el nivel. 

Ajuste del accionamiento de la iluminación

La iluminación de los botones de esta unidad puede accionarse con la llave de encendido o al encender las luces del vehículo. En este ajuste, puede seleccionar la opción adecuada.

1 Utilice MULTI-CONTROL para seleccionar ILL line en el menú de ajustes iniciales.

Consulte *Configuración de los ajustes iniciales* en la página 38.

2 Pulse MULTI-CONTROL para activar esta función.

Cuando esta función está activada, la iluminación de los botones se acciona con el encendido de las luces del vehículo.

Cuando esta función está desactivada, la iluminación de los botones se acciona con la llave de encendido.

- Para desactivar AF, vuelva a pulsar **MULTI-CONTROL**. 

Corrección de distorsiones del sonido

Al escuchar un CD u otra fuente en que el nivel de grabación es alto, el ajuste de cada frecuencia a un nivel alto puede causar distorsión. Se puede cambiar el atenuador digital al nivel bajo para reducir la distorsión.

- La calidad del sonido es superior con el ajuste alto y, por lo tanto, se suele utilizar este ajuste.

1 Utilice MULTI-CONTROL para seleccionar Digital ATT en el menú de ajustes iniciales.

Consulte *Configuración de los ajustes iniciales* en la página 38.

2 Pulse MULTI-CONTROL para seleccionar el nivel del atenuador digital.

Al pulsar **MULTI-CONTROL** repetidamente se cambiará entre **High** (alto) y **Low** (bajo), y se visualizará en el display el estado correspondiente. 

Restablecimiento de las funciones de audio

Se pueden restablecer todas las funciones de audio.

1 Utilice MULTI-CONTROL para seleccionar Audio Reset en el menú de ajustes iniciales.

Consulte *Configuración de los ajustes iniciales* en la página 38.

2 Pulse MULTI-CONTROL.

Reset data? aparece en la pantalla.

3 Pulse MULTI-CONTROL hacia la derecha. **Are You Sure?** aparece en la pantalla.

4 Pulse MULTI-CONTROL para restablecer las funciones de audio.

Se visualiza **Complete** en el display y se restablecen las funciones de audio.

- Para cancelar esta función a medio camino, pulse **B**. 

Ajustes iniciales

Cambio del silenciamiento/ atenuación del sonido

El sonido proveniente de este sistema se silencia o atenúa automáticamente cuando se recibe la señal desde el equipo con función de silenciamiento.

- El sonido se silencia o atenúa, se visualizan **MUTE** o **ATT** y no se puede ajustar el audio.
- El sonido proveniente de este sistema vuelve a la normalidad cuando se cancela el silenciador o la atenuación.

1 Utilice MULTI-CONTROL para seleccionar Mute en el menú de ajustes iniciales.

Consulte *Configuración de los ajustes iniciales* en la página 38.

2 Pulse MULTI-CONTROL para cambiar el modo de silenciador/atenuación de teléfono.

Cada vez que se pulsa **MULTI-CONTROL**, se seleccionan los ajustes en el siguiente orden: **20dB ATT** (atenuación de 20 dB)—**TEL mute** (silencio)—**10dB ATT** (atenuación de 10 dB)

- El ajuste **20dB ATT** tiene un efecto más fuerte que **10dB ATT**.

Ajuste de la polaridad de la puerta

Antes de utilizar la función de silenciamiento de la puerta, es necesario ajustar la polaridad de la puerta. Compruebe la polaridad del mecanismo de apertura de la puerta y ajústela correctamente.

1 Utilice MULTI-CONTROL para seleccionar Door mute 1 en el menú de ajustes iniciales.

Consulte *Configuración de los ajustes iniciales* en la página 38.

2 Pulse MULTI-CONTROL para seleccionar el ajuste.

Cada vez que se pulsa **MULTI-CONTROL**, se seleccionan los ajustes en el siguiente orden:

High (alta)—**Low** (baja)

- Si la polaridad cambia a + (positiva) al abrir la puerta, seleccione **High**.
- Si la polaridad cambia a - (negativa) al abrir la puerta, seleccione **Low**.

Ajuste del silenciamiento de la puerta

El sonido de este sistema se silencia o atenúa automáticamente cuando la puerta del vehículo está abierta.

- El sonido proveniente de este sistema vuelve a la normalidad cuando se cancela el silenciador o la atenuación.

1 Utilice MULTI-CONTROL para seleccionar Door mute 2 en el menú de ajustes iniciales.

Consulte *Configuración de los ajustes iniciales* en la página 38.

2 Pulse MULTI-CONTROL para cambiar el modo de silenciamiento/atenuación de la puerta.

Cada vez que se pulsa **MULTI-CONTROL**, se seleccionan los ajustes en el siguiente orden: **OFF** (desactivado)—**20dB ATT** (atenuación de 20 dB)—**MUTE** (silencio)

Cambio del modo inverso

Si no se realiza ninguna operación en unos 30 segundos, el color de fondo de las indicaciones de la pantalla comienza a cambiar intermitentemente y sigue haciéndolo cada 10 segundos.

1 Utilice MULTI-CONTROL para seleccionar Reverse mode en el menú de ajustes iniciales.

Consulte *Configuración de los ajustes iniciales* en la página 38.

2 Pulse MULTI-CONTROL para activar el modo inverso.

- Para desactivar el modo inverso, vuelva a pulsar **MULTI-CONTROL**.
- También puede activar o desactivar el modo inverso presionando **B** mientras la unidad está apagada. Para obtener más detalles, consulte *Modo inverso* en la página 8. 

Cambio del desplazamiento continuo

Si la función de desplazamiento continuo está activada, la información literal como el título del CD se desplaza de manera ininterrumpida. Desactive la función si desea que la información se desplace una sola vez.

1 Utilice MULTI-CONTROL para seleccionar Ever-scroll en el menú de ajustes iniciales.

Consulte *Configuración de los ajustes iniciales* en la página 38.

2 Pulse MULTI-CONTROL para activar la función de desplazamiento continuo.

- Para desactivar la función de desplazamiento continuo, vuelva a pulsar **MULTI-CONTROL**. 

Activación de la fuente BT Audio

Es necesario activar la fuente **BT Audio** para utilizar un reproductor de audio Bluetooth.

- Sólo puede utilizar esta función cuando un adaptador Bluetooth (p. ej. CD-BTB200) está conectado a la unidad.

1 Utilice MULTI-CONTROL para seleccionar BT AUDIO en el menú de ajustes iniciales.

Consulte *Configuración de los ajustes iniciales* en la página 38.

2 Pulse MULTI-CONTROL para activar la fuente BT Audio.

- Para apagar la fuente **BT Audio**, vuelva a pulsar **MULTI-CONTROL**. 

Introducción del código PIN para la conexión inalámbrica Bluetooth

Para conectar su teléfono móvil a esta unidad a través de tecnología inalámbrica Bluetooth, debe introducir el código PIN en el teléfono para verificar la conexión. El código predefinido es **0000**, aunque se puede cambiar en esta función.

- Con algunos reproductores de audio Bluetooth, es posible que tenga que introducir previamente el código PIN de su reproductor de audio para conectarlo a esta unidad.
- Sólo puede utilizar esta función cuando un adaptador Bluetooth (p. ej. CD-BTB200) está conectado a la unidad.

1 Utilice MULTI-CONTROL para seleccionar Pin code input en el menú de ajustes iniciales.

Consulte *Configuración de los ajustes iniciales* en la página 38.

2 Pulse MULTI-CONTROL hacia arriba o hacia abajo para seleccionar un número.

Ajustes iniciales

3 Pulse MULTI-CONTROL hacia la izquierda o hacia la derecha para mover el cursor a la posición anterior o siguiente.

4 Después de ingresar el código PIN (hasta 16 dígitos), pulse MULTI-CONTROL.

El código PIN se puede almacenar en la memoria.

Cuando pulse de nuevo **MULTI-CONTROL** en la misma pantalla, el código PIN que ha introducido se almacenará en esta unidad.

- Al pulsar **MULTI-CONTROL** hacia la derecha en la pantalla de confirmación, se volverá a la pantalla de introducción de código PIN y se podrá cambiar.

Visualización de la versión del sistema para tareas de reparación

Si se produce algún fallo de funcionamiento en la unidad y debe ponerse en contacto con su proveedor para que realice la reparación, es posible que tenga que indicar la versión del sistema de esta unidad y del módulo Bluetooth. Puede visualizar las versiones y confirmarlas.

- Sólo puede utilizar esta función cuando un adaptador Bluetooth (p. ej. CD-BTB200) está conectado a la unidad.

1 Utilice MULTI-CONTROL para seleccionar BT Version Info. en el menú de ajustes iniciales.

Consulte *Configuración de los ajustes iniciales* en la página 38.

Se muestra la versión del sistema (microprocesador) de esta unidad.

2 Pulse MULTI-CONTROL hacia la izquierda para cambiar a la versión del módulo Bluetooth de esta unidad.

- Si se presiona **MULTI-CONTROL** derecha, regresa a la versión del sistema de esta unidad.

Uso de la fuente AUX

En esta unidad, se pueden conectar hasta dos dispositivos auxiliares como VCR o dispositivos portátiles (se venden por separado). Cuando están conectados, los dispositivos auxiliares se identifican automáticamente como fuentes AUX y se asignan a **AUX1** o **AUX2**. La relación entre las fuentes **AUX1** y **AUX2** se explica a continuación.

Acerca de AUX1 y AUX2

Existen dos métodos para conectar dispositivos auxiliares a esta unidad.

Fuente AUX1:

Al conectar un equipo auxiliar utilizando un cable miniconector estéreo

1 Pulse ▲/Open para abrir el panel frontal.

Aparece el conector de entrada AUX1.

2 Inserte el conector estéreo de 2,5 mm en el conector de entrada AUX1 de esta unidad.

Este dispositivo auxiliar se ajusta automáticamente como **AUX1**.

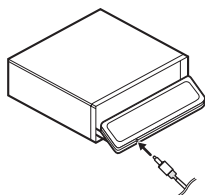

Fuente AUX2:

Al conectar equipos auxiliares usando un Interconector IP-BUS-RCA (se vende por separado)

● Utilice un interconector IP-BUS-RCA como el CD-RB20/CD-RB10 (se vende por separado) para conectar esta unidad a un equipo auxiliar provisto de una salida RCA.

Para obtener más detalles, consulte el manual de instrucciones del Interconector IP-BUS-RCA.

Este dispositivo auxiliar se ajusta automáticamente como **AUX2**.

- Sólo puede hacer este tipo de conexión si el dispositivo auxiliar tiene salidas RCA.

Selección de AUX como la fuente

● Pulse SRC/Off para seleccionar AUX (AUX1 o AUX2) como fuente.

- Si no se activa el ajuste de la fuente auxiliar, no se podrá seleccionar **AUX**. Para más información, consulte *Cambio del ajuste de un equipo auxiliar* en la página 41.

Ajuste del título AUX

Se puede cambiar el título que se visualiza para cada fuente **AUX1** o **AUX2**.

1 Después de haber seleccionado AUX como la fuente, utilice MULTI-CONTROL y seleccione FUNCTION para visualizar TitleInput "A".

2 Introduzca un título siguiendo el mismo procedimiento que con el reproductor de CD incorporado.

Para obtener más información sobre el funcionamiento, consulte *Ingreso de títulos de discos* en la página 19. □

Activación y desactivación de la visualización del reloj

Se puede activar y desactivar la visualización del reloj.

- Aunque las fuentes estén apagadas, la visualización del reloj aparecerá en el display.

Otras funciones

- **Pulse \ominus para activar o desactivar la visualización del reloj.**

Cada vez que se pulsa \ominus , se activa o desactiva la visualización del reloj.

- La visualización del reloj desaparece momentáneamente cuando se utilizan otras funciones, pero vuelve a aparecer después de 4 segundos. \square

Uso de la unidad externa

Por unidad externa se entiende un producto Pioneer (como el que pueda estar disponible en el futuro) que, si bien es incompatible como fuente, permite el control de funciones básicas con esta unidad. Dos unidades externas se pueden controlar con este sistema.

Cuando se conectan dos unidades externas, la unidad les asigna automáticamente la unidad externa 1 o la unidad externa 2.

Las funciones básicas de la unidad externa se explican a continuación. Las funciones asignadas varían dependiendo de la unidad externa conectada. Para obtener información sobre las funciones, consulte el manual de instrucciones de la unidad externa.

Selección de la unidad externa como fuente

- **Pulse SRC/Off para seleccionar EXTERNAL como fuente.**

Funcionamiento básico

Las funciones asignadas a las siguientes operaciones varían dependiendo de la unidad externa conectada. Para obtener información sobre las funciones, consulte el manual de instrucciones de la unidad externa conectada.

- **Pulse B.**
- **Mantenga presionado B.**
- **Pulse MULTI-CONTROL izquierda o derecha.**

- **Pulse y mantenga pulsado MULTI-CONTROL hacia la izquierda o derecha.**

- **Pulse MULTI-CONTROL arriba o abajo.**

Funciones avanzadas

- 1 Pulse MULTI-CONTROL para acceder al menú principal.**

- 2 Utilice MULTI-CONTROL para seleccionar FUNCTION.**

Gire el control para cambiar la opción de menú. Pulse para seleccionar.

- 3 Gire MULTI-CONTROL para seleccionar la función.**

Function1 (función 1)—**Function2** (función 2)—**Function3** (función 3)—**Function4** (función 4)—**Auto/Manual** (automático/manual)

- Para volver a la visualización normal, pulse **B**. \square

Uso de diferentes visualizaciones de entretenimiento

Se puede disfrutar de distintas visualizaciones de entretenimiento mientras se escucha cada fuente.

- 1 Pulse MULTI-CONTROL para acceder al menú principal.**

- 2 Utilice MULTI-CONTROL para seleccionar DISPLAY.**

Gire el control para cambiar la opción de menú. Pulse para seleccionar.

- 3 Utilice MULTI-CONTROL para cambiar la visualización.**

Gire el control para cambiar la opción de menú. Pulse para seleccionar.

BASIC DISPLAY (visualización básica)—**SPECTRUM ANALYZER-1** (analizador de espectro 1)—**SPECTRUM ANALYZER-2** (analizador de espectro 2)—**LEVEL METER** (medidor de nivel)—**DISPLAY OFF** (visualización desactivada)

- Para volver a la pantalla de reproducción, pulse **B**.
- También puede seleccionar **DISPLAY OFF** (visualización desactivada) manteniendo pulsado **EQ**.
- Cuando el indicador de display está apagado, se ilumina el indicador de display apagado. 

Uso del botón DF (función directa)

Se pueden utilizar las funciones preprogramadas de cada fuente con **DF** en el mando a distancia.

● Pulse DF para activar la pausa al seleccionar las siguientes fuentes:

- **CD**—Reproductor de CD incorporado
- **iPod**—iPod conectado mediante entrada USB/iPod conectado con el adaptador de interfaz
- **Multi CD**—Reproductor de CD múltiple
- **USB**—Reproductor de audio portátil USB/memoria USB
- **BT Audio**—Reproductor de audio Bluetooth
- **DVD**—Reproductor de DVD/reproductor de DVD múltiple
- Para desactivar la pausa, vuelva a pulsar **DF**.

● Mantenga pulsado DF para activar la función BSM al seleccionar el sintonizador como la fuente.

Mantenga presionado **DF** hasta que se active la función BSM.

- Para cancelar el proceso de almacenamiento, vuelva a pulsar **DF**.

● Mantenga presionado DF para activar la función BSSM al seleccionar el televisor como la fuente.

Mantenga presionado **DF** hasta que se active la función BSSM.

- Para cancelar el proceso de almacenamiento, vuelva a pulsar **DF**.

● Pulse DF para activar la función 1 cuando seleccione EXT (unidad externa 1/unidad externa 2) como fuente.

- Para desactivar la función 1, vuelva a pulsar **DF**. 

Accesorios disponibles

Para reproducir canciones en el iPod

Funcionamiento básico

Puede utilizar esta unidad para controlar un adaptador de interfaz para iPod (p.ej. CD-IB100II), que se vende por separado.



- ① Indicador del número de canción
- ② Indicador de voltaje
Muestra el voltaje de la batería.
 - El nivel que se muestra en el indicador de voltaje puede diferir del nivel de voltaje real.
- ③ Indicador de tiempo de reproducción
- ④ Tiempo de canción (barra de progreso)

● Avance rápido o retroceso

Pulse y mantenga pulsado **MULTI-CONTROL** hacia la izquierda o derecha.

● Selección de una pista

Pulse **MULTI-CONTROL** izquierda o derecha.







Notas

- Lea las precauciones relativas al iPod en el siguiente apartado. Consulte la página 77.
- Si aparece un mensaje de error, consulte *Mensajes de error* en la página 71.
- Cuando la llave de encendido del automóvil está fijada en ACC o en ON, la batería del iPod se carga mientras está conectado a esta unidad.
- Cuando el iPod está conectado a esta unidad, no se puede encender ni apagar.
- Antes de conectar el iPod a esta unidad, desconecte los auriculares del iPod.

- El iPod se apaga aproximadamente dos minutos después de que el contacto para el arranque esté en OFF.

Visualización de información de texto en el iPod

● Pulse /D/Scrl para seleccionar la información de texto deseada.

Tiempo de reproducción—: nombre de artista y : título de la canción—: nombre de artista y : nombre del álbum—: nombre del álbum y : título de la canción—: título de la canción y tiempo de reproducción

- Si los caracteres grabados en el iPod no son compatibles con esta unidad, no aparecerán en la pantalla.

Notas

- Puede desplazarse por los datos de texto manteniendo pulsado **D/Scrl**.
- Si se activa la función de desplazamiento continuo en el ajuste inicial, la información de texto se desplazará de manera ininterrumpida por la pantalla. Consulte *Cambio del desplazamiento continuo* en la página 44.

Para buscar una canción

El funcionamiento es el mismo que el del iPod conectado a la interfaz de esta unidad (consulte *Para buscar una canción* en la página 22).

Sin embargo, las categorías seleccionables varían ligeramente. Las categorías que se pueden seleccionar son

Playlists (listas de reproducción)—**Artists** (artistas)—**Albums** (álbumes)—**Songs** (canciones)—**Genres** (géneros)

- No se pueden buscar canciones por orden alfabético en la lista mientras se utiliza un iPod como adaptador de interfaz.

Introducción a las funciones avanzadas

1 Pulse MULTI-CONTROL para acceder al menú principal.

2 Utilice MULTI-CONTROL para seleccionar FUNCTION.

Gire el control para cambiar la opción de menú. Pulse para seleccionar.

3 Gire MULTI-CONTROL para seleccionar la función.

Play mode (repetición de reproducción)—

Shuffle mode (reproducción aleatoria)—

Pause (pausa)

Función y operación

Las operaciones **Play mode** y **Pause** son básicamente las mismas que las del reproductor de CD incorporado.

Además, la función **Shuffle mode** es básicamente la misma que en el iPod conectado a la interfaz USB de la unidad.

Nombre de la función	Operación
Play mode	<p>Consulte <i>Selección de una gama de repetición de reproducción</i> en la página 18. Sin embargo, las gamas de repetición de reproducción que puede seleccionar son diferentes a las de un reproductor de CD incorporado. Las gamas de repetición para la reproducción del iPod son:</p> <ul style="list-style-type: none"> • Repeat One – Repite la canción actual • Repeat All – Repite todas las canciones de la lista seleccionada
Shuffle mode	<p>Consulte <i>Reproducción de las canciones en un orden aleatorio (selección aleatoria)</i> en la página 24.</p>
Pause	<p>Consulte <i>Pausa de la reproducción</i> en la página 18.</p>

Notas

- Para volver a la visualización normal, pulse **B**.
- Si no se utiliza ninguna función en aprox. 30 segundos, la pantalla volverá automáticamente a la visualización normal. 

Audio Bluetooth

Al conectar un adaptador Bluetooth (p. ej., CD-BTB200) a esta unidad, es posible controlar reproductores de audio Bluetooth a través de tecnología inalámbrica Bluetooth.

- En algunos países, CD-BTB200 no se comercializa.

Funciones básicas



- ① Nombre del dispositivo
Muestra el nombre del dispositivo del reproductor de audio Bluetooth (o adaptador Bluetooth).
- ② Indicador de voltaje
Muestra el voltaje de la batería.
 - El nivel que se muestra en el indicador de voltaje puede diferir del nivel de voltaje real.

Importante

- Según el reproductor de audio Bluetooth conectado a esta unidad, las operaciones que puede realizar con la misma se limitan a los dos niveles siguientes:
 - Perfil A2DP (Advanced Audio Distribution Profile): Es posible reproducir únicamente canciones en su reproductor de audio.

Accesorios disponibles

- Perfil AVRCP (Audio/Video Remote Control Profile): Es posible reproducir, realizar pausas, seleccionar canciones, etc.
- Ya que hay diversos reproductores de audio Bluetooth disponibles en el mercado, las funciones que puede realizar su reproductor de audio Bluetooth utilizando esta unidad pueden variar ampliamente. Consulte el manual de instrucciones de su reproductor de audio Bluetooth, así como este manual, mientras utilice su reproductor con esta unidad.
- No es posible mostrar en esta unidad información sobre las canciones (p. ej.: tiempo de reproducción transcurrido, título de la canción, índice de canciones, etc.).
- Mientras escucha canciones en su reproductor de audio Bluetooth, intente no utilizar su teléfono móvil. Si utiliza el teléfono móvil, la señal de su teléfono puede ocasionar ruido en la reproducción de canciones.
- Cuando habla por el teléfono móvil conectado a esta unidad a través de tecnología inalámbrica Bluetooth, la reproducción de canciones del reproductor de audio Bluetooth conectado a esta unidad se silencia.
- Incluso si está escuchando un canción en su reproductor de audio Bluetooth y cambia a otra fuente, la reproducción de la canción continúa.

● Avance rápido o retroceso

Pulse y mantenga pulsado **MULTI-CONTROL** hacia la izquierda o derecha.

● Selección de una pista

Pulse **MULTI-CONTROL** izquierda o derecha.

Notas

- Para obtener más información, consulte el manual de instrucciones del adaptador Bluetooth. Esta sección proporciona información básica sobre las funciones del reproductor de audio Bluetooth con esta unidad que difiere ligeramente o es un resumen de las instrucciones incluidas en el manual de funcionamiento del adaptador Bluetooth.
- Aunque su reproductor de audio no esté provisto de un módulo Bluetooth, lo puede con-

trolar desde esta unidad a través de tecnología inalámbrica Bluetooth. Para controlar su reproductor de audio con esta unidad, conecte un producto que incluya tecnología inalámbrica Bluetooth (disponible en el mercado) en su reproductor de audio y conecte el adaptador Bluetooth (p. ej., CD-BTB200) en esta unidad.

Función y operación

1 Pulse MULTI-CONTROL para acceder al menú principal.

2 Utilice MULTI-CONTROL para seleccionar FUNCTION.

Gire el control para cambiar la opción de menú. Pulse para seleccionar.

3 Gire MULTI-CONTROL para seleccionar la función.

Connection open (conexión abierta)—

Disconnect audio (desconectar audio)—**Play** (reproducir)—**Stop** (parar)—**Pause** (pausar)—**Device info.** (información del dispositivo)

- **Pause** es la misma que la del reproductor de CD incorporado. (Consulte *Pausa de la reproducción* en la página 18).

Notas

- Para volver a la visualización normal, pulse **B**.
- Si todavía no se ha conectado un reproductor de audio Bluetooth a esta unidad, se mostrará **Connection open** y **Device info.** en el menú de funciones y el resto de funciones no estará disponible.
- Si un reproductor de audio Bluetooth está conectado a través de un perfil AVRCP (Audio/Video Remote Control Profile), **Connection open** no aparece en el menú de funciones.
- Si el reproductor de audio Bluetooth está conectado a través de un perfil A2DP (Perfil de Distribución de Audio Avanzado), en el menú de funciones sólo se visualizará **Disconnect audio** y **Device info.**

Accesorios disponibles

- Si no se utilizan funciones diferentes a **Connection open** y **Disconnect audio** en unos 30 segundos, la pantalla volverá automáticamente a la visualización normal.

Conexión de un reproductor de audio Bluetooth

- 1 Utilice **MULTI-CONTROL** para seleccionar **Connection open** en el menú de funciones.

Consulte *Función y operación* en la página anterior.

- 2 Pulse **MULTI-CONTROL** para abrir la conexión.

Se visualiza **Always waiting**. La unidad estará en espera de conexión desde el reproductor de audio Bluetooth.

Si su reproductor de audio Bluetooth está preparado para la conexión inalámbrica Bluetooth, se establecerá automáticamente la conexión a esta unidad.

Nota

Antes de que pueda utilizar algunos reproductores de audio, es necesario que introduzca el código PIN en esta unidad. Si su reproductor requiere un código PIN para establecer una conexión, localice el código en el reproductor o en su documentación. Consulte *Introducción del código PIN para la conexión inalámbrica Bluetooth* en la página 44.

Reproducción de canciones en un reproductor de audio Bluetooth

- 1 Utilice **MULTI-CONTROL** para seleccionar **Play** en el menú de funciones.

Consulte *Función y operación* en la página anterior.

- 2 Pulse **MULTI-CONTROL** para comenzar la reproducción.

Para detener la reproducción

- 1 Utilice **MULTI-CONTROL** para seleccionar **Stop** en el menú de funciones.

Consulte *Función y operación* en la página anterior.

- 2 Pulse **MULTI-CONTROL** para detener la reproducción.

Desconexión de un reproductor de audio Bluetooth

- 1 Utilice **MULTI-CONTROL** para seleccionar **Disconnect audio** en el menú de funciones.

Consulte *Función y operación* en la página anterior.

- 2 Pulse **MULTI-CONTROL** para desconectar el reproductor de audio Bluetooth.

Se visualiza **Disconnected**. El reproductor de audio Bluetooth está ahora desconectado de la unidad.

Visualización de la dirección BD (Bluetooth Device)

- 1 Utilice **MULTI-CONTROL** para seleccionar **Device info.** en el menú de funciones.

Consulte *Función y operación* en la página anterior.

- 2 Presione **MULTI-CONTROL** hacia la izquierda para visualizar la dirección BD.

Aparece la cadena hexadecimal de 12 dígitos.

- Presione **MULTI-CONTROL** hacia la derecha para regresar al nombre del dispositivo. 

Accesorios disponibles

Teléfono Bluetooth

Si utiliza un adaptador Bluetooth (p. ej., CD-BTB200), puede conectar a esta unidad un teléfono móvil que posea tecnología inalámbrica Bluetooth para hacer llamadas inalámbricas de manos libres, incluso mientras conduce.

- En algunos países, CD-BTB200 no se comercializa.

Funciones básicas

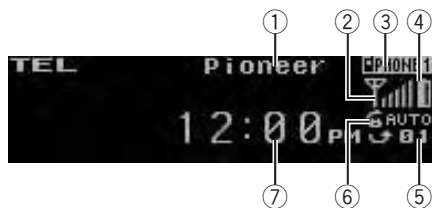

- Nombre del dispositivo
Muestra el nombre del dispositivo del teléfono móvil.
- Indicador de nivel de señal
Muestra la intensidad de la señal del teléfono móvil.
 - El nivel que se muestra en el indicador puede diferir del nivel de señal real.
- Indicador del número de usuario
Muestra el número de registro del teléfono móvil.
- Indicador de potencia de la batería
Muestra la potencia de la batería del teléfono móvil.
 - El nivel que se muestra en el indicador puede diferir de la potencia real de la batería.
 - Si no hay potencia en la batería, no se visualizará nada en el área del indicador de potencia de la batería.
- Indicación de aviso de llamada en espera
Aparece cuando se ha recibido una llamada externa que no ha sido revisada todavía.
 - El aviso de llamada en espera no se muestra para las llamadas realizadas cuando el teléfono móvil está desconectado de la unidad.

- Indicador de respuesta automática/rechazo automático
Aparece **AUTO** cuando está activada la función de respuesta automática (para obtener más información, consulte *Ajuste de respuesta automática* en la página 62).
Aparece **REFUSE** cuando está activada la función de respuesta automática (para obtener más información, consulte *Ajuste del rechazo automático* en la página 62).

- Visualización del reloj
Muestra la hora (si está conectado a un teléfono).

Importante

- Puesto que esta unidad se encuentra en espera, si se conecta con su teléfono móvil mediante la tecnología inalámbrica Bluetooth sin encender el motor puede descargar la batería.
- Las operaciones avanzadas que exigen concentración, tales como marcar números en la pantalla, usar el directorio de teléfonos, etc., están prohibidas mientras conduce. Cuando tenga que utilizar estas funciones avanzadas, detenga su vehículo en un lugar seguro.

Notas

- Se establece la curva de equalización para la fuente telefónica.
- Cuando seleccione la fuente telefónica, sólo podrá utilizar **Fader** (ajuste del balance) en el menú de audio.

Configuración de la función manos libres

Antes de poder utilizar la función manos libres, deberá configurar la unidad para su utilización con el teléfono móvil. Esto conlleva establecer una conexión inalámbrica Bluetooth entre esta unidad y su teléfono, registrar su teléfono en esta unidad y ajustar el nivel de volumen.

1 Conexión

Para ver instrucciones detalladas sobre cómo conectar su teléfono a esta unidad mediante la tecnología inalámbrica Bluetooth, consulte *Conexión de un teléfono móvil* en la página 56.

- Ahora el teléfono debe estar conectado temporalmente. Sin embargo, para hacer un mejor uso de la tecnología, recomendamos que registre el teléfono en esta unidad.

2 Registro

Para registrar el teléfono conectado temporalmente, consulte *Registro de un teléfono móvil conectado* en la página 56.

3 Ajuste del volumen

Ajuste el volumen del audífono de su teléfono móvil hasta que le resulte cómodo. Una vez ajustado, el nivel de volumen se graba en la unidad como el valor predefinido.

- El volumen de voz de la persona que llama y el volumen del timbre pueden variar según el tipo de teléfono móvil.
- Si la diferencia entre el volumen del timbre y el volumen de la persona que llama es importante, el nivel de volumen general puede volverse inestable.
- Antes de desconectar el teléfono móvil de esta unidad, no olvide ajustar el volumen a un nivel adecuado. Si el volumen ha sido silenciado (nivel cero) en su teléfono móvil, permanecerá silenciado incluso después de que desconecte dicho teléfono.

Realización de una llamada telefónica

Reconocimiento de voz

1 Mantenga presionado B hasta que Voice dial aparezca en el display.

Voice dial aparece en la pantalla. Cuando se visualiza **Voice dial ON**, se activa la función de reconocimiento de voz.

- Si su teléfono móvil no tiene la función de reconocimiento de voz, en el display aparece **No voice dial** y la operación no está disponible.

2 Pronuncie el nombre de su contacto.

Aceptación de una llamada telefónica

Respuesta o rechazo de una llamada entrante

● Atender una llamada entrante

Cuando reciba una llamada, pulse **MULTI-CONTROL**.

- También puede realizar esta operación presionando **MULTI-CONTROL** arriba.

● Finalización de una llamada

Pulse **MULTI-CONTROL** hacia abajo.

● Rechazo de una llamada entrante

Cuando entre una llamada, pulse **MULTI-CONTROL** hacia abajo.



Notas

- Si en el teléfono móvil está seleccionado el modo privado, puede que la función manos libres no esté disponible.
- El tiempo estimado de la llamada aparece en el display (esto puede diferir ligeramente del tiempo de llamada real).

Manejo de una llamada en espera

● Atender una llamada en espera

Cuando reciba una llamada, pulse **MULTI-CONTROL**.

- También puede realizar esta operación presionando **MULTI-CONTROL** arriba.

● Finalización de todas las llamadas

Pulse **MULTI-CONTROL** hacia abajo.

● Cambio entre los autores de llamadas en espera

Pulse **MULTI-CONTROL**.

- También puede realizar esta operación presionando **MULTI-CONTROL** arriba.

● Rechazo de una llamada en espera

Pulse **MULTI-CONTROL** hacia abajo.

Accesorios disponibles



Notas

- Presione **MULTI-CONTROL** abajo para finalizar todas las llamadas, incluyendo las llamadas en espera.
- Para finalizar la llamada, tanto usted como el autor de la misma deben colgar el teléfono.

Función y operación

1 Pulse MULTI-CONTROL para acceder al menú principal.

2 Utilice MULTI-CONTROL para seleccionar FUNCTION.

Gire el control para cambiar la opción de menú. Pulse para seleccionar.

3 Gire MULTI-CONTROL para seleccionar la función.

Search&Connect (buscar y conectar)—

Disconnect phone (desconectar teléfono)—

Connection open (conexión abierta)—

Set phone (registrar teléfono)—

Connect phone (conectar teléfono)—

Delete phone (eliminar teléfono)—

PH.B.Transfer (transferencia del directorio de

téfonos)—**PH.B.Name view** (visualización de nombres del directorio de teléfonos)—

Clear memory (borrar memoria)—

Number dial (llamar introduciendo un número)—**Refuse calls** (ajuste de rechazo automático)—

Auto answer (ajuste de respuesta automática)—

Ring tone (selección de tono de llamada)—

Auto connect (ajuste de conexión automática)—

Echo cancel (cancelación de eco)—**Device info.** (información del dispositivo)

Si aún no está conectado

No se pueden utilizar las siguientes funciones.

- **Disconnect phone** (desconectar teléfono)
- **Set phone** (registro de teléfono)
- **PH.B.Name view** (visualización de nombres del directorio de teléfonos)
- **Clear memory** (borrar memoria)
- **Number dial** (llamar introduciendo un número)

Si está conectado, pero aún no se ha registrado

No se pueden utilizar las siguientes funciones.

- **Search&Connect** (buscar y conectar)
- **Connection open** (conexión abierta)
- **Connect phone** (conectar teléfono)
- **PH.B.Name view** (visualización de nombres del directorio de teléfonos)
- **Clear memory** (borrar memoria)

Si ya está conectado y registrado

No se pueden utilizar las siguientes funciones.

- **Search&Connect** (buscar y conectar)
- **Connection open** (conexión abierta)
- **Set phone** (registro de teléfono)
- **Connect phone** (conectar teléfono)



Notas

- Para volver a la pantalla de reproducción, pulse **B**.
- La función **Device info.** es igual que en el Bluetooth audio. (Consulte *Visualización de la dirección BD (Bluetooth Device)* en la página 52).
- **PH.B.Name view** (transferencia del directorio de teléfonos) no se puede seleccionar para un teléfono móvil registrado como teléfono de invitado.
- Si el teléfono móvil está conectado a esta unidad mediante tecnología inalámbrica Bluetooth con HSP (Perfil de audífono), no se podrá seleccionar **PH.B.Name view**, **Clear memory**, **Number dial** ni **Refuse calls**.
- Si no utiliza funciones diferentes a **Search&Connect**, **Connection open**, **Connect phone**, **PH.B.Transfer**, **Disconnect phone**, **Number dial**, **Clear memory** y **PH.B.Name view** en unos 30 segundos, la pantalla volverá automáticamente a la visualización normal. Si no utiliza funciones diferentes a **Search&Connect**, **Connection open**, **Connect phone**, **PH.B.Transfer**, **Disconnect phone**, **Number dial** y **Clear memory** en unos 30 segundos, la pantalla volverá automáticamente a la visualización normal.

Conexión de un teléfono móvil

Búsqueda de los teléfonos móviles disponibles

1 Utilice MULTI-CONTROL para seleccionar Search&Connect en el menú de funciones.

Consulte *Función y operación* en la página anterior.

2 Pulse MULTI-CONTROL para hacer una búsqueda de los teléfonos móviles disponibles.

Mientras se realiza la búsqueda, **Searching** destella. Cuando se encuentren teléfonos móviles disponibles que dispongan de tecnología inalámbrica Bluetooth, se mostrará el nombre de los dispositivos o **Name not found** (si no se pueden obtener los nombres).

- Si la unidad no puede encontrar ningún teléfono móvil, se mostrará **Not found**.

3 Presione MULTI-CONTROL arriba o abajo para seleccionar el nombre del dispositivo que desea conectar.

- Presione **MULTI-CONTROL** hacia la izquierda o hacia la derecha para cambiar la dirección BD y el nombre del dispositivo.

4 Pulse MULTI-CONTROL para conectar el teléfono móvil seleccionado.

Mientras se realiza la búsqueda, **Connecting** destella. Para completar la conexión, verifique el nombre del dispositivo (**Pioneer BT Unit**) e introduzca el código de enlace de su teléfono móvil. Si la conexión se establece, se visualizará **Connected**.

- El ajuste predefinido del código PIN es **0000**. Si desea cambiar este código, consulte *Introducción del código PIN para la conexión inalámbrica Bluetooth* en la página 44.

Uso de un teléfono móvil para iniciar una conexión

1 Utilice MULTI-CONTROL para seleccionar Connection open en el menú de funciones.

Consulte *Función y operación* en la página anterior.

2 Pulse MULTI-CONTROL para abrir la conexión.

Se visualizará **Always waiting** y la unidad estará en espera para la conexión desde el teléfono móvil.

3 Uso del teléfono móvil para la conexión a esta unidad.

- El ajuste predefinido del código PIN es **0000**. Si desea cambiar este código, consulte *Introducción del código PIN para la conexión inalámbrica Bluetooth* en la página 44.

Desconexión de un teléfono móvil

1 Utilice MULTI-CONTROL para seleccionar Disconnect phone en el menú de funciones.

Consulte *Función y operación* en la página anterior.

El nombre del dispositivo del teléfono conectado se visualiza en el display.

2 Pulse MULTI-CONTROL para desconectar un teléfono móvil de esta unidad.

Una vez completada la desconexión, aparece **Disconnected**.

Registro de un teléfono móvil conectado

1 Utilice MULTI-CONTROL para seleccionar Set phone en el menú de funciones.

Consulte *Función y operación* en la página anterior.

Accesorios disponibles

2 Pulse MULTI-CONTROL arriba o abajo para seleccionar una asignación de emparejamiento.

P1 (teléfono de usuario 1)—**P2** (teléfono de usuario 2)—**P3** (teléfono de usuario 3)—**G1** (teléfono de invitado 1)—**G2** (teléfono de invitado 2)

- Presione **MULTI-CONTROL** hacia la izquierda o hacia la derecha para cambiar la dirección BD y el nombre del dispositivo.
- A medida que seleccione cada asignación, podrá ver si un teléfono ya está registrado o no. Si la asignación está vacía, se visualizará **No data**. Si ya se ha adoptado la asignación, aparecerá el nombre del dispositivo. Si desea sustituir una asignación con un nuevo teléfono, primero elimine la asignación actual. Para instrucciones detalladas, consulte *Eliminación de un teléfono registrado* en esta página.

3 Pulse MULTI-CONTROL para registrar el teléfono móvil conectado actualmente.

Una vez completado el registro, aparecerá **Reg.Completed**.

- Si el registro no se ha realizado correctamente, aparecerá **Reg.ERROR**. En este caso, vuelva al paso 1 e inténtelo de nuevo.

Eliminación de un teléfono registrado

1 Utilice MULTI-CONTROL para seleccionar Delete phone en el menú de funciones.

Consulte *Función y operación* en la página 55.

2 Pulse MULTI-CONTROL arriba o abajo para seleccionar una asignación de emparejamiento.

P1 (teléfono de usuario 1)—**P2** (teléfono de usuario 2)—**P3** (teléfono de usuario 3)—**G1** (teléfono de invitado 1)—**G2** (teléfono de invitado 2)

- Presione **MULTI-CONTROL** hacia la izquierda o hacia la derecha para cambiar la dirección BD y el nombre del dispositivo.
- Si la asignación está vacía, se mostrará **No data** y la operación no se podrá realizar.

3 Pulse MULTI-CONTROL derecha para seleccionar Delete YES.

Se visualiza **Delete YES**. El borrado del teléfono se ajustará ahora en modo en espera.

4 Pulse MULTI-CONTROL para eliminar el teléfono.

Una vez que se borre el teléfono, se visualizará **Deleted**.

Conexión a un teléfono móvil registrado

Conexión manual a un teléfono registrado

1 Utilice MULTI-CONTROL para seleccionar Connect phone en el menú de funciones.

Consulte *Función y operación* en la página 55.

2 Pulse MULTI-CONTROL arriba o abajo para seleccionar una asignación de emparejamiento.

P1 (teléfono de usuario 1)—**P2** (teléfono de usuario 2)—**P3** (teléfono de usuario 3)—**G1** (teléfono de invitado 1)—**G2** (teléfono de invitado 2)

- Presione **MULTI-CONTROL** hacia la izquierda o hacia la derecha para cambiar la dirección BD y el nombre del dispositivo.
- Si la asignación está vacía, se mostrará **No data** y la operación no se podrá realizar.

3 Pulse MULTI-CONTROL para conectar el teléfono móvil seleccionado.

Mientras se realiza la conexión, se mostrará **Connecting**. Una vez completada la conexión, aparece **Connected**.

Conexión automática a un teléfono registrado

1 Utilice MULTI-CONTROL para seleccionar Auto connect en el menú de funciones.

Consulte *Función y operación* en la página 55.

2 Pulse **MULTI-CONTROL** para activar la conexión automática.

Si su teléfono móvil está preparado para la conexión inalámbrica Bluetooth, se establecerá automáticamente la conexión a esta unidad.

- Para desactivar la conexión automática, vuelva a pulsar **MULTI-CONTROL**.

Utilización del directorio de teléfonos

Transferencia de entradas al directorio de teléfonos

El Directorio de teléfonos puede contener hasta 500 entradas. 300 para el Usuario 1, 150 para el Usuario 2 y 50 para el Usuario 3.

1 Utilice **MULTI-CONTROL** para seleccionar **PH.B.Transfer** en el menú de funciones.

Consulte *Función y operación* en la página 55.

2 Pulse **MULTI-CONTROL** para acceder al modo de espera de transferencia del directorio de teléfonos.

Transfer YES aparece en la pantalla.

3 Pulse **MULTI-CONTROL** para mostrar la pantalla de confirmación.

Transfer -/- aparece en la pantalla.

4 Utilice el teléfono móvil para realizar la transferencia del directorio de teléfonos.

Realice la transferencia del directorio de teléfonos utilizando el teléfono móvil. Para obtener instrucciones detalladas, consulte el manual de instrucciones suministrado con su teléfono móvil.

- El display indica cuántas entradas se han transferido y el número total que se transferirán.

5 Aparece **Data transferred y se completa la transferencia del Directorio de teléfonos.**

Cambio del orden de visualización del directorio de teléfonos

1 Utilice **MULTI-CONTROL** para seleccionar **PH.B.Name view** en el menú de funciones.

Consulte *Función y operación* en la página 55. **Invert names YES** aparece en la pantalla.

2 Pulse **MULTI-CONTROL** para cambiar el orden de visualización de nombres.

Se mostrará **Inverted** y se cambiará el orden de visualización de nombres.

Si pulsa varias veces **MULTI-CONTROL** se cambiará el orden de visualización entre el nombre y el apellido.

Llamada a un número del directorio de teléfonos



Importante

Asegúrese de estacionar el vehículo y poner el freno de mano para realizar esta operación.

Una vez encontrado el número al que desea llamar en el directorio de teléfonos, puede seleccionar la entrada y hacer la llamada.

1 Haga girar **MULTI-CONTROL** para visualizar la lista.

2 Pulse **D/Scrl** para visualizar el directorio de teléfonos.

Pulse **D/Scrl** repetidamente para cambiar entre las siguientes listas:

Directorio de teléfonos—Llamadas perdidas—Llamadas marcadas—Llamadas recibidas

3 Pulse **MULTI-CONTROL izquierda o derecha** para seleccionar la primera letra del nombre que está buscando.

4 Pulse **MULTI-CONTROL** para visualizar las entradas.

El display muestra las tres primeras entradas del Directorio de teléfonos que empiezan por dicha letra (ej. "Ben", "Brian" y "Burt" cuando "B" está seleccionado).

Accesorios disponibles

5 Pulse MULTI-CONTROL arriba o abajo para seleccionar la entrada del Directorio de teléfonos a la que desee llamar.

- Puede desplazarse por los datos de texto manteniendo pulsado **D/Scrl**.

6 Presione MULTI-CONTROL derecha para visualizar la lista detallada de la entrada seleccionada.

El número de teléfono, el nombre y el género (si está asignado) de las entradas se muestran en la lista detallada.

- Puede desplazarse por los datos de texto manteniendo pulsado **D/Scrl**.

▪ Si se incluyen varios números de teléfono en una entrada, seleccione un número girando

MULTI-CONTROL.

- Pulse **MULTI-CONTROL** izquierda si desea regresar y seleccionar otra entrada.

7 Pulse MULTI-CONTROL para hacer una llamada.

8 Para finalizar la llamada, pulse MULTI-CONTROL abajo.

Edición del nombre de una entrada del Directorio de teléfonos

Importante

Asegúrese de estacionar el vehículo y poner el freno de mano para realizar esta operación.

Puede editar los nombres de las entradas del Directorio de teléfonos. Cada nombre puede tener una longitud de hasta 16 caracteres.

1 Visualice la lista detallada de su entrada del Directorio de teléfonos deseada.

Consulte los Pasos 1 a 5 de la siguiente sección y siga las instrucciones. Consulte *Llamada a un número del directorio de teléfonos* en la página anterior.

2 Mantenga presionado MULTI-CONTROL para visualizar la pantalla de ingreso de nombre.

Se visualiza **Edit name**.

3 Pulse D/Scrl para seleccionar el tipo de carácter deseado.

Al pulsar **D/Scrl**, se cambiarán los tipos de caracteres en el siguiente orden:

Alfabeto (mayúsculas), números y símbolos—alfabeto (minúsculas)—números y símbolos—caracteres europeos, tales como aquéllos con acentos (p.ej., **á, à, ã, ç**) o caracteres rusos

- Si mantiene presionado **D/Scrl**, puede cambiar el conjunto de caracteres entre ISO8859-1 (caracteres europeos) e ISO8859-5 (caracteres rusos) de manera alternante.
- Los caracteres europeos y los caracteres rusos no se pueden combinar.

4 Presione MULTI-CONTROL arriba o abajo para seleccionar una letra.

- Para eliminar un carácter y dejar un espacio, seleccione “_” (subrayado).

5 Presione MULTI-CONTROL hacia la izquierda o la derecha para mover el cursor a la anterior o siguiente posición de carácter.

6 Pulse MULTI-CONTROL para guardar el nuevo nombre.

Edición de números de teléfono

Importante

Asegúrese de estacionar el vehículo y poner el freno de mano para realizar esta operación.

Puede editar los números de las entradas del Directorio de teléfonos. Cada número de teléfono puede tener hasta 24 dígitos.

1 Visualice la lista detallada de su entrada del Directorio de teléfonos deseada.

Consulte los Pasos 1 a 6 de la siguiente sección y siga las instrucciones. Consulte *Llamada a un número del directorio de teléfonos* en la página anterior.

2 Mantenga presionado MULTI-CONTROL para visualizar la pantalla de ingreso de nombre.

Se visualiza **Edit name**.

Accesorios disponibles

3 Gire MULTI-CONTROL para cambiar a la pantalla de ingreso de número.

Edit name (pantalla de ingreso de nombre)—

Edit number (pantalla de ingreso de número)

—**Clear memory** (pantalla de borrado de memoria)

4 Presione MULTI-CONTROL izquierda o derecha para mover el cursor al número que desee cambiar.

5 Pulse MULTI-CONTROL arriba o abajo para cambiar los números.

Repita estos pasos hasta que termine.

6 Pulse MULTI-CONTROL para guardar el nuevo número.

Borrado de una entrada del directorio de teléfonos



Importante

Asegúrese de estacionar el vehículo y poner el freno de mano para realizar esta operación.

1 Visualice la lista detallada de su entrada del Directorio de teléfonos deseada.

Consulte los Pasos 1 a 6 de la siguiente sección y siga las instrucciones. Consulte *Llamada a un número del directorio de teléfonos* en la página 58.

2 Mantenga presionado MULTI-CONTROL para visualizar la pantalla de ingreso de nombre.

Se visualiza **Edit name**.

3 Gire MULTI-CONTROL para cambiar a la pantalla de borrado de memoria.

Edit name (pantalla de ingreso de nombre)—

Edit number (pantalla de ingreso de número)

—**Clear memory** (pantalla de borrado de memoria)

4 Pulse MULTI-CONTROL hacia la derecha para mostrar una pantalla de confirmación.

Se visualiza **Clear memory YES**.

- Si no desea borrar la memoria que ha seleccionado, pulse **MULTI-CONTROL** a la izquierda. La pantalla volverá a su estado normal.

5 Pulse MULTI-CONTROL para eliminar la entrada del Directorio de teléfonos.

Se visualiza **Cleared**.

La entrada del Directorio de teléfonos se eliminará. La pantalla cambia a la lista de introducción del Directorio de teléfonos.

Utilización del historial de llamadas



Importante

Asegúrese de estacionar el vehículo y poner el freno de mano para realizar esta operación.

Las 12 últimas llamadas realizadas (marcadas), recibidas y perdidas se almacenan en el historial de llamadas. Puede realizar una búsqueda en el historial de llamadas y llamar a los números desde éste.

1 Haga girar MULTI-CONTROL para visualizar la lista.

2 Pulse D/Scrl para visualizar el directorio de teléfonos.

Pulse **D/Scrl** repetidamente para cambiar entre las siguientes listas:

Directorio de teléfonos—Llamadas perdidas—Llamadas marcadas—Llamadas recibidas

- Para obtener más información sobre la lista del Directorio de teléfonos, consulte *Utilización del directorio de teléfonos* en la página 58.

- Si no se han almacenado números de teléfono en la lista seleccionada, se visualizará

No data.

3 Gire MULTI-CONTROL para seleccionar un número de teléfono.

Gire **MULTI-CONTROL** para cambiar los números de teléfono almacenados en la lista.

- Si el número ya está en el directorio de teléfonos, aparecerá el nombre correspondiente.

- También puede cambiar el número de teléfono pulsando **MULTI-CONTROL** arriba o abajo.

Accesorios disponibles

4 Pulse MULTI-CONTROL derecha para visualizar la lista detallada.

El nombre y el número de teléfono se visualizan en la lista detallada.

- Si el número ya está ingresado en el Directorio de teléfonos, también aparecerá el nombre.
- Al girar **MULTI-CONTROL** se cambiará al número de teléfono anterior o siguiente visualizado en la lista detallada.
- Si no se utilizan funciones diferentes a *Edición del nombre de una entrada del Directorio de teléfonos* y *Edición de números de teléfono* en unos 30 segundos, la pantalla volverá automáticamente a la visualización normal.

5 Pulse MULTI-CONTROL para hacer una llamada.

- Si desea realizar una llamada internacional, mantenga presionado **MULTI-CONTROL** para incluir + en el número de teléfono.

6 Para finalizar la llamada, pulse MULTI-CONTROL abajo.

Realización de una llamada ingresando el número de teléfono



Importante

Asegúrese de estacionar el vehículo y poner el freno de mano para realizar esta operación.

1 Utilice MULTI-CONTROL para seleccionar Number dial en el menú de funciones. Consulte *Función y operación* en la página 55.

2 Pulse MULTI-CONTROL hacia arriba o hacia abajo para seleccionar un número.

3 Pulse MULTI-CONTROL hacia la izquierda o hacia la derecha para mover el cursor a la posición anterior o siguiente.

- Se pueden ingresar hasta 24 dígitos.

4 Cuando haya terminado de introducir el número, pulse MULTI-CONTROL.

Se mostrará la confirmación de llamada.

- Al pulsar **MULTI-CONTROL** hacia la derecha en la pantalla de confirmación, volverá a la pantalla

de introducción de número y podrá introducir de nuevo el número de teléfono.

5 Pulse MULTI-CONTROL para hacer una llamada.

6 Para finalizar la llamada, pulse MULTI-CONTROL abajo.

Borrado de la memoria

1 Utilice MULTI-CONTROL para seleccionar Clear memory en el menú de funciones. Consulte *Función y operación* en la página 55.

2 Pulse MULTI-CONTROL arriba o abajo para seleccionar un elemento.

Cada vez que se pulsa **MULTI-CONTROL** arriba o abajo, los elementos se cambian en el siguiente orden:

Phone book (directorio de teléfonos)—

Missed calls (historial de llamadas perdidas)

—**Dialed calls** (historial de llamadas marcadas)—**Received calls** (historial de llamadas recibidas)—**Dial preset** (números de teléfono predefinidos)—**All clear** (borrar toda la memoria)

- Si desea borrar todo el Directorio de teléfonos, la lista del historial de llamadas marcadas/recibidas/perdidas y el número de teléfono predefinido, seleccione **All clear**.

- Si el teléfono de invitado está conectado a esta unidad mediante tecnología inalámbrica Bluetooth, no se podrá seleccionar **Phone book**.

3 Pulse MULTI-CONTROL hacia la derecha para seleccionar el elemento que desea eliminar de esta unidad.

Se visualiza **Clear memory YES**. La función Borrar memoria se ajustará ahora en modo en espera.

- Si no desea borrar la memoria que ha seleccionado, pulse **MULTI-CONTROL** a la izquierda. La pantalla volverá a su estado normal.

Accesorios disponibles

4 Pulse MULTI-CONTROL para borrar la memoria.

Se visualiza **Cleared** y los datos del elemento seleccionado se borran de la memoria de esta unidad.

Ajuste del rechazo automático

1 Utilice MULTI-CONTROL para seleccionar **Refuse calls** en el menú de funciones. Consulte *Función y operación* en la página 55.

2 Pulse MULTI-CONTROL para activar el rechazo automático de llamada.

▪ Para desactivar el rechazo automático de llamada, vuelva a pulsar **MULTI-CONTROL**.

Ajuste de respuesta automática

1 Utilice MULTI-CONTROL para seleccionar **Auto answer** en el menú de funciones. Consulte *Función y operación* en la página 55.

2 Pulse MULTI-CONTROL para activar la respuesta automática.

▪ Para desactivar la respuesta automática, vuelva a pulsar **MULTI-CONTROL**.

Cambio del tono de llamada

1 Utilice MULTI-CONTROL para seleccionar **Ring tone** en el menú de funciones. Consulte *Función y operación* en la página 55.

2 Pulse MULTI-CONTROL para activar el tono de llamada.

▪ Para desactivar el tono de llamada, vuelva a pulsar **MULTI-CONTROL**.

Cancelación del eco y reducción de ruido

1 Utilice MULTI-CONTROL para seleccionar **Echo cancel** en el menú de funciones. Consulte *Función y operación* en la página 55.

2 Pulse MULTI-CONTROL para activar la cancelación de eco.

▪ Para desactivar la cancelación de eco, vuelva a pulsar **MULTI-CONTROL**.

Reproductor de CD múltiple

Funciones básicas

Se puede usar esta unidad para controlar un reproductor de CD múltiple, que se vende por separado.

- Sólo se pueden ejecutar las funciones descritas en esta sección.
- Sólo las funciones descritas en este manual son compatibles con los reproductores de CD múltiple de 50 discos.
- Esta unidad no está diseñada para utilizar las funciones de lista de títulos de los discos con un reproductor de CD múltiple de 50 discos. Consulte *Selección de discos de la lista de títulos de los discos* en la página 66 para obtener información sobre las funciones de lista de títulos de los discos.



- ① Indicador de número de disco
- ② Indicador de número de pista
- ③ Indicador de voltaje
Muestra el voltaje de la batería.
 - El nivel que se muestra en el indicador de voltaje puede diferir del nivel de voltaje real.
- ④ Indicador de tiempo de reproducción

● Selección de un disco

Pulse **MULTI-CONTROL** arriba o abajo.

● Avance rápido o retroceso

Pulse y mantenga pulsado **MULTI-CONTROL** hacia la izquierda o derecha.

Accesorios disponibles

● Selección de una pista

Pulse **MULTI-CONTROL** izquierda o derecha.

Notas

- Mientras el reproductor de CD múltiple realiza las funciones preparatorias, se visualiza **READY**.
- Si aparece un mensaje de error, consulte el manual de instrucciones del reproductor de CD múltiple.
- Si no hay discos en el cargador de CD del reproductor de CD múltiple, se visualiza **NO DISC**.

Uso de las funciones CD TEXT

Estas funciones sólo se pueden usar con un reproductor de CD múltiple compatible con CD TEXT.

Es la misma operación que la del reproductor de CD incorporado.

Consulte *Visualización de información de texto en el disco* en la página 16.

Introducción a las funciones avanzadas

*Sólo puede utilizar **Compression** (compresión y DBE) con un reproductor de CD múltiple compatible.*

1 Pulse MULTI-CONTROL para acceder al menú principal.

2 Utilice MULTI-CONTROL para seleccionar FUNCTION.

Gire el control para cambiar la opción de menú. Pulse para seleccionar.

3 Gire MULTI-CONTROL para seleccionar la función.

Play mode (repetición de reproducción)—
Random mode (reproducción aleatoria)—
Scan mode (reproducción con exploración)—
Pause (pausa)—**Compression** (compresión y DBE)—**ITS play mode** (reproducción ITS)—
ITS memo (programación ITS)—

TitleInput "A" (introducción de títulos de discos)

- Si no se utilizan funciones diferentes a **ITS memo** y **TitleInput "A"** en unos 30 segundos, la pantalla volverá automáticamente a la visualización normal.
- Al reproducir un disco CD TEXT en un reproductor de CD múltiple compatible con CD TEXT, no se podrá cambiar a **TitleInput "A"**. El título del disco ya se ha grabado en un disco CD TEXT.

Función y operación

Las operaciones **Play mode**, **Random mode**, **Scan mode**, **Pause** y **TitleInput "A"** son básicamente las mismas que las del reproductor de CD incorporado.

Nombre de la función	Operación
Play mode	Consulte <i>Selección de una gama de repetición de reproducción</i> en la página 18. Sin embargo, las gamas de repetición de reproducción que puede seleccionar son diferentes a las de un reproductor de CD incorporado. Las gamas de repetición para la reproducción del reproductor de CD múltiple son: <ul style="list-style-type: none"> • M-CD repeat – Repite todos los discos que se encuentran en el reproductor de CD múltiple • Track repeat – Sólo repite la pista actual • Disc repeat – Repite el disco actual
Random mode	Consulte <i>Reproducción de las pistas en orden aleatorio</i> en la página 18.
Scan mode	Consulte <i>Exploración de carpetas y pistas</i> en la página 18.
Pause	Consulte <i>Pausa de la reproducción</i> en la página 18.
TitleInput "A"	Consulte <i>Ingreso de títulos de discos</i> en la página 19.

**Notas**

- Para volver a la pantalla de reproducción, pulse **B**.
- Si se seleccionan otros discos durante la repetición de reproducción, la gama de repetición cambia a **M-CD repeat**.
- Si se realiza una búsqueda de pista o un avance rápido/retroceso durante **Track repeat**, la gama de repetición de reproducción cambia a **Disc repeat**.
- Una vez finalizada la exploración de pistas o discos, volverá a comenzar la reproducción normal de las pistas.

Uso de la compresión y del enfatizador de graves

Estas funciones sólo se pueden utilizar con un reproductor de CD múltiple compatible.

Las funciones COMP (compresión) y DBE (enfatizador dinámico de graves) le permiten ajustar la calidad de reproducción de sonido del reproductor de CD múltiple.

1 Utilice MULTI-CONTROL para seleccionar Compression en el menú de funciones.

Consulte *Introducción a las funciones avanzadas* en la página anterior.

- Si el reproductor de CD múltiple no es compatible con la función COMP/DBE, se visualiza **No COMP** cuando se intenta seleccionar la función.

2 Pulse MULTI-CONTROL para seleccionar su ajuste favorito.

**COMP OFF—COMP 1—COMP 2—
COMP OFF—DBE 1—DBE 2**

Uso de listas de reproducción ITS

La función ITS (selección instantánea de pista) le permite crear una lista de reproducción de las pistas favoritas incluidas en el cargador del reproductor de CD múltiple.

Después de añadir sus pistas favoritas a la lista de reproducción, puede activar la repro-

ducción ITS y reproducir sólo las pistas seleccionadas.

Puede utilizar la función ITS para ingresar y reproducir hasta 99 pistas por disco desde hasta 100 discos (incluidos los títulos de los discos) (con reproductores de CD múltiple vendidos antes del CDX-P1250 y el CDX-P650, es posible guardar hasta 24 pistas en la lista de reproducción).

Creación de una lista de reproducción con la programación ITS**1 Reproduzca el CD que desea programar.**

Presione **MULTI-CONTROL** hacia arriba o abajo para seleccionar el CD.

2 Utilice MULTI-CONTROL para seleccionar ITS memo en el menú de funciones.

Consulte *Introducción a las funciones avanzadas* en la página anterior.

3 Seleccione la pista deseada presionando MULTI-CONTROL izquierda o derecha.**4 Pulse MULTI-CONTROL hacia arriba para almacenar la pista que se está reproduciendo actualmente en la lista de reproducción.**

Se visualiza **Memory complete** y se agrega la pista actual a la lista de reproducción.

5 Pulse B para volver a la pantalla de reproducción.**Nota**

Una vez que los datos para 100 discos han sido almacenados en la memoria, los datos para un nuevo disco sobrescriben los datos más antiguos.

Accesorios disponibles

Reproducción de la lista de reproducción ITS

La reproducción ITS le permite escuchar las pistas que ha introducido en su lista de reproducción ITS. Cuando activa la reproducción ITS, se comenzarán a reproducir las pistas de la lista de reproducción ITS en el reproductor de CD múltiple.

1 Seleccione la gama de repetición.

Consulte *Reproducción de las pistas en orden aleatorio* en la página 18.

2 Utilice MULTI-CONTROL para seleccionar ITS play mode en el menú de funciones.

Consulte *Introducción a las funciones avanzadas* en la página 63.

3 Pulse MULTI-CONTROL para activar la reproducción ITS.

ITS play aparece en el display. La reproducción de las pistas de la lista comienza en la gama de repetición **M-CD repeat** o

Disc repeat seleccionada con anterioridad.

- Si no hay pistas programadas en la gama actual de reproducción ITS, se visualiza **ITS empty**.
- Vuelva a pulsar **MULTI-CONTROL** para desactivar la reproducción ITS.

Borrado de una pista de la lista de reproducción ITS

Puede eliminar una pista de la lista de reproducción ITS si la función de reproducción ITS está activada.

Si la reproducción ITS ya está activada, vaya al paso 2. Si la reproducción ITS no está activada, utilice **MULTI-CONTROL**.

1 Reproduzca el CD que tiene la pista que desea eliminar de la lista de reproducción ITS y active la reproducción ITS.

Consulte *Reproducción de la lista de reproducción ITS* en esta página.

2 Utilice MULTI-CONTROL para seleccionar ITS memo en el menú de funciones.

Consulte *Introducción a las funciones avanzadas* en la página 63.

3 Seleccione la pista deseada presionando MULTI-CONTROL izquierda o derecha.

4 Pulse MULTI-CONTROL abajo para eliminar la pista de la lista de reproducción ITS.

La pista que se está reproduciendo se borra de la lista de reproducción ITS y comienza la reproducción de la siguiente pista.

- Si no hay pistas de la lista de reproducción en la gama actual, se visualiza **ITS empty** y se reanuda la reproducción normal.

5 Pulse B para volver a la pantalla de reproducción.

Borrado de un CD de la lista de reproducción ITS

Puede borrar todas las pistas de un CD de la lista de reproducción ITS, si la función de reproducción ITS está desactivada.

1 Reproduzca el CD que desea borrar.

Presione **MULTI-CONTROL** hacia arriba o abajo para seleccionar el CD.

2 Utilice MULTI-CONTROL para seleccionar ITS memo en el menú de funciones.

Consulte *Introducción a las funciones avanzadas* en la página 63.

3 Pulse MULTI-CONTROL abajo para borrar todas las pistas del CD que se está reproduciendo de la lista de reproducción ITS.

Todas las pistas del CD que se está reproduciendo se borran de la lista de reproducción y se visualiza **Memory deleted**.

4 Pulse B para volver a la pantalla de reproducción.

Uso de las funciones de títulos de discos

Se pueden introducir títulos de CD y visualizarlos. De esta manera, se puede buscar y seleccionar con facilidad el disco deseado.

Ingreso de títulos de discos

Utilice la función de introducción de títulos de discos para almacenar hasta 100 títulos de CD (con la lista de reproducción ITS) en el reproductor de CD múltiple. Cada título puede tener una longitud de hasta 10 caracteres. Para obtener más información sobre el funcionamiento, consulte *Ingreso de títulos de discos* en la página 19.

- Los títulos se conservan en la memoria, aun después de que se retiren los discos del cargador, y se recuperan cuando se vuelven a insertar los discos correspondientes.
- Una vez que los datos para 100 discos han sido almacenados en la memoria, los datos para un nuevo disco sobrescriben los datos más antiguos.

Visualización de los títulos de discos

● Pulse /D/Scrl para seleccionar la información de texto deseada.

• Para CD con título introducido

Tiempo de reproducción—: título del disco y tiempo de reproducción

• Para discos CD TEXT

Tiempo de reproducción—: nombre de artista del disco y : título de la pista—: nombre de artista del disco y : título del disco—: título del disco y : título de la pista—: nombre de artista de la pista : título de la pista—: título de la pista y tiempo de reproducción

- Puede desplazarse por los datos de texto manteniendo pulsado **D/Scrl**.

Selección de discos de la lista de títulos de los discos

Esta función le permite ver la lista de los títulos de los discos que se han introducido en el reproductor de CD múltiple y seleccionar uno de ellos para su reproducción.

● Utilice MULTI-CONTROL para seleccionar el título del disco deseado.

Haga girar el control para cambiar el título del disco. Pulse para iniciar la reproducción.

- También puede cambiar el título del disco pulsando **MULTI-CONTROL** arriba o abajo.
- Cuando reproduzca un disco CD TEXT, pulse **MULTI-CONTROL** hacia la derecha para que aparezca una lista de las pistas en el disco seleccionado. Pulse **MULTI-CONTROL** hacia la izquierda para volver a la lista del disco.
- Si no se ha introducido un título para un disco, se visualizará **NO TITLE**.
- Se visualiza **NO DISC** al lado del número del disco cuando no hay discos en el cargador.
- Puede desplazarse por los datos de texto manteniendo pulsado **D/Scrl**.
- Si no se utiliza la lista en aprox. 30 segundos, la pantalla volverá automáticamente a la visualización normal.

Reproductor de DVD

Funciones básicas

Se puede utilizar esta unidad para controlar un reproductor de DVD o un reproductor de DVD múltiple, que se vende por separado.

Para obtener más información sobre el funcionamiento del reproductor DVD o del reproductor de DVD múltiple. Esta sección proporciona información acerca de las funciones de DVD con esta unidad que difieren de las descritas en el manual de instrucciones del reproductor de DVD o del reproductor de DVD múltiple.

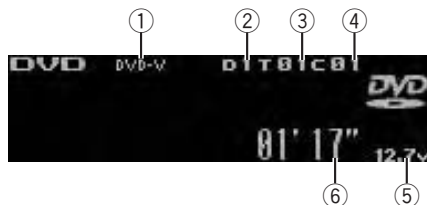

① Indicador **DVD-V/VCD/CD/MP3/WMA**

Muestra el tipo de disco que se está reproduciendo actualmente.

Accesorios disponibles

- ② Indicador de número de disco
Muestra el número de disco que se está reproduciendo al utilizar un reproductor de DVD múltiple.
- ③ Indicador de número de título/carpeta
Muestra el título (al reproducir vídeo DVD) o la carpeta (al reproducir audio comprimido) de la selección que se está reproduciendo actualmente.
- ④ Indicador de número de capítulo/pista
Muestra el capítulo (al reproducir un vídeo DVD) o la pista (al reproducir un vídeo CD, CD o audio comprimido) que se está reproduciendo actualmente.
- ⑤ Indicador de voltaje
Muestra el voltaje de la batería.
 - El nivel que se muestra en el indicador de voltaje puede diferir del nivel de voltaje real.
- ⑥ Indicador de tiempo de reproducción

● Selección de un capítulo/pista

Pulse **MULTI-CONTROL** izquierda o derecha.

● Avance rápido o retroceso

Pulse y mantenga pulsado **MULTI-CONTROL** hacia la izquierda o derecha.

- Al reproducir audio comprimido, no hay sonido en el avance rápido o en el retroceso.

● Selección de disco/título

VCD/CD: Apriete **MULTI-CONTROL** hacia arriba o hacia abajo.

DVD-V/MP3/WMA: Mantenga apretado **MULTI-CONTROL** hacia arriba o hacia abajo.

● Seleccionar una carpeta

Pulse **MULTI-CONTROL** arriba o abajo.

- Puede utilizar esta función sólo cuando hay conectado a esta unidad un reproductor de DVD compatible con reproducción de audio comprimido.
- No se puede seleccionar una carpeta que no tenga un archivo de audio comprimido grabado en ella.

Introducción a las funciones avanzadas

1 Pulse MULTI-CONTROL para acceder al menú principal.

2 Utilice MULTI-CONTROL para seleccionar FUNCTION.

Gire el control para cambiar la opción de menú. Pulse para seleccionar.

3 Gire MULTI-CONTROL para seleccionar la función.

Durante la reproducción de un vídeo DVD o un vídeo CD

Play mode (repetición de reproducción)—
Pause (pausa)

Durante la reproducción de un CD

Play mode (repetición de reproducción)—
Random mode (reproducción aleatoria)—
Scan mode (reproducción con exploración)—
Pause (pausa)—**ITS play mode** (reproducción ITS)—**ITS memo** (ingreso ITS)—
TitleInput "A" (ingreso de títulos de discos)

Durante la reproducción de audio comprimido

Play mode (repetición de reproducción)—
Random mode (reproducción aleatoria)—
Scan mode (reproducción con exploración)—
Pause (pausa)

- Para volver a la pantalla de reproducción, pulse **B**.

- Si no se utilizan las funciones exceptuando **ITS memo** y **TitleInput "A"** en unos 30 segundos, el display volverá automáticamente a la visualización normal.

Función y operación

Las operaciones **Play mode**, **Random mode**, **Scan mode**, **Pause** y **TitleInput "A"** son básicamente las mismas que las del reproductor de CD incorporado.

También, las operaciones **ITS play mode** y **ITS memo** son básicamente las mismas que las del reproductor de CD múltiple.

Nombre de la función	Operación
Play mode	<p>Consulte <i>Selección de una gama de repetición de reproducción</i> en la página 18. Pero la gama de repetición de reproducción que puede seleccionar varía según el tipo de disco o sistema. Las gamas de repetición para la reproducción del reproductor de DVD/reproductor de DVD múltiple son como se indican a continuación: Durante la reproducción PBC de un vídeo CD, no se puede utilizar esta función.</p> <ul style="list-style-type: none"> • Disc repeat – Repite el disco actual • Folder repeat – Repite la carpeta actual • Title repeat – Sólo repite el título actual • Chapter repeat – Sólo repite el capítulo actual • Track repeat – Repite la pista actual
Random mode	Consulte <i>Reproducción de las pistas en orden aleatorio</i> en la página 18.
Scan mode	Consulte <i>Exploración de carpetas y pistas</i> en la página 18.
Pause	Consulte <i>Pausa de la reproducción</i> en la página 18.
ITS play mode	Consulte <i>Uso de listas de reproducción ITS</i> en la página 64.
ITS memo	Consulte <i>Uso de listas de reproducción ITS</i> en la página 64.
TitleInput "A"	Consulte <i>Ingreso de títulos de discos</i> en la página 19.



Notas

- Si se seleccionan otros discos durante la repetición de reproducción, la gama de repetición cambia a **Disc repeat**.
- Cuando se reproduce un vídeo CD o un CD, si realiza una búsqueda de pistas o un avance/

retroceso rápido durante **Track repeat**, la gama de repetición cambia a **Disc repeat**.

- Cuando se reproduce audio comprimido, si selecciona otra carpeta durante la repetición de reproducción, la gama de repetición cambia a **Disc repeat**.
- Cuando se reproduce audio comprimido, si realiza una búsqueda de pistas o un avance/retroceso rápido durante **Track repeat**, la gama de repetición de reproducción cambia a **Folder repeat**.
- También se puede conectar a esta unidad un reproductor de DVD múltiple con funciones ITS y funciones de títulos de discos. En este caso, pueden controlarse **ITS play mode**, **ITS memo** y la introducción de títulos de discos.
- La función ITS de un reproductor de DVD es ligeramente diferente de la reproducción ITS con un reproductor de CD múltiple. En el caso del reproductor de DVD múltiple, la reproducción ITS sólo se puede utilizar al reproducir CD. Para más información, consulte *Uso de listas de reproducción ITS* en la página 64. ■

Accesorios disponibles

Sintonizador de TV

Funciones básicas

Se puede utilizar esta unidad para controlar un sintonizador de TV, que se vende por separado. Para obtener más información, consulte el manual de instrucciones del sintonizador de TV. Esta sección proporciona información acerca de las funciones de TV con esta unidad que difiere de la descrita en el manual de instrucciones del sintonizador de TV.

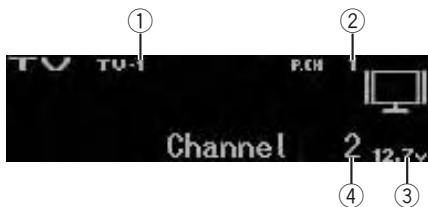

- ① Indicador de banda
- ② Indicador del número de presintonía
- ③ Indicador de voltaje
 - Muestra el voltaje de la batería.
 - El nivel que se muestra en el indicador de voltaje puede diferir del nivel de voltaje real.
- ④ Indicador de canal

● Seleccione una banda

Pulse **B**.

● Selección de un canal (paso a paso)

Pulse **MULTI-CONTROL** izquierda o derecha.

● Sintonización por búsqueda

Mantenga pulsado **MULTI-CONTROL** hacia izquierda o derecha y luego suelte.

Notas

- Puede seleccionar la banda entre **TV-1** o **TV-2**.
- Se puede cancelar la sintonización por búsqueda pulsando **MULTI-CONTROL** izquierda o derecha.
- Al mantener pulsado **MULTI-CONTROL** izquierda o derecha se pueden saltar las emisoras. La sintonización por búsqueda comienza

inmediatamente después de que suelte **MULTI-CONTROL**.

Almacenamiento y recuperación de emisoras

Se pueden almacenar con facilidad hasta 12 emisoras para recuperarlas posteriormente.

- Se pueden almacenar en la memoria 12 emisoras por cada banda.

1 Utilice el **MULTI-CONTROL** para almacenar la emisora seleccionada en la memoria.

Haga girar el control para cambiar el número de presintonía. Mantenga pulsado para almacenarlo.

2 Utilice **MULTI-CONTROL** para seleccionar la emisora deseada.

Haga girar el control para cambiar de emisora. Pulse para seleccionar.

- También puede cambiar la emisora presionando **MULTI-CONTROL** arriba o abajo.
- Si no se utiliza la lista en aprox. 30 segundos, la pantalla volverá automáticamente a la visualización normal.
- También se pueden recuperar las emisoras asignadas a los números de ajuste de presintonías presionando **MULTI-CONTROL** arriba o abajo durante la visualización de canales.

Almacenamiento consecutivo de las emisoras con las señales más fuertes

1 Pulse **MULTI-CONTROL** para acceder al menú principal.

2 Utilice **MULTI-CONTROL** y seleccione **FUNCTION** para visualizar BSSM.

3 Pulse **MULTI-CONTROL** para activar la función **BSSM**.

Searching comienza a destellar. Mientras

Searching parpadea, las 12 emisoras más intensas se almacenarán en orden ascendente desde el canal más bajo. Una vez finalizada la operación, aparecerá la lista de canales pre-sintonizados.

- Para cancelar el proceso de almacenamiento, vuelva a pulsar **MULTI-CONTROL**.

4 Utilice **MULTI-CONTROL** para seleccionar la emisora deseada.

Haga girar el control para cambiar de emisora. Pulse para seleccionar.

- También puede cambiar la emisora presionando **MULTI-CONTROL** arriba o abajo.
- Para volver a la visualización normal, pulse **B**.
- Si no se utiliza la lista en aprox. 30 segundos, la pantalla volverá automáticamente a la visualización normal. 

Información adicional

Mensajes de error

Cuando contacte con su proveedor o con el servicio técnico Pioneer más cercano, asegúrese de haber anotado el mensaje de error.

Reproductor de CD incorporado

Mensaje	Causa	Acción
ERROR-11, 12, 17, 30	Disco sucio	Limpie el disco.
	Disco rayado	Reemplace el disco.
ERROR-10, 11, 12, 15, 17, 30, A0	Problema eléctrico o mecánico	Cambie la llave de encendido del automóvil a la posición de desactivación y luego pase de nuevo a activación, o cambie a una fuente diferente, y después vuelva a activar el reproductor de CD.
ERROR-15	El disco insertado no contiene datos	Reemplace el disco.
ERROR-22, 23	No se puede reproducir el formato del CD	Reemplace el disco.
NO AUDIO	El disco que se ha colocado no contiene archivos que se puedan reproducir	Reemplace el disco.
TRK SKIPPED	El disco que se ha colocado contiene archivos WMA protegidos con DRM	Reemplace el disco.
PROTECT	Todos los archivos del disco están protegidos con DRM	Reemplace el disco.

Dispositivo de almacenamiento USB

Mensaje	Causa	Acción
NO AUDIO	No hay canciones	Transfiera archivos de audio al dispositivo de almacenamiento externo y conéctelo.
	El dispositivo de almacenamiento USB está conectado con la seguridad activada	Para desactivar la seguridad, siga las instrucciones del dispositivo de almacenamiento USB.
NO DEVICE	El dispositivo de almacenamiento USB o el iPod no está conectado al puerto USB de esta unidad.	Conecte un dispositivo de almacenamiento USB compatible.
TRK SKIPPED	El dispositivo de almacenamiento USB conectado contiene archivos WMA protegidos por Windows Media™ DRM 9/10	Reproduzca un archivo de audio que no esté protegido con Windows Media DRM 9/10.
PROTECT	Todos los archivos del dispositivo de almacenamiento USB están protegidos con Windows Media DRM 9/10	Transfiera archivos de audio no protegidos con Windows Media DRM 9/10 al dispositivo de almacenamiento USB y conéctelo.
NOT COMPATIBLE	El dispositivo de almacenamiento USB conectado no es compatible con esta unidad.	Conecte un dispositivo de almacenamiento USB que sea compatible con la clase de almacenamiento masivo USB.

Información adicional

CHECK USB	El conector USB o el cable USB está cortocircuitado.	Verifique que no esté enganchado en algo ni dañado el conector USB o el cable USB.
	El dispositivo de almacenamiento USB conectado consume más de 500 mA (corriente máxima permitida).	Desconecte el dispositivo de almacenamiento USB y no lo utilice. Coloque la llave de encendido del automóvil en posición OFF, luego en ACC u ON y, a continuación, conecte el dispositivo de almacenamiento USB compatible.
ERROR-19	Fallo de comunicación	Realice una de las siguientes operaciones. –Cambie la llave de encendido del automóvil a la posición de desactivación y luego pase de nuevo a activación. –Desconecte o expulse el dispositivo de almacenamiento USB. –Cambie a una fuente diferente. Después, vuelva a la fuente USB.
ERROR-23	El dispositivo de almacenamiento USB no está formateado con FAT16 o FAT32	El dispositivo de almacenamiento USB debe formatearse con FAT16 o FAT32.

iPod

Mensaje	Causa	Acción
ERROR-19	Fallo de comunicación	Desconecte el cable del iPod. Cuando aparezca el menú principal del iPod, vuelva a conectar el cable. Reinicie el iPod.
	Fallo del iPod	Desconecte el cable del iPod. Cuando aparezca el menú principal del iPod, vuelva a conectar el cable. Reinicie el iPod.
ERROR-16, 18	Versión de iPod antigua	Actualice la versión del iPod.
	Fallo del iPod	Desconecte el cable del iPod. Cuando aparezca el menú principal del iPod, vuelva a conectar el cable. Reinicie el iPod.
ERROR-A1 CHECK USB	El iPod no está cargado pero funciona correctamente	Compruebe que el cable de conexión del iPod no esté cortocircuitado (p. ej., atrapado entre objetos metálicos). Una vez confirmado, cambie la llave de encendido del automóvil a la posición de desactivación y luego pase de nuevo a activación; o bien desconecte una vez el iPod y conéctelo de nuevo.
NO SONGS	No hay canciones	Transfiera canciones al iPod.
STOP	No hay canciones en la lista actual	Seleccione una lista que contenga canciones.
NO DEVICE	El dispositivo de almacenamiento USB o el iPod no está conectado al puerto USB de esta unidad.	Conecte un iPod compatible.

Información adicional

Comprensión de los mensajes de error de los ajustes TA y EQ automáticos

Cuando no se puede obtener una medición correcta de las características acústicas del interior del automóvil con las funciones TA y EQ automáticas, se visualiza un mensaje de error. En ese caso, consulte la siguiente tabla para determinar cuál es el problema y el método sugerido para su solución. Después de verificarlo, vuelva a intentar la operación.

Mensaje	Causa	Acción
ERR:MIC check	El micrófono no está conectado.	Enchufe bien el micrófono provisto en el conector.
ERR:High Band, ERR:High-Lch, ERR:High-Rch, ERR:Mid Band, ERR:Mid-Lch, ERR:Mid-Rch, ERR:Low Band, ERR:Low-Lch, ERR:Low-Rch, ERR:SUBWOOFER, ERR:SW-Lch, ERR:SW-Rch	El micrófono no puede captar el tono de medición de los altavoces.	<ul style="list-style-type: none"> • Verifique que los altavoces están conectados de manera correcta. • Corrija el ajuste de nivel de entrada del amplificador de potencia conectado a los altavoces. • Ajuste el micrófono correctamente.
ERR:Outside Noise	El nivel de ruido del entorno es demasiado alto.	<ul style="list-style-type: none"> • Detenga el automóvil en un lugar que sea lo más silencioso posible y apague el motor, el aire acondicionado o la calefacción. • Ajuste el micrófono correctamente.



Pautas para el manejo de discos y del reproductor

- Use únicamente discos que tengan uno de los siguientes dos logos.



- Utilice sólo discos convencionales y completamente circulares. No use discos con formas irregulares.



- Use un CD de 12 cm. No utilice un disco de 8 cm.
- No coloque ningún otro elemento que no sea un CD en la ranura de carga de CD.
- No use discos con roturas, picaduras, deformados o dañados de otro modo, ya que pueden causar daños al reproductor.
- No es posible reproducir discos CD-R/CD-RW no finalizados.
- No toque la superficie grabada de los discos.
- Cuando no utilice los discos guárdelos en sus cajas.
- Evite dejar discos en ambientes excesivamente calientes o expuestos a la luz solar directa.
- No fije etiquetas, no escriba ni aplique sustancias químicas en la superficie de los discos.
- Para limpiar un CD, pásele un paño suave desde el centro hacia afuera.
- La condensación puede afectar temporalmente el rendimiento del reproductor. Deje que se adapte a la temperatura más cálida durante aproximadamente una hora. Además, si los discos tienen humedad, séquelos con un paño suave.

Información adicional



Información adicional

- Quizás no pueda reproducir algunos discos debido a sus características, formato, aplicación grabada, entorno de reproducción, condiciones de almacenamiento u otras causas.
- Dependiendo del entorno en que se grabó la información de texto, puede que no se visualice correctamente.
- Las vibraciones en las carreteras pueden interrumpir la reproducción de un disco.
- Lea las advertencias de los discos antes de utilizarlos. 

Discos dobles

- Los discos dobles son discos de dos caras que incluyen un CD grabable de audio en una cara y un DVD grabable de vídeo en la otra cara.
- Debido a que la cara del CD de los discos dobles no es físicamente compatible con el estándar general de CD, es posible que no se pueda reproducir la cara del CD en esta unidad.
- La carga y expulsión frecuente de un disco doble puede producir ralladuras en el disco. Las ralladuras graves pueden producir problemas de reproducción en esta unidad. En algunos casos, un disco doble pueden atascarse en la ranura de carga del disco y no se expulsará. Para evitarlo, recomendamos que no utilice un disco doble en esta unidad.
- Consulte la información del fabricante del disco para obtener más información sobre los discos dobles. 

Pautas para el manejo del dispositivo de almacenamiento USB y de la unidad

- La unidad puede reproducir archivos de un reproductor de audio portátil USB/me-

moria USB que cumpla con la clase de almacenamiento masivo USB.

- Es posible que esta unidad no ofrezca un rendimiento óptimo dependiendo del dispositivo de almacenamiento USB conectado.
- No deje el dispositivo de almacenamiento USB en lugares expuestos a temperaturas elevadas.
- Dependiendo del tipo de dispositivo de almacenamiento de USB utilizado, es posible que esta unidad no reconozca el dispositivo de almacenamiento o que no se reproduzca el archivo de manera adecuada.
- Las operaciones pueden variar según el tipo de dispositivo de almacenamiento USB.
- No puede conectar un dispositivo de almacenamiento USB a esta unidad a través de un concentrador USB.
- No conecte al puerto USB ningún dispositivo diferente al de almacenamiento USB.
- Cuando conduzca, ajuste el dispositivo de almacenamiento USB correctamente. No deje caer el dispositivo de almacenamiento USB al suelo, ya que puede quedar atascado debajo del freno o del acelerador.
- Un dispositivo de almacenamiento USB particionado no es compatible con esta unidad.
- En función del dispositivo de almacenamiento USB conectado a esta unidad, se puede generar ruido en la radio. 

Información adicional

Compatibilidad con audio comprimido (disco, USB)

WMA

- Formato compatible: WMA codificado con Windows Media Player
- Extensión de archivo: .wma
- Velocidad de grabación: 48 kbps a 320 kbps (CBR), 48 kbps a 384 kbps (VBR)
- Frecuencia de muestreo: 32 kHz a 48 kHz
- Windows Media Audio Professional, Lossless, Voice: no

MP3

- Extensión de archivo: .mp3
- Velocidad de grabación: 8 kbps a 320 kbps (CBR, VBR)
- Frecuencia de muestreo: 16 kHz a 48 kHz (32, 44,1, 48 kHz para énfasis)
- Versiones de etiqueta ID3 compatibles: 1.0, 1.1, 2.2, 2.3, 2.4 (la etiqueta ID3 Versión 2.x tiene prioridad sobre la Versión 1.x).
- Lista de reproducción M3u: no
- MP3i (MP3 interactivo), mp3 PRO: no

AAC

- Formato compatible: AAC codificado con iTunes
- Extensión de archivo: .m4a
- Velocidad de transferencia: 16 kbps a 320 kbps (CBR)
- Frecuencia de muestreo: 11,025 kHz a 48 kHz
- Apple Lossless: no

WAV

- Formato compatible: Lineal PCM (LPCM), MS ADPCM
- Extensión de archivo: .wav
- Bits de cuantificación: 8 y 16 (LPCM), 4 (MS ADPCM)
- Frecuencia de muestreo: 16 kHz a 48 kHz (LPCM), 22,05 kHz a 44,1 kHz (MS ADPCM)

Información suplementaria de audio comprimido (disco, USB)

- La reproducción de archivos de audio codificados con datos de imagen puede tardar varios minutos en comenzar.
- Las extensiones de archivo se deben utilizar adecuadamente.
- Se pueden visualizar sólo 32 caracteres desde el principio como nombre de archivo (incluida la extensión) o nombre de carpeta.
- Los textos en ruso que se visualizarán en esta unidad se deben codificar con los siguientes conjuntos de caracteres:
 - Unicode (UTF-8, UTF-16)
 - Conjuntos de caracteres distintos de Unicode que se usan en el entorno Windows y están configurados en ruso en la configuración de idiomas múltiples
- Es posible que la información de texto de algunos archivos de audio no se visualice correctamente.

Archivos de audio comprimidos en el disco

- Conforme con ISO 9660 Nivel 1 y 2. Los sistemas de archivo Romeo y Joliet son compatibles con este reproductor.
- Es posible la reproducción multisesión.
- Los archivos de audio comprimidos no son compatibles con la transferencia de datos en formato Packet Write.
- Independientemente de la longitud de la sección en blanco que haya entre las canciones de la grabación original, los discos de audio comprimidos se reproducirán con una breve pausa entre canciones.

Información adicional

Archivos de audio comprimido en el dispositivo de almacenamiento USB

Para obtener información sobre la compatibilidad del dispositivo de almacenamiento USB, consulte *Especificaciones* en la página 79.

- Los archivos protegidos mediante derechos de autor no se pueden reproducir.
- Puede producirse cierto retraso cuando se inicie la reproducción de archivos de audio en un dispositivo de almacenamiento USB con numerosas jerarquías de carpetas.

Ejemplo de una jerarquía y de secuencias de reproducción

Carpeta

Archivo de audio comprimido

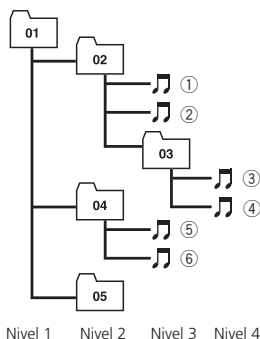

Secuencia de archivos de audio en el disco

- Esta unidad asigna los números de carpetas. El usuario no puede asignarlos.
- La secuencia de selección de carpetas u otras operaciones pueden cambiar, dependiendo del código de codificación o escritura.
- Para facilitar un uso más práctico, la jerarquía de carpetas debe contar con el menor número de niveles posible.

- Es posible reproducir hasta 999 archivos en un disco.
- Es posible reproducir hasta 99 carpetas en un disco.

Secuencia de archivos de audio en el dispositivo de almacenamiento USB

Para reproductores de audio portátiles USB, la secuencia es diferente y depende del tipo de reproductor.

- 01 a 05 representan los números de carpeta asignados. ① a ⑥ representan la secuencia de reproducción. El usuario no puede asignar números de carpeta ni especificar la secuencia de reproducción con esta unidad.
- La secuencia de reproducción es la misma que la secuencia grabada en el dispositivo de almacenamiento USB.
- Para especificar la secuencia de reproducción, se recomienda el siguiente método.
 - 1 Cree el nombre del archivo incluyendo números que especifiquen la secuencia de reproducción (p. ej., 001xxx.mp3 y 099yyy.mp3).
 - 2 Coloque esos archivos en una carpeta.
 - 3 Grabe la carpeta que contiene los archivos en el dispositivo de almacenamiento USB.
 Sin embargo, dependiendo del entorno del sistema, tal vez no pueda especificar la secuencia de reproducción.
- Pueden reproducirse hasta 15 000 archivos en un dispositivo de almacenamiento USB.
- Pueden reproducirse hasta 500 carpetas en un dispositivo de almacenamiento USB.
- Puede reproducirse un directorio de hasta ocho niveles en un dispositivo de almacenamiento USB.

Información adicional

iPod

Compatibilidad con iPod

- Esta unidad solo es compatible con los siguientes modelos de iPod. Las versiones compatibles del software iPod se muestran abajo. Es posible que las versiones más antiguas de iPod no sean compatibles.
 - iPod nano de primera generación (software versión 1.3.1)
 - iPod nano de segunda generación (software versión 1.1.3)
 - iPod nano de tercera generación (software versión 1.1.2)
 - iPod nano de cuarta generación (versión del software 1.0.3)
 - iPod de quinta generación (software versión 1.3.0)
 - iPod classic (software versión 1.1.2)
 - iPod touch (software versión 2.0)
 - iPhone (software versión 2.0)
 - iPhone 3G (software versión 2.0)
- Según la generación o versión del iPod, algunas funciones no se pueden ejecutar.
- Las funciones pueden variar según la versión de software del iPod.
- Cuando utiliza un iPod, se requiere un conector del Dock del iPod para el cable USB.
- El cable de la interfaz CD-IU50 de Pioneer también está disponible. Para obtener información, consulte con su proveedor.
- Esta unidad puede controlar modelos de iPod de generaciones anteriores con un adaptador iPod de Pioneer (p. ej., CD-IB100II).

Para obtener más información sobre el funcionamiento del adaptador de iPod, consulte *Para reproducir canciones en el iPod* en la página 49.

Acerca del manejo del iPod

- No deje el iPod expuesto a la luz solar directa durante un largo período de tiempo. La exposición prolongada a la luz solar puede deteriorar el funcionamiento del

iPod como consecuencia de las altas temperaturas generadas.

- No exponga el iPod a altas temperaturas.
- Conecte directamente el cable conector del Dock al iPod para que esta unidad funcione adecuadamente.
- Cuando conduzca, ajuste el iPod correctamente. No deje caer el iPod al suelo, ya que puede quedar atascado debajo del freno o del acelerador.
- Consulte los manuales del iPod para más información.

Acerca de los ajustes del iPod

- No se puede utilizar el Ecualizador del iPod en los productos Pioneer. Recomendamos que desactive el Ecualizador del iPod antes de conectarlo a esta unidad.
- No puede desactivar la Repetición del iPod cuando utiliza esta unidad. Aunque la desactive, se cambiará automáticamente a Todo cuando conecte el iPod a la unidad. ▣

Aviso de copyright y marcas registradas

WMA



Windows Media y el logo de Windows son marcas comerciales o registradas de Microsoft Corporation en los EE.UU. y/o en otros países.

Este producto incorpora tecnología propiedad de Microsoft Corporation y no puede utilizarse ni distribuirse sin una licencia de Microsoft Licensing, Inc.

Información adicional

MP3

La venta de este producto sólo otorga una licencia para su uso privado, no comercial. No otorga ninguna licencia ni concede ningún derecho a utilizar este producto en transmisiones comerciales (es decir, lucrativas) en tiempo real (terrestres, vía satélite, por cable y/o por cualquier otro medio), transmisiones/streaming por Internet, intranets y/u otras redes o en otros sistemas de distribución de contenido electrónico, como por ejemplo, aplicaciones de pago por escucha (pay-audio) o audio bajo demanda (audio-on-demand). Se necesita una licencia independiente para su uso comercial. Para obtener más información, visite

<http://www.mp3licensing.com>.

iTunes

Apple y iTunes son marcas comerciales de Apple Inc., registradas en los EE.UU. y otros países.

iPod



iPod es una marca comercial de Apple Inc., registrada en los EE.UU. y en otros países.

“Made for iPod” significa que un accesorio electrónico ha sido diseñado para ser conectado específicamente a un iPod y ha sido homologado por el fabricante para cumplir con las normas de funcionamiento de Apple.

Apple no es responsable del funcionamiento de este aparato ni de que cumpla con las normas de seguridad y reguladoras.

iPhone



iPhone es una marca comercial de Apple Inc. “Works with iPhone” significa que un accesorio electrónico ha sido diseñado para poder ser conectado específicamente a un iPhone y ha sido homologado por el fabricante para cumplir con las normas de funcionamiento de Apple.

Apple no es responsable del funcionamiento de este aparato ni de que cumpla con las normas de seguridad y reguladoras. ■

Información adicional

Especificaciones

Generales

Fuente de alimentación nominal
 14,4 V CC
 (gama de tensión permisible: 12,0 V a 14,4 V CC)

Sistema de conexión a tierra
 Tipo negativo

Consumo máximo de corriente
 2,0 A

Dimensiones (An × Al × Pr):
 DIN

Bastidor 178 mm × 50 mm × 164 mm

Cara anterior 188 mm × 58 mm × 18 mm

D

Bastidor 178 mm × 50 mm × 164 mm

Cara anterior 170 mm × 45 mm × 18 mm

Peso 1,6 kg

Audio/DSP

Nivel de salida máx. del preamplificador (Pre-out)
 5,0 V

Contorno de sonoridad +10 dB (100 Hz), +6,5 dB (10 kHz) (volumen: -30 dB)

Ecuador (Ecuador gráfico independiente de izquierda/derecha de 31 bandas):

Frecuencia 20/25/31,5/40/50/63/80/100/125/160/200/250/315/400/500/630/800/1k/1,25k/1,6k/2k/2,5k/3,15k/4k/5k/6,3k/8k/10k/12,5k/16k/20k Hz

Gama de ecualización
 ±12 dB (paso de 0,5 dB)

Alineación temporal de 0 a 394,24 cm (0,77 cm/paso), de 0 a 155,392 pulgadas (0,3035 pulgadas/paso)

Red (independiente Izquierda/Derecha):
 Alta:

LPF

Frecuencia 5k/6,3k/8k/10k/12,5k/16k/20k Hz

Pendiente PASS, -6/-12/-18/-24/-30/-36 dB/oct

Ganancia 0 dB a -24 dB/Silencio (paso de 1 dB)

Fase Normal/Inversa

HPF

Frecuencia 800/1k/1,25k/1,6k/2k/2,5k/3,15k/4k/5k/6,3k/8k/10k/12,5k/16k Hz

Pendiente -6/-12/-18/-24/-30/-36 dB/oct

Ganancia 0 dB a -24 dB/Silencio (paso de 1 dB)

Fase Normal/Inversa

Media:

HPF/LPF

Frecuencia (LPF)
 25/31,5/40/50/63/80/100/125/160/200/250/315/400/500/630/800/1k/1,25k/1,6k/2k/2,5k/3,15k/4k/5k/6,3k/8k/10k/12,5k/16k/20k Hz

Frecuencia (HPF)
 20/25/31,5/40/50/63/80/100/125/160/200/250/315/400/500/630/800/1k/1,25k/1,6k/2k/2,5k/3,15k/4k/5k/6,3k/8k/10k/12,5k/16k Hz

Pendiente (LPF) ... PASS, -6/-12/-18/-24/-30/-36 dB/oct

Pendiente (HPF) ... PASS, -6/-12/-18/-24/-30/-36 dB/oct

Ganancia 0 dB a -24 dB/Silencio (paso de 1 dB)

Fase Normal/Inversa

Baja:

HPF/LPF

Frecuencia (LPF)
 25/31,5/40/50/63/80/100/125/160/200/250/315/400/500/630/800/1k/1,25k/1,6k/2k/2,5k/3,15k/4k/5k/6,3k/8k/10k/12,5k/16k/20k Hz

Frecuencia (HPF)
 20/25/31,5/40/50/63/80/100/125/160/200/250/315/400/500/630/800/1k/1,25k/1,6k/2k/2,5k/3,15k/4k/5k/6,3k/8k/10k/12,5k/16k Hz

Pendiente (LPF) ... PASS, -6/-12/-18/-24/-30/-36 dB/oct

Pendiente (HPF) ... PASS, -6/-12/-18/-24/-30/-36 dB/oct

Ganancia +6 dB a -24 dB/Silencio (paso de 1 dB)

Fase Normal/Inversa

Información adicional

Subgraves:

HPF/LPF

Frecuencia (LPF)

..... 25/31,5/40/50/63/80/100/125/
160/200/250/315/400/500/
630/800/1k/1,25k/1,6k/2k/
2,5k/3,15k/4k/5k/6,3k/8k/
10k/12,5k/16k/20k Hz

Frecuencia (HPF)

..... 20/25/31,5/40/50/63/80/100/
125/160/200/250/315/400/
500/630/800/1k/1,25k/1,6k/
2k/2,5k/3,15k/4k/5k/6,3k/8k/
10k/12,5k/16k Hz

Pendiente (LPF) ... PASS, -6/-12/-18/-24/-30/
-36 dB/oct

Pendiente (HPF) ... PASS, -6/-12/-18/-24/-30/
-36 dB/oct

Ganancia +6 dB a -24 dB/Silencio
(paso de 1 dB)

Fase Normal/Inversa

Reproductor de CD

Sistema Sistema de audio de discos compactos

Discos utilizables Disco compacto

Relación de señal a ruido 115 dB (1 kHz) (red IEC-A)

Número de canales 2 (estéreo)

Formato de decodificación MP3

..... MPEG-1 & 2 Audio Layer 3

Formato de decodificación WMA

..... Ver. 7, 7.1, 8, 9, 10, 11 (audio
2 canales)
(Windows Media Player)

Formato de decodificación AAC

..... MPEG-4 AAC (sólo codifica-
do con iTunes) (.m4a)
(Ver. 7.7 y anteriores)

Formato de señal WAV PCM lineal & MS ADPCM
(No comprimido)

USB

Especificación de la norma USB

..... USB 2.0 velocidad máxima

Corriente máxima suministrada

..... 500 mA

Capacidad mínima de memoria

..... 256 MB

Clase USB MCS (Clase de almacena-
miento masivo)

Sistema de archivos FAT16, FAT32

Formato de decodificación MP3

..... MPEG-1 & 2 Audio Layer 3

Formato de decodificación WMA

..... Ver. 7, 7.1, 8, 9, 10, 11 (audio
2 canales)
(Windows Media Player)

Formato de decodificación AAC

..... MPEG-4 AAC (sólo codifica-
do con iTunes) (.m4a)
(Ver. 7.7 y anteriores)

Formato de señal WAV PCM lineal & MS ADPCM
(No comprimido)

Sintonizador de FM

Gama de frecuencias 87,5 MHz a 108,0 MHz

Sensibilidad utilizable 9 dBf (0,8 μ V/75 Ω mono,
Señal/ruido: 30 dB)

Relación de señal a ruido 72 dB (red IEC-A)

Sintonizador de AM

Gama de frecuencias 531 kHz a 1 602 kHz (9 kHz)
530 kHz a 1 640 kHz (10 kHz)

Sensibilidad utilizable 25 μ V (Señal/ruido: 20 dB)

Relación de señal a ruido 62 dB (red IEC-A)



Nota

Las especificaciones y el diseño están sujetos a modificaciones sin previo aviso a fin de incorporar mejoras.

Visit us on the World Wide Web at

<http://pioneer.jp/group/index-e.html>

<Middle East & Africa>

Pioneer Gulf.FZE

<http://www.pioneer-uae.com>

<Oceania>

Pioneer Electronics Australia. Pty.Ltd

<http://www.pioneeraus.com.au>

<Asia>

Pioneer Electronics Asiacentre.Pte

<http://www.pioneer.com.sg>

Pioneer (HK) Ltd.

<http://www.pioneerhongkong.com.hk>

Pioneer High Fidelity Taiwan Co., Ltd.

<http://www.pioneer-twn.com.tw>

<Latin>

Pioneer International Latin America S.A.

<http://www.pioneer-latin.com>

PIONEER CORPORATION

4-1, MEGURO 1-CHOME, MEGURO-KU
TOKYO 153-8654, JAPAN

PIONEER ELECTRONICS (USA) INC.

P.O. Box 1540, Long Beach, California 90801-1540, U.S.A.
TEL: (800) 421-1404

PIONEER EUROPE NV

Haven 1087, Keetberglaan 1, B-9120 Melsele, Belgium/Belgique
TEL: (0) 3/570.05.11

PIONEER ELECTRONICS ASIACENTRE PTE. LTD.

253 Alexandra Road, #04-01, Singapore 159936
TEL: 65-6472-7555

PIONEER ELECTRONICS AUSTRALIA PTY. LTD.

178-184 Boundary Road, Braeside, Victoria 3195, Australia
TEL: (03) 9586-6300

PIONEER ELECTRONICS OF CANADA, INC.

300 Allstate Parkway, Markham, Ontario L3R 0P2, Canada
TEL: 1-877-283-5901
TEL: 905-479-4411

PIONEER ELECTRONICS DE MEXICO, S.A. de C.V.

Bvd.Manuel Avila Camacho 138 10 piso
Col.Lomas de Chapultepec, Mexico, D.F. 11000
TEL: 55-9178-4270

先鋒股份有限公司

總公司：台北市中山北路二段44號13樓
電話：(02) 2521-3588

先鋒電子（香港）有限公司

香港九龍尖沙嘴海港城世界商業中心
9樓901-6室
電話：(0852) 2848-6488

Publicado por Pioneer Corporation.
Copyright © 2009 por Pioneer
Corporation. Todos los derechos
reservados.

Impreso en Japón

<CRB3074-A> ES

<KSNZF> <09D00000>