

Operation Manual

High power CD/MP3/WMA player with FM/AM tuner

DEH-2770MP

English

Español

Português (B)

SUPER  **TUNER III** 

Thank you for buying this Pioneer product.

Please read through these operating instructions so you will know how to operate your model properly. *After you have finished reading the instructions, keep this manual in a safe place for future reference.*

01 Before You Start

- About this unit **3**
- Features **3**
- About WMA **3**
- Protecting your unit from theft **4**
 - Removing the front panel **4**
 - Attaching the front panel **4**

02 What's What

- Head unit **5**

03 Power ON/OFF

- Turning the unit on and selecting a source **6**
- Turning the unit off **6**

04 Tuner

- Listening to the radio **7**
- Storing and recalling broadcast frequencies **7**
- Tuning in strong signals **7**
- Storing the strongest broadcast frequencies **8**

05 Built-in CD Player

- Playing a CD **9**
- Repeating play **9**
- Playing tracks in a random order **9**
- Scanning tracks of a CD **9**
- Pausing CD playback **10**
- Selecting the search method **10**
- Searching every 10 tracks in the current disc **10**
- Using compression and BMX **10**
- Using CD TEXT functions **11**

06 MP3/WMA/WAV Player

- Playing MP3/WMA/WAV **12**
- Repeating play **13**

- Playing tracks in a random order **13**
- Scanning folders and tracks **13**
- Pausing MP3/WMA/WAV playback **13**
- Selecting the search method **13**
- Searching every 10 tracks in the current folder **14**
- Using compression and BMX **14**
- Displaying text information on MP3/WMA disc **14**
- Displaying text information on WAV disc **15**

07 Audio Adjustments

- Introduction of audio adjustments **16**
- Using balance adjustment **16**
- Using the BTB (bass treble booster) **16**
 - Adjusting BTB **16**
- Adjusting loudness **17**
- Adjusting source levels **17**

08 Initial Settings

- Adjusting initial settings **18**
- Setting the clock **18**
 - Turning the clock display on or off **18**
- Setting the FM tuning step **18**

Additional Information

- Understanding built-in CD player error messages **19**
- CD player and care **19**
- CD-R/CD-RW discs **19**
- MP3, WMA and WAV files **20**
 - MP3 additional information **21**
 - WMA additional information **21**
 - WAV additional information **21**
- About folders and MP3/WMA/WAV files **21**
- Terms **23**
- Specifications **25**

Before You Start

About this unit

The tuner frequencies on this unit are allocated for use in Central or South America. Use in other areas may result in poor reception.

CAUTION:
USE OF CONTROL OR ADJUSTMENT OR PERFORMANCE OF PROCEDURES OTHER THAN THOSE SPECIFIED HEREIN MAY RESULT IN HAZARDOUS RADIATION EXPOSURE.

CAUTION:
THE USE OF OPTICAL INSTRUMENTS WITH THIS PRODUCT WILL INCREASE EYE HAZARD.

CAUTION

- Do not allow this unit to come into contact with liquids. Electrical shock could result. Also, this unit damage, smoke, and overheat could result from contact with liquids.
- Keep this manual handy as a reference for operating procedures and precautions.
- Always keep the volume low enough so that you can hear sounds from outside the vehicle.
- Protect this unit from moisture.
- If the battery is disconnected or discharged, the preset memory will be erased and must be reprogrammed.
- If this unit does not operate properly, contact your dealer or nearest authorized Pioneer Service Station. 

Features

CD playback

Music CD/CD-R/CD-RW playback is possible.

MP3 file playback

You can play back MP3 files recorded on CD-ROM/CD-R/CD-RW (ISO9660 Level 1/Level 2 standard recordings).

- Supply of this product only conveys a license for private, non-commercial use and does not convey a license nor imply any right to use this product in any commercial (i.e. revenue-generating) real time broadcasting (terrestrial, satellite, cable and/or any other media), broadcasting/streaming via internet, intranets and/or other networks or in other electronic content distribution systems, such as pay-audio or audio-on-demand applications. An independent license for such use is required. For details, please visit <http://www.mp3licensing.com>.

WMA file playback

You can play back WMA files recorded on CD-ROM/CD-R/CD-RW (ISO9660 Level 1/Level 2 standard recordings).

WAV file playback

You can play back WAV files recorded on CD-ROM/CD-R/CD-RW (Linear PCM (LPCM)/MS ADPCM recordings). 

About WMA



The Windows Media™ logo printed on the box indicates that this unit can play back WMA data.

WMA is short for Windows Media Audio and refers to an audio compression technology that is developed by Microsoft Corporation. WMA data can be encoded by using Windows Media Player version 7 or later.

Microsoft, Windows Media, and the Windows logo are trademarks, or registered trademarks of Microsoft Corporation in the United States and/or other countries.



Notes

- With some applications used to encode WMA files, this unit may not operate correctly.
- With some applications used to encode WMA files, album names and other text information may not be correctly displayed.

Protecting your unit from theft

The front panel can be detached from the head unit and stored in the protective case provided to discourage theft.



Important

- Never use force or grip the display and the buttons too tightly when removing or attaching.
- Avoid subjecting the front panel to excessive shocks.
- Keep the front panel out of direct sunlight and high temperatures.

Removing the front panel

1 Press DETACH to release the front panel.

Press **DETACH** and the right side of the panel is released from the head unit.

2 Grab the front panel and remove.

Grab the right side of the front panel and pull away to the left. The front panel will be detached from the head unit.

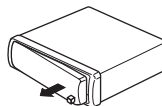

3 Put the front panel into the protective case provided for safe keeping.

Attaching the front panel

1 Place the front panel flat against the head unit.

2 Press the front panel into the face of the head unit until it is firmly seated.

What's What

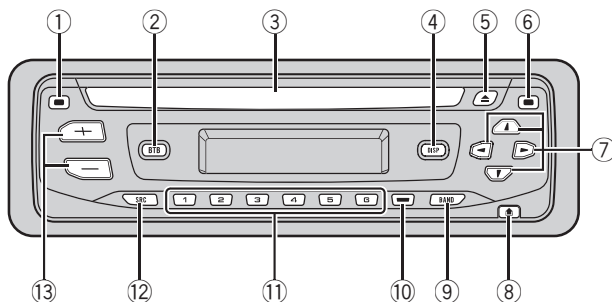

Head unit

- ① **CLOCK button**
Press to change to the clock display.
- ② **BTB button**
Press to select various BTB (bass treble booster) setting.
Press and hold to turn loudness on or off.
- ③ **Disc loading slot**
Insert a disc to play.
- ④ **DISPLAY button**
Press to select different displays.
- ⑤ **EJECT button**
Press to eject a CD from your built-in CD player.
- ⑥ **AUDIO button**
Press to select various sound quality controls.
- ⑦ **▲/▼/◀/▶ buttons**
Press to do manual seek tuning, fast forward, reverse and track search controls. Also used for controlling functions.
- ⑧ **DETACH button**
Press to remove the front panel from the head unit.
- ⑨ **BAND button**
Press to select among three FM bands and one AM band and to cancel the control mode of functions.
- ⑩ **LOCAL/BSM button**
Press to turn local function on or off.
Press and hold to turn BSM function on or off.
- ⑪ **1–6 buttons**
Press for preset tuning.
- ⑫ **SOURCE button**
This unit is turned on by selecting a source.
Press to cycle through all the available sources.
- ⑬ **VOLUME (+/-) buttons**
Press to increase or decrease the volume. ▣

Turning the unit on and selecting a source

You can select a source you want to listen to. To switch to the built-in CD player, load a disc in the unit (refer to page 9).

- **Press SOURCE to select a source.**

Press **SOURCE** repeatedly to switch between the following sources:

Built-in CD player—Tuner

When you select a source the unit is turned on.



Notes

- When no disc has been set in the unit, the source will not switch to the built-in CD player.
- When this unit's blue/white lead is connected to the vehicle's auto-antenna relay control terminal, the vehicle's antenna extends when this unit's source is turned on. To retract the antenna, turn the source off.

Turning the unit off

- **Press SOURCE and hold until the unit turns off.**

Tuner

Listening to the radio

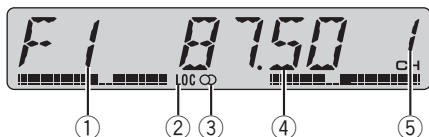

- ① **Band indicator**
Shows which band the radio is tuned to, AM or FM.
- ② **LOC indicator**
Shows when local seek tuning is on.
- ③ **Stereo (CD) indicator**
Shows that the frequency selected is being broadcast in stereo.
- ④ **Frequency indicator**
Shows to which frequency the tuner is tuned.
- ⑤ **Preset number indicator**
Shows which preset has been selected.

1 Press SOURCE to select the tuner.

2 Use VOLUME to adjust the sound level.

3 Press BAND to select a band.

Press **BAND** until the desired band is displayed, **F1, F2, F3** for FM or **AM**.

4 To perform manual tuning, briefly press ◀ or ▶.

5 To perform seek tuning, press and hold ◀ or ▶ for about one second and release.

The tuner will scan the frequencies until a broadcast strong enough for good reception is found.

- You can cancel seek tuning by briefly pressing either ◀ or ▶.

- If you press and hold ◀ or ▶ you can skip stations. Seek tuning starts as soon as you release the button. ◻

Storing and recalling broadcast frequencies

If you press any of the preset tuning buttons **1–6** you can easily store up to six broadcast frequencies for later recall with the touch of a button.

- **When you find a frequency that you want to store in memory press one of preset tuning buttons 1–6 and hold until the preset number stops flashing.**

The number you have pressed will flash in the preset number indicator and then remain lit. The selected radio station frequency has been stored in memory.

The next time you press the same preset tuning button the radio station frequency is recalled from memory.



Notes

- Up to 18 FM stations, six for each of the three FM bands, and six AM stations can be stored in memory.
- You can also use ▲ and ▼ to recall radio station frequencies assigned to preset tuning buttons **1–6**. ◻

Tuning in strong signals

Local seek tuning lets you tune in only those radio stations with sufficiently strong signals for good reception.

- Press **LOCAL/BSM** repeatedly to turn local seek tuning on or off.

When local seek tuning is on, **LOC** appears in the display. 

Storing the strongest broadcast frequencies

BSM (best stations memory) lets you automatically store the six strongest broadcast frequencies under preset tuning buttons **1–6** and once stored there you can tune in to those frequencies with the touch of a button.

- Storing broadcast frequencies with BSM may replace broadcast frequencies you have saved using buttons **1–6**.

- Press **LOCAL/BSM** and hold until the **BSM** turns on.

BSM begins to flash. While **BSM** is flashing the six strongest broadcast frequencies will be stored under preset tuning buttons **1–6** in the order of their signal strength. When finished, **BSM** stops flashing.

- To cancel the storage process, press **LOCAL/BSM**. 

Built-in CD Player

Playing a CD



① Track number indicator

Shows the track currently playing.

② Play time indicator

Shows the elapsed playing time of the current track.

1 Insert a CD into the CD loading slot.

Playback will automatically start.

- **Be sure to turn up the label side of a disc.**
- After a CD has been inserted, press **SOURCE** to select the built-in CD player.
- You can eject a CD by pressing **EJECT**.

2 Use **VOLUME** to adjust the sound level.

3 To perform fast forward or reverse, press and hold ◀ or ▶.

- If you select **ROUGH**, pressing and holding ◀ or ▶ enables you to search every 10 tracks in the current disc. (Refer to *Selecting the search method* on the next page.)

4 To skip back or forward to another track, press ◀ or ▶.

Pressing ▶ skips to the start of the next track. Pressing ◀ once skips to the start of the current track. Pressing again will skip to the previous track.



Notes

- The built-in CD player plays one, standard, 12-cm or 8-cm (single) CD at a time. Do not use an adapter when playing 8-cm CDs.

- Do not insert anything other than a CD into the CD loading slot.
- If an error message such as **ERROR-11** is displayed, refer to *Understanding built-in CD player error messages* on page 19. □

Repeating play

Repeat play lets you hear the same track over again.

● Press 5 repeatedly to turn repeat play on or off.

When repeat play is on, **RPT** appears in the display.

- If you perform track search or fast forward/reverse, repeat play is automatically cancelled. □

Playing tracks in a random order

Random play lets you play back tracks on the CD in a random order.

● Press 4 repeatedly to turn random play on or off.

When random play is on, **RDM** appears in the display. □

Scanning tracks of a CD

Scan play lets you hear the first 10 seconds of each track on the CD.

1 Press 3 to turn scan play on.

SCAN appears in the display. The first 10 seconds of each track is played.

Built-in CD Player

2 When you find the desired track press 3 to turn scan play off.

- After scanning of a CD is finished, normal playback of the tracks will begin again.

Pausing CD playback

Pause lets you temporarily stop playback of the CD.

● Press 6 repeatedly to turn pause on or off.

When pause is on, **PAUSE** appears in the display.

Selecting the search method

You can switch the search method between fast forward/reverse and searching every 10 tracks.

● Press 2 to select the search method.

Press **2** until the desired search method appears in the display.

- **FF/REV** – Fast forward and reverse
- **ROUGH** – Searching every 10 tracks

Searching every 10 tracks in the current disc

If a disc contains over 10 tracks, you can search every 10 tracks. When a disc contains a lot of tracks, you can roughly search for the track you want to play.

1 Select the search method ROUGH.

Refer to *Selecting the search method* on this page.

2 Press and hold ◀ or ▶ to search every 10 tracks on a disc.

- If a disc contains less than 10 tracks, pressing and holding ▶ recalls the last track of the disc. Also, if the remaining number of tracks after searching every 10 tracks is less than 10, pressing and holding ▶ recalls the last track of the disc.
- If a disc contains less than 10 tracks, pressing and holding ◀ recalls the first track of the disc. Also, if the remaining number of tracks after searching every 10 tracks is less than 10, pressing and holding ◀ recalls the first track of the disc.

Using compression and BMX

Using the COMP (compression) and BMX functions let you adjust the sound playback quality of this player. Each of the functions have a two-step adjustment. The COMP function balances the output of louder and softer sounds at higher volumes. BMX controls sound reverberations to give playback a fuller sound. Listen to each of the effects as you select through them and use the one that best enhances the playback of the track or CD that you are listening to.

● Press 1 to select your favorite setting.

Press **1** repeatedly to switch between the following settings:

**COMP OFF—COMP 1—COMP 2—
COMP OFF—BMX 1—BMX 2**

Built-in CD Player

Using CD TEXT functions

Some discs have certain information encoded on the disc during manufacture. These discs may contain such information as the CD title, track title, artist's name and playback time and are called CD TEXT discs. Only these specially encoded CD TEXT discs support the functions listed below.

- **Press DISPLAY.**

Press **DISPLAY** repeatedly to switch between the following settings:

Play time—**DISC TTL** (disc title)—**ART NAME** (disc artist name)—**TRK TTL** (track title)
—**ART NAME** (track artist name)

- If specific information has not been recorded on a CD TEXT disc, **NO XXXX** will be displayed (e.g., **NO T-TTL**).



Note

You can scroll to the left the title by pressing and holding **DISPLAY**. □

Playing MP3/WMA/WAV

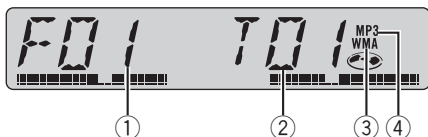

① Folder number indicator

Shows the number of folder currently playing.

② Track number indicator

Shows the track (file) currently playing.

③ WMA indicator

Shows when the WMA file is playing.

④ MP3 indicator

Shows when the MP3 file is playing.

1 Insert a CD-ROM into the CD loading slot.

Playback will automatically start.

- **Be sure to turn up the label side of a disc.**
- After a CD-ROM has been inserted, press **SOURCE** to select the built-in CD player.
- You can eject a CD-ROM by pressing **EJECT**.

2 Use VOLUME to adjust the sound level.

3 Press ▲ or ▼ to select a folder.

- You cannot select a folder that does not have an MP3/WMA/WAV file recorded in it.
- To return to folder 01 (ROOT), press and hold **BAND**. However, if folder 01 (ROOT) contains no files, playback commences with folder 02.

4 To perform fast forward or reverse, press and hold ◀ or ▶.

- This is fast forward and reverse operation only for the file being played. This operation is canceled when the previous or next file is reached.
- If you select **ROUGH**, pressing and holding ◀ or ▶ enables you to search every 10 tracks in the

current folder. (Refer to *Selecting the search method* on the next page.)

5 To skip back or forward to another track, press ◀ or ▶.

Pressing ▶ skips to the start of the next track. Pressing ◀ once skips to the start of the current track. Pressing again will skip to the previous track.



Notes

- When playing discs with MP3/WMA/WAV files and audio data (CD-DA) such as CD-EXTRA and MIXED-MODE CDs, both types can be played only by switching mode between MP3/WMA/WAV and CD-DA with **BAND**.
- If you have switched between playback of MP3/WMA/WAV files and audio data (CD-DA), playback starts at the first track on the disc.
- The built-in CD player can play back an MP3/WMA/WAV file recorded on CD-ROM. (Refer to page 20 for files that can be played back.)
- Do not insert anything other than a CD into the CD loading slot.
- There is sometimes a delay between starting up CD playback and the sound being issued. When being read in, **FRMTREAD** is displayed.
- Playback is carried out in order of file number. Folders are skipped if they contain no files. (If folder 01 (ROOT) contains no files, playback commences with folder 02.)
- When playing back files recorded as VBR (variable bit rate) files, the play time will not be correctly displayed if fast forward or reverse operations are used.
- If the inserted disc contains no files that can be played back, **NO AUDIO** is displayed.
- If the inserted disc contains WMA files that are protected by digital rights management (DRM), **SKIPPED** is displayed while the protected file is skipped.
- If all the files on the inserted disc are secured by DRM, **PROTECT** is displayed.
- There is no sound on fast forward or reverse.

MP3/WMA/WAV Player

- If an error message such as **ERROR-11** is displayed, refer to *Understanding built-in CD player error messages* on page 19. 

Repeating play

For MP3/WMA/WAV playback, there are three repeat play ranges: **FRPT** (folder repeat), **RPT** (one-track repeat) and disc repeat.

● Press 5 to select the repeat range.

Press **5** until the desired repeat range appears in the display.

- **RPT** – Repeat just the current track
- **FRPT** – Repeat the current folder
- Track number (e.g., **T04**) – Repeat all tracks

Notes

- If you select another folder during repeat play, the repeat play range changes to disc repeat.
- If you perform track search or fast forward/reverse during **RPT**, the repeat play range changes to **FRPT**.
- When **FRPT** is selected, it is not possible to play back a subfolder of that folder. 

Playing tracks in a random order

Random play lets you play back tracks in a random order within the repeat range, **FRPT** (folder repeat) and disc repeat.

1 Select the repeat range.

Refer to *Repeating play* on this page.

2 Press 4 repeatedly to turn random play on or off.

When random play is on, **RDM** appears in the display.

- If you turn random play on during **FRPT**, **FRDM** appears in the display. 

Scanning folders and tracks

While you are using **FRPT** (folder repeat), the beginning of each track in the selected folder plays for about 10 seconds. When you are using disc repeat, the beginning of the first track of each folder is played for about 10 seconds.

1 Select the repeat range.

Refer to *Repeating play* on this page.

2 Press 3 to turn scan play on.

SCAN appears in the display. The first 10 seconds of each track of the current folder (or the first track of each folder) is played.

- If you turn scan play on during **FRPT**, **FSCN** appears in the display.

3 When you find the desired track (or folder) press 3 to turn scan play off.

- After track or folder scanning is finished, normal playback of the tracks will begin again. 

Pausing MP3/WMA/WAV playback

Pause lets you temporarily stop playback of the MP3/WMA/WAV.

● Press 6 repeatedly to turn pause on or off.

When pause is on, **PAUSE** appears in the display.

- You can also turn pause on or off by pressing **PAUSE**. 

Selecting the search method

You can switch the search method between fast forward/reverse and searching every 10 tracks.

- **Press 2 to select the search method.**

Press **2** until the desired search method appears in the display.

- **FF/REV** – Fast forward and reverse
- **ROUGH** – Searching every 10 tracks

Searching every 10 tracks in the current folder

If the current folder contains over 10 tracks, you can search every 10 tracks. When one folder contains a lot of tracks, you can roughly search for the track you want to play.

1 Select the search method **ROUGH**.

Refer to *Selecting the search method* on the previous page.

2 Press and hold ◀ or ▶ to search every 10 tracks in the current folder.

- If the current folder contains less than 10 tracks, pressing and holding ▶ recalls the last track of the folder. Also, if the remaining number of tracks after searching every 10 tracks is less than 10, pressing and holding ▶ recalls the last track of the folder.
- If the current folder contains less than 10 tracks, pressing and holding ◀ recalls the first track of the folder. Also, if the remaining number of tracks after searching every 10 tracks is less than 10, pressing and holding ◀ recalls the first track of the folder.

Using compression and **BMX**

Using the **COMP** (compression) and **BMX** functions let you adjust the sound playback quality of this player. Each of the functions have a two-step adjustment. The **COMP** function balances the output of louder and softer sounds at higher volumes. **BMX** controls sound reverberations to give playback a fuller

sound. Listen to each of the effects as you select through them and use the one that best enhances the playback of the track or CD that you are listening to.

- **Press 1 to select your favorite setting.**

Press **1** repeatedly to switch between the following settings:

**COMP OFF—COMP 1—COMP 2—
COMP OFF—BMX 1—BMX 2**

Displaying text information on MP3/WMA disc

Text information recorded on a MP3/WMA disc can be displayed.

- **Press DISPLAY.**

Press **DISPLAY** repeatedly to switch between the following settings:

- Folder and track numbers—Track number and play time—**FOLDER** (folder name)—**FILE** (file name)—**TRK TTL** (track title)—**ART NAME** (artist name)—**ALBM TTL** (album title)—**COMMENT** (comment)—Bit rate
- When playing back MP3 files recorded as **VBR** (variable bit rate) files, the bit rate value is not displayed even after switching to bit rate. (**VBR** will be displayed.)
 - When playing back WMA files recorded as **VBR** (variable bit rate) files, the average bit rate value is displayed.
 - If specific information has not been recorded on an MP3/WMA disc, **NO XXXX** will be displayed (e.g., **NO NAME**).
 - With some applications used to encode WMA files, album names and other text information may not be correctly displayed.



Note

You can scroll to the left the text information by pressing and holding **DISPLAY**.

Displaying text information on WAV disc

You can display text information recorded on a WAV disc.

- **Press DISPLAY.**

Press **DISPLAY** repeatedly to switch between the following settings:

Folder and track numbers—Track number and play time—**FOLDER** (folder name)—**FILE** (file name)—Sampling frequency

- You can only play back WAV files in the frequencies 16, 22.05, 24, 32, 44.1 and 48 kHz (LPCM), or 22.05 and 44.1 kHz (MS ADPCM). The sampling frequency shown in the display may be rounded.



Note

You can scroll to the left the text information by pressing and holding **DISPLAY**. 

Introduction of audio adjustments

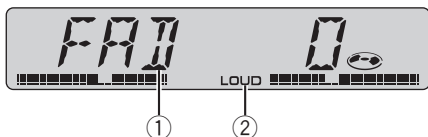

① Audio display

Shows the audio adjustments status.

② LOUD indicator

Appears in the display when loudness is turned on.

● Press **AUDIO** to display the audio function names.

Press **AUDIO** repeatedly to switch between the following audio functions:

FAD (balance adjustment)—**BASS** (bass adjustment)—**TREBLE** (treble adjustment)—**LOUD** (loudness)—**SLA** (source level adjustment)

- When selecting the FM tuner as the source, you cannot switch to **SLA**.
- If you do not operate the audio function within about 30 seconds, the display is automatically returned to the source display.
- To return to the display of each source, press **BAND**.

Using balance adjustment

You can select a fader/balance setting that provides an ideal listening environment in all occupied seats.

1 Press **AUDIO** to select **FAD**.

- If the balance setting has been previously adjusted, **BAL** will be displayed.

2 Press **▲** or **▼** to adjust front/rear speaker balance.

FAD F15 – **FAD R15** is displayed as the front/rear speaker balance moves from front to rear.

- **FAD 0** is the proper setting when only two speakers are used.

3 Press **◀** or **▶** to adjust left/right speaker balance.

BAL L9 – **BAL R9** is displayed as the left/right speaker balance moves from left to right.

Using the BTB (bass treble booster)

There are five stored BTB settings such as **DYNAMIC**, **POWER**, **MAX**, **CUSTOM** and **FLAT** that can easily recall at any time.

- **CUSTOM** is an adjusted BTB setting that you create.
- When **FLAT** is selected no supplement or correction is made to the sound. This is useful to check effect of the BTB settings by switching alternatively between **FLAT** and set BTB setting.

● Press **BTB** to select the desired BTB setting.

Press **BTB** repeatedly to switch between the following BTB setting:

POWER—**MAX**—**CUSTOM**—**FLAT**—**DYNAMIC**

Adjusting BTB

You can adjust the currently selected BTB setting as desired. Adjusted BTB settings are memorized in **CUSTOM**.

Adjusting bass

You can adjust the bass level.

Audio Adjustments

- 1 Press **AUDIO** to select **BASS**.
- 2 Press **▲** or **▼** to adjust the bass level.
+6 – –6 is displayed as the level is increased or decreased.

Adjusting treble

You can adjust the treble level.

- 1 Press **AUDIO** to select **TREBLE**.
- 2 Press **▲** or **▼** to adjust the treble level.
+6 – –6 is displayed as the level is increased or decreased.

Adjusting loudness

Loudness compensates for deficiencies in the low- and high-sound ranges at low volume.

- 1 Press **AUDIO** to select **LOUD**.
- 2 Press **▲** to turn loudness on.
LOUD indicator is displayed.
 - To turn loudness off, press **▼**.
 - You can also turn loudness on or off by pressing and holding **BTB**.
- 3 Press **◀** or **▶** to select a desired level.
LOW (low)—**HI** (high)

Adjusting source levels

SLA (source level adjustment) lets you adjust the volume level of each source to prevent radical changes in volume when switching between sources.

- Settings are based on the FM tuner volume level, which remains unchanged.
- The AM tuner volume level can also be adjusted with source level adjustments.

- 1 Compare the FM tuner volume level with the level of the source you wish to adjust.

- 2 Press **AUDIO** to select **SLA**.

- 3 Press **▲** or **▼** to adjust the source volume.
SLA +4 – **SLA –4** is displayed as the source volume is increased or decreased.

Adjusting initial settings

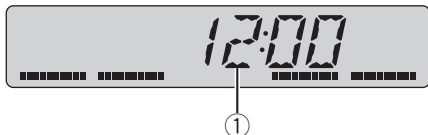

Initial settings lets you perform initial setup of different settings for this unit.

① Function display

Shows the function status.

1 Press SOURCE and hold until the unit turns off.

2 Press AUDIO and hold until clock appears in the display.

Press **AUDIO** repeatedly to switch between the following settings:

Clock—**FM** (FM tuning step)

Use the following instructions to operate each particular setting.

- To cancel initial settings, press **BAND**.
- You can also cancel initial settings by holding down **AUDIO** until the unit turns off.

Setting the clock

Use these instructions to set the clock.

1 Press AUDIO to select clock.

2 Press ◀ or ▶ to select the segment of the clock display you wish to set.

Pressing ◀ or ▶ will select one segment of the clock display:

Hour—Minute

As you select segments of the clock display the segment selected will blink.



3 Press ▲ or ▼ to set the clock.

Pressing ▲ will increase the selected hour or minute. Pressing ▼ will decrease the selected hour or minute.

Turning the clock display on or off

You can turn the clock display on or off.

● **Press CLOCK to turn the clock display on or off.**

Each press of **CLOCK** turns the clock display on or off.

- The clock display disappears temporarily when you perform other operations, but the clock display appears again after 25 seconds.

Setting the FM tuning step

The FM tuning step employed by seek tuning can be switched between 100 kHz, the preset step, and 50 kHz.

- If seek tuning is performed in 50 kHz steps, stations may be tuned in imprecisely. Tune in the stations with manual tuning or use seek tuning again.

1 Press AUDIO to select FM.

2 Press ◀ or ▶ to select the FM tuning step.

Press ◀ to select **50** (50 kHz). Press ▶ to select **100** (100 kHz).

Additional Information

Understanding built-in CD player error messages

When you contact your dealer or your nearest Pioneer Service Center, be sure to record the error message.

Message	Cause	Action
ERROR-11, 12, 17, 30	Dirty disc	Clean disc.
ERROR-11, 12, 17, 30	Scratched disc	Replace disc.
ERROR-10, 11, 12, 17, 30, A0	Electrical or mechanical	Turn the ignition ON and OFF, or switch to a different source, then back to the CD player.
ERROR-22, 23	The CD format cannot be played back	Replace disc.
ERROR-44	All tracks are skip tracks	Replace disc.



CD player and care

- Use only CDs that have either of the two Compact Disc Digital Audio marks as shown below.



- Use only normal, round CDs. If you insert irregular, non-round, shaped CDs they may jam in the CD player or not play properly.



- Check all CDs for cracks, scratches or warping before playing. CDs that have

cracks, scratches or are warped may not play properly. Do not use such discs.

- Avoid touching the recorded (non-printed) surface when handling the disc.
- Store discs in their cases when not in use.
- Keep discs out of direct sunlight and do not expose the discs to high temperatures.
- Do not attach labels, write on or apply chemicals to the surface of the discs.
- To clean a CD, wipe the disc with a soft cloth outward from the center.



- If the heater is used in cold weather, moisture may form on components inside the CD player. Condensation may cause the CD player to malfunction. If you think that condensation is a problem turn off the CD player for an hour or so to allow it to dry out and wipe any damp discs with a soft cloth to remove the moisture.
- Road shocks may interrupt CD playback. ■

CD-R/CD-RW discs

- When CD-R/CD-RW discs are used, playback is possible only for discs which have been finalized.
- It may not be possible to play back CD-R/CD-RW discs recorded on a music CD recorder or a personal computer because of disc characteristics, scratches or dirt on the disc, or dirt, condensation, etc., on the lens of this unit.

Additional Information

- Playback of discs recorded on a personal computer may not be possible, depending on the application settings and the environment. Please record with the correct format. (For details, contact the manufacturer of the application.)
- Playback of CD-R/CD-RW discs may become impossible in case of direct exposure to sunlight, high temperatures, or the storage conditions in the vehicle.
- Titles and other text information recorded on a CD-R/CD-RW disc may not be displayed by this unit (in the case of audio data (CD-DA)).
- This unit conforms to the track skip function of the CD-R/CD-RW disc. The tracks containing the track skip information are skipped automatically (in case of audio data (CD-DA)).
- If you insert a CD-RW disc into this unit, time to playback will be longer than when you insert a conventional CD or CD-R disc.
- Read the precautions with CD-R/CD-RW discs before using them. ▣
- This unit allows playback of MP3/WMA/WAV files on CD-ROM, CD-R and CD-RW discs. Disc recordings compatible with level 1 and level 2 of ISO9660 and with the Romeo and Joliet file system can be played back.
- It is possible to play back multi-session compatible recorded discs.
- MP3/WMA/WAV files are not compatible with packet write data transfer.
- The maximum number of characters which can be displayed for a file name, including the extension (.mp3, .wma or .wav), is 64, from the first character.
- The maximum number of characters which can be displayed for a folder name is 64.
- In case of files recorded according to the Romeo file system, only the first 64 characters can be displayed.
- When playing discs with MP3/WMA/WAV files and audio data (CD-DA) such as CD-EXTRA and MIXED-MODE CDs, both types can be played only by switching mode between MP3/WMA/WAV and CD-DA.
- The folder selection sequence for playback and other operations becomes the writing sequence used by the writing software. For this reason, the expected sequence at the time of playback may not coincide with the actual playback sequence. However, there also is some writing software which permits setting of the playback order.
- Some audio CDs contain tracks that merge into one another without a pause. When these discs are converted to MP3/WMA/WAV files and burned to a CD-R/CD-RW/CD-ROM, the files will be played back on this player with a short pause between each one, regardless of the length of the pause between tracks on the original audio CD.

MP3, WMA and WAV files

- MP3 is short for MPEG Audio Layer 3 and refers to an audio compression technology standard.
- WMA is short for Windows Media™ Audio and refers to an audio compression technology that is developed by Microsoft Corporation. WMA data can be encoded by using Windows Media Player version 7 or later.
- WAV is short for waveform. It is a standard audio file format for Windows®.
- With some applications used to encode WMA files, this unit may not operate correctly.
- With some applications used to encode WMA files, album names and other text information may not be correctly displayed.

Additional Information



Important

- When naming an MP3/WMA/WAV file, add the corresponding filename extension (.mp3, .wma or .wav).
- This unit plays back files with the filename extension (.mp3, .wma or .wav) as an MP3/WMA/WAV file. To prevent noise and malfunctions, do not use these extensions for files other than MP3/WMA/WAV files.

MP3 additional information

- Files are compatible with the ID3 Tag Ver. 1.0, 1.1, 2.2, 2.3 and 2.4 formats for display of album (disc title), track (track title), artist (track artist) and comments. Ver. 2.x of ID3 Tag is given priority when both Ver. 1.x and Ver. 2.x exist.
- The emphasis function is valid only when MP3 files of 32, 44.1 and 48 kHz frequencies are played back. (16, 22.05, 24, 32, 44.1, 48 kHz sampling frequencies can be played back.)
- There is no m3u playlist compatibility.
- There is no compatibility with the MP3i (MP3 interactive) or mp3 PRO formats.
- The sound quality of MP3 files generally becomes better with an increased bit rate. This unit can play recordings with bit rates from 8 kbps to 320 kbps, but in order to be able to enjoy sound of a certain quality, we recommend using only discs recorded with a bit rate of at least 128 kbps.

WMA additional information

- This unit plays back WMA files encoded by Windows Media Player version 7, 7.1, 8 and 9.
- You can only play back WMA files in the frequencies 32, 44.1 and 48 kHz.
- The sound quality of WMA files generally becomes better with an increased bit rate. This unit can play recordings with bit rates

from 48 kbps to 320 kbps (CBR) or from 48 kbps to 384 kbps (VBR), but in order to be able to enjoy sound of a certain quality, we recommend using discs recorded with a higher bit rate.

- This unit doesn't support the following formats.
 - Windows Media Audio 9 Professional (5.1ch)
 - Windows Media Audio 9 Lossless
 - Windows Media Audio 9 Voice

WAV additional information

- This unit plays back WAV files encoded in Linear PCM (LPCM) format or MS ADPCM format.
- You can only play back WAV files in the frequencies 16, 22.05, 24, 32, 44.1 and 48 kHz (LPCM), or 22.05 and 44.1 kHz (MS ADPCM). The sampling frequency shown in the display may be rounded.
- The sound quality of WAV files generally becomes better with a larger number of quantization bits. This unit can play recordings with 8 and 16 (LPCM) or 4 (MS ADPCM) quantization bits, but in order to be able to enjoy sound of a certain quality, we recommend using discs recorded with the larger number of quantization bits. 

About folders and MP3/WMA/WAV files

- An outline of a CD-ROM with MP3/WMA/WAV files on it is shown below. Subfolders are shown as folders in the folder currently selected.

Additional Information

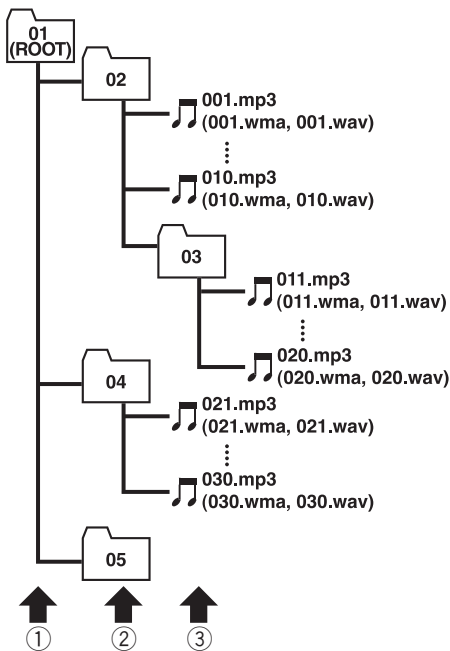

① **First level**

② **Second level**

③ **Third level**

Notes

- This unit assigns folder numbers. The user can not assign folder numbers.
- It is not possible to check folders that do not include MP3/WMA/WAV files. (These folders will be skipped without displaying the folder number.)
- MP3/WMA/WAV files in up to 8 tiers of folders can be played back. However, there is a delay in the start of playback on discs with numerous tiers. For this reason we recommend creating discs with no more than 2 tiers.
- It is possible to play back up to 99 folders on one disc. ▣

Additional Information

Terms

Bit rate

This expresses data volume per second, or bps units (bits per second). The higher the rate, the more information is available to reproduce the sound. Using the same encoding method (such as MP3), the higher the rate, the better the sound.

ID3 tag

This is a method of embedding track-related information in an MP3 file. This embedded information can include the track title, the artist's name, the album title, the music genre, the year of production, comments and other data. The contents can be freely edited using software with ID3 Tag editing functions. Although the tags are restricted as to the number of characters, the information can be viewed when the track is played back.

ISO9660 format

This is the international standard for the format logic of CD-ROM folders and files. For the ISO9660 format, there are regulations for the following two levels.

Level 1:

The file name is in 8.3 format (the name consists of up to 8 characters, half-byte English capital letters and half-byte numerals and the “_” sign, with a file-extension of three characters.)

Level 2:

The file name can have up to 31 characters (including the separation mark “.” and a file extension). Each folder contains less than 8 hierarchies.

Extended formats

Joliet:

File names can have up to 64 characters.

Romeo:

File names can have up to 128 characters.

Linear PCM (LPCM)/Pulse code modulation

This stands for linear pulse code modulation, which is the signal recording system used for music CDs and DVDs.

m3u

Playlists created using the “WINAMP” software have a playlist file extension (.m3u).

MP3

MP3 is short for MPEG Audio Layer 3. It is an audio compression standard set by a working group (MPEG) of the ISO (International Standards Organization). MP3 is able to compress audio data to about 1/10th the level of a conventional disc.

MS ADPCM

This stands for Microsoft adaptive differential pulse code modulation, which is the signal recording system used for the multimedia software of Microsoft Corporation.

Multi-session

Multi-session is a recording method that allows additional data to be recorded later. When recording data on a CD-ROM, CD-R or CD-RW, etc., all data from beginning to end is treated as a single unit or session. Multi-session is a method of recording more than 2 sessions on one disc.

Number of quantization bits

The number of quantization bits is one factor in the overall sound quality; the higher the “bit-depth”, the better the sound quality. However, increasing the bit-depth also increases the amount of data and therefore storage space required.

Additional Information

Packet write

This is a general term for a method of writing on CD-R, etc., at the time required for a file, just as is done with files on floppy or hard discs.

VBR

VBR is short for variable bit rate. Generally speaking CBR (constant bit rate) is more widely used. But by flexibly adjusting the bit rate according to the needs of audio compression, it is possible to achieve compression-priority sound quality.

WAV

WAV is short for waveform. It is a standard audio file format for Windows®.

WMA

WMA is short for Windows Media™ Audio and refers to an audio compression technology that is developed by Microsoft Corporation. WMA data can be encoded by using Windows Media Player version 7 or later. Microsoft, Windows Media, and the Windows logo are trademarks, or registered trademarks of Microsoft Corporation in the United States and/or other countries. ■

Additional Information

Specifications

General

Rated power source	14.4 V DC
	(allowable voltage range: 12.0 – 14.4 V DC)
Grounding system	Negative type
Max. current consumption	10.0 A
Dimensions (W × H × D):	
DIN	
Chassis	178 × 50 × 157 mm
Nose	188 × 58 × 18 mm
D	
Chassis	178 × 50 × 162 mm
Nose	170 × 48 × 13 mm
Weight	1.3 kg

Audio

Continuous power output is 22 W per channel minimum into 4 ohms, both channels driven 50 to 15,000 Hz with no more than 5% THD.

Maximum power output	50 W × 4
Load impedance	4 Ω (4 – 8 Ω allowable)
Preout max output level/output impedance	2.2 V/1 kΩ

Bass/Treble:

Bass

Frequency	100 Hz
Gain	±12dB

Treble

Frequency	10 kHz
Gain	±12dB

Loudness contour

Low	+7 dB (100 Hz), +4 dB (10 kHz)
High	+10 dB (100 Hz), +6.5 dB (10 kHz) (volume: –30 dB)

CD player

System	Compact disc audio system
Usable discs	Compact disc
Signal format:	
Sampling frequency	44.1 kHz
Number of quantization bits	16; linear
Frequency characteristics ...	5 – 20,000 Hz (±1 dB)
Signal-to-noise ratio	94 dB (1 kHz) (IEC-A network)
Dynamic range	92 dB (1 kHz)

Number of channels	2 (stereo)
MP3 decoding format	MPEG-1 & 2 Audio Layer 3
WMA decoding format	Ver. 7, 7.1, 8, 9 (2ch audio)
WAV signal format	Linear PCM & MS ADPCM

FM tuner

Frequency range	87.5 – 108.0 MHz
Usable sensitivity	8 dBf (0.7 μV/75 Ω mono, S/N: 30 dB)
50 dB quieting sensitivity	10 dBf (0.9 μV/75 Ω mono)
Signal-to-noise ratio	75 dB (IEC-A network)
Distortion	0.3 % (at 65 dBf, 1 kHz, stereo)
	0.1 % (at 65 dBf, 1 kHz, mono)
Frequency response	30 – 15,000 Hz (±3 dB)
Stereo separation	45 dB (at 65 dBf, 1 kHz)

AM tuner

Frequency range	530 – 1,640 kHz (10 kHz)
Usable sensitivity	18 μV (S/N: 20 dB)
Signal-to-noise ratio	65 dB (IEC-A network)



Note

Specifications and the design are subject to possible modifications without notice due to improvements. □

Gracias por haber comprado este producto Pioneer.

Lea con detenimiento estas instrucciones sobre el funcionamiento del aparato, para que pueda darle el mejor uso posible. *Una vez que las haya leído, guarde esta manual en un lugar seguro para consultarlo en el futuro.*

01 Antes de comenzar

- Acerca de esta unidad 27
- Características 27
- Acerca de WMA 27
- Protección del producto contra robo 28
 - Extracción de la carátula 28
 - Colocación de la carátula 28

02 Qué es cada cosa

- Unidad principal 29

03 Encendido y apagado

- Encendido de la unidad y selección de una fuente 30
- Apagado de la unidad 30

04 Sintonizador

- Para escuchar la radio 31
- Almacenamiento y llamada de frecuencias 31
- Sintonización de señales fuertes 32
- Almacenamiento de las frecuencias de radio más fuertes 32

05 Reproductor de CD incorporado

- Reproducción de un CD 33
- Repetición de reproducción 33
- Reproducción de las pistas en un orden aleatorio 33
- Exploración de las pistas de un CD 34
- Pausa de la reproducción de un CD 34
- Selección del método de búsqueda 34
- Búsqueda cada 10 pistas en el disco actual 34
- Uso de la compresión y BMX 35
- Uso de las funciones CD TEXT 35

06 Reproductor de MP3/WMA/WAV

- Reproducción de ficheros MP3/WMA/WAV 36
- Repetición de reproducción 37
- Reproducción de las pistas en un orden aleatorio 37

- Exploración de carpetas y pistas 38
- Pausa de la reproducción de un MP3/WMA/WAV 38
- Selección del método de búsqueda 38
- Búsqueda cada 10 pistas en la carpeta actual 38
- Uso de la compresión y BMX 39
- Visualización de información de texto de un disco MP3/WMA 39
- Visualización de información de texto de un disco WAV 39

07 Ajustes de audio

- Introducción a los ajustes de audio 40
- Uso del ajuste del balance 40
- Uso de la función BTB (intensificación de graves y agudos) 40
 - Ajuste de BTB 41
- Ajuste de la sonoridad 41
- Ajuste de los niveles de la fuente 41

08 Ajustes iniciales

- Configuración de los ajustes iniciales 42
- Ajuste del reloj 42
 - Activación y desactivación de la visualización del reloj 42
- Ajuste del paso de sintonía de FM 42

09 Información adicional

- Comprensión de los mensajes de error del reproductor de CD incorporado 44
- Reproductor de CD y cuidados 44
- Discos CD-R/CD-RW 45
- Ficheros MP3, WMA y WAV 45
 - Información adicional sobre MP3 46
 - Información adicional sobre WMA 46
 - Información adicional sobre WAV 46
- Acerca de las carpetas y los ficheros MP3/WMA/WAV 47
- Glosario 48
- Especificaciones 50

Antes de comenzar

Acerca de esta unidad

Las frecuencias del sintonizador de esta unidad están asignadas para su uso en América Central o América del Sur. El uso en otras áreas puede tener como resultado una mala recepción.



PRECAUCIÓN

- No permita que esta unidad entre en contacto con líquidos, ya que ello puede producir una descarga eléctrica. Además, el contacto con líquidos puede causar daños en la unidad, humo y recalentamiento.
- Conserve este manual a mano para que pueda consultar los procedimientos de operación y las precauciones cuando sea necesario.
- Mantenga siempre el volumen lo suficientemente bajo como para que pueda escuchar los sonidos que provienen del exterior del vehículo.
- Proteja esta unidad de la humedad.
- Si se desconecta o se descarga la batería, la memoria preajustada se borrará y deberá reprogramarla.
- Si esta unidad no funciona correctamente, comuníquese con su concesionario o el servicio técnico oficial de Pioneer más próximo a su domicilio. □

Características

Reproducción de CD

Se pueden reproducir discos compactos de música, CD-R y CD-RW.

Reproducción de ficheros MP3

Se pueden reproducir ficheros MP3 grabados en CD-ROM/CD-R/CD-RW (grabaciones según la norma ISO9660 Nivel 1/Nivel 2).

- La venta de este producto sólo otorga una licencia para su uso privado, no comercial. No otorga ninguna licencia ni concede ningún derecho para utilizar este producto en transmisiones comerciales (es decir, lucrativas) en tiempo real (terrestres, satelitales, por cable y/o por cualquier otro medio), transmisiones/streaming por Internet, intranets y/u otras redes o en otros sistemas de distribución de contenido electrónico, como por ejemplo, aplicaciones de audio pago (pay-audio) o a solicitud (audio-on-demand). Se necesita una licencia independiente para su uso comercial. Para obtener más información, visite el sitio <http://www.mp3licensing.com>.

Reproducción de ficheros WMA

Se pueden reproducir ficheros WMA grabados en CD-ROM/CD-R/CD-RW (grabaciones según la norma ISO9660 Nivel 1/Nivel 2).

Reproducción de ficheros WAV

Se pueden reproducir ficheros WAV grabados en CD-ROM/CD-R/CD-RW (grabaciones en formatos LPCM (PCM lineal) o MS ADPCM). □

Acerca de WMA



El logo de Windows Media™ impreso en la caja indica que esta unidad puede reproducir datos WMA.

WMA es la abreviatura de "Windows Media Audio" y alude a una tecnología de compresión de audio desarrollada por Microsoft Corporation. Los datos WMA se pueden codificar utilizando Windows Media Player versión 7 o posterior.

Microsoft, Windows Media y el logo de Windows son marcas comerciales o registradas de Microsoft Corporation en los EE.UU. y/o en otros países.



Notas

- Cuando se utilizan ciertas aplicaciones para codificar los ficheros WMA, es posible que esta unidad no funcione correctamente.
- Cuando se utilizan ciertas aplicaciones para codificar los ficheros WMA, es posible que no se visualicen correctamente los nombres de álbumes y demás información de texto. 

Protección del producto contra robo

El panel delantero se puede extraer de la unidad principal y almacenarse en su carcasa protectora, provista como una medida antirrobo.



Importante

- Nunca presione ni sujete el display y los botones con fuerza excesiva al extraer o colocar la carátula.
- Evite someter la carátula a impactos excesivos.
- Mantenga la carátula fuera del alcance de la luz solar directa y no la exponga a altas temperaturas.

Extracción de la carátula

1 Presione DETACH para soltar la carátula.

Presione **DETACH** y el lado derecho del panel se suelta de la unidad principal.

2 Tome la carátula y extráigala.

Tome el lado derecho de la carátula y tire de él hacia la izquierda. La carátula saldrá de la unidad principal.

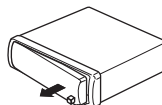

3 Coloque la carátula en la carcasa protectora provista para guardarla de manera segura.

Colocación de la carátula

1 Coloque la carátula de modo plano contra la unidad principal.

2 Presione la carátula hacia la cara de la unidad principal hasta que se asiente firmemente.

Qué es cada cosa

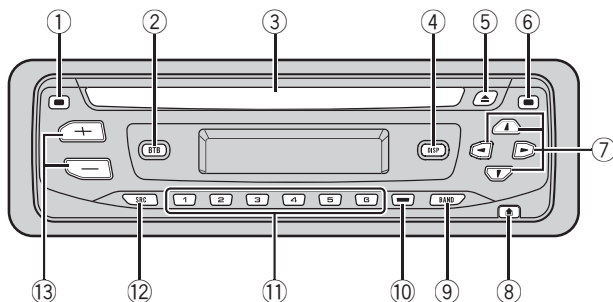

Unidad principal

① Botón CLOCK

Presione este botón para cambiar a la visualización del reloj.

② Botón BTB

Presione para seleccionar los diversos ajustes de BTB (intensificación de graves y agudos).

Presione y mantenga presionado para activar o desactivar la sonoridad.

③ Ranura de carga de discos

Introduzca el disco para reproducirlo.

④ Botón DISPLAY

Presione este botón para seleccionar diferentes visualizaciones.

⑤ Botón EJECT

Presione este botón para expulsar un CD del reproductor de CD incorporado.

⑥ Botón AUDIO

Presione este botón para seleccionar los diversos controles de calidad del sonido.

⑦ Botones ▲/▼/◀/▶

Presione estos botones para utilizar los controles de sintonización por búsqueda manual, avance rápido, retroceso y búsqueda

de pista. También se usan para controlar las funciones.

⑧ Botón DETACH

Presione este botón para extraer la carátula de la unidad principal.

⑨ Botón BAND

Presione este botón para seleccionar entre tres bandas FM y una banda AM, y para cancelar el modo de control de funciones.

⑩ Botón LOCAL/BSM

Presione para activar o desactivar la función local.

Mantenga presionado para activar o desactivar la función BSM.

⑪ Botones 1-6

Presione para la sintonización preajustada.

⑫ Botón SOURCE

Esta unidad se enciende al seleccionar una fuente. Presione este botón para visualizar todas las fuentes disponibles.

⑬ Botones VOLUME (+/-)

Presione este botón para aumentar o disminuir el volumen. ■

Encendido de la unidad y selección de una fuente

Puede seleccionar la fuente que desea escuchar. Para cambiar al reproductor de CD incorporado, coloque un disco en la unidad (consulte la página 33).

- **Presione SOURCE para seleccionar una fuente.**

Presione **SOURCE** repetidamente para cambiar entre las siguientes fuentes:

Lector de CD incorporado—Sintonizador

Cuando se selecciona una fuente, la unidad se enciende.



Notas

- Si no hay un disco cargado en la unidad, la fuente no cambiará al lector de CD incorporado.
- Si el cable azul/blanco de esta unidad está conectado al control del terminal de antena del vehículo, la antena se extiende cuando se enciende el equipo. Para retraer la antena, apague el equipo.

Apagado de la unidad

- **Presione SOURCE y mantenga presionado hasta que se apague la unidad.**

Sintonizador

Para escuchar la radio

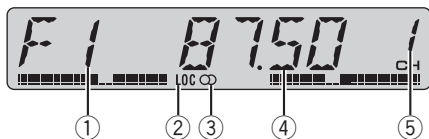

- ① **Indicador de banda**
Muestra la banda en que la radio está sintonizada: AM o FM.
- ② **Indicador LOC**
Aparece cuando la sintonización por búsqueda local está activada.
- ③ **Indicador de estéreo (☞)**
Muestra que la frecuencia seleccionada se está transmitiendo en estéreo.
- ④ **Indicador de frecuencia**
Muestra la frecuencia en que la radio está sintonizada.
- ⑤ **Indicador del número de presintonía**
Muestra la memoria seleccionada.

1 Presione SOURCE para seleccionar el sintonizador.

2 Utilice VOLUME para ajustar el nivel de sonido.

3 Presione BAND para seleccionar una banda.

Presione **BAND** hasta que visualice la banda deseada: **F1, F2, F3** para FM o **AM**.

4 Para utilizar la sintonización manual, presione brevemente ◀ o ▶.

5 Para utilizar la sintonización por búsqueda, presione ◀ o ▶ y mantenga presionado durante aproximadamente un segundo, y libere el botón.

El sintonizador explorará las frecuencias hasta que encuentre una emisora con señales de suficiente intensidad como para asegurar una buena recepción.

- Se puede cancelar la sintonización por búsqueda presionando brevemente ◀ o ▶.
- Si presiona ◀ o ▶ y mantiene presionado, podrá saltar las emisoras. La sintonización por búsqueda comienza inmediatamente después de que libera el botón. □

Almacenamiento y llamada de frecuencias

Si se presiona cualquiera de los botones de ajuste de presintonías **1–6**, se pueden almacenar con facilidad hasta seis frecuencias de emisoras para llamarlas con posterioridad presionando un solo botón.

● **Cuando encuentre la frecuencia que desea almacenar en la memoria, presione uno de los botones de ajuste de presintonías 1–6 y manténgalo presionado hasta que el número de presintonía deje de destellar.**

El número seleccionado destellará en el indicador del número de presintonía y quedará iluminado. Se ha almacenado en la memoria la frecuencia de la emisora de radio seleccionada.

La próxima vez que presione el mismo botón de ajuste de presintonías, la memoria recordará la frecuencia de la emisora.

**Notas**

- Se pueden almacenar en la memoria hasta 18 emisoras FM, seis por cada una de las tres bandas FM, y seis emisoras AM.
- También se pueden usar los botones ▲ y ▼ para llamar las frecuencias de las emisoras de radio asignadas a los botones de ajuste de presintonías 1-6.

Sintonización de señales fuertes

La sintonización por búsqueda local le permite sintonizar sólo las emisoras de radio con señales lo suficientemente fuertes como para asegurar una buena recepción.

- **Presione LOCAL/BSM repetidamente para activar o desactivar la sintonización por búsqueda local.**

Cuando la sintonización por búsqueda local está activada, en el display aparece **LOC**.

Almacenamiento de las frecuencias de radio más fuertes

La función BSM (memoria de las mejores emisoras) le permite almacenar automáticamente seis frecuencias de las emisoras más fuertes en los botones de ajuste de presintonías 1-6. Una vez almacenadas, podrá sintonizar esas frecuencias presionando un solo botón.

- Al almacenar frecuencias con la función BSM, se pueden reemplazar las frecuencias que ha almacenado con los botones 1-6.

- **Presione LOCAL/BSM y mantenga presionado hasta que se active la función BSM.**

BSM comienza a destellar. Mientras **BSM** está destellando, las seis frecuencias de las emisoras más fuertes se almacenarán en los botones de ajuste de presintonías 1-6, ordenadas según la intensidad de las señales. Una vez finalizada la operación, **BSM** deja de destellar.

- Para cancelar el proceso de almacenamiento, presione **LOCAL/BSM**.

Reproductor de CD incorporado

Reproducción de un CD



① Indicador de número de pista

Muestra la pista que se está reproduciendo actualmente.

② Indicador de tiempo de reproducción

Muestra el tiempo transcurrido de reproducción de la pista actual.

1 Introduzca un CD por la ranura de carga de CD.

La reproducción comenzará automáticamente.

- **Asegúrese de que el lado de la etiqueta del disco esté hacia arriba.**
- Después de colocar un CD, presione **SOURCE** para seleccionar el reproductor de CD incorporado.
- Se puede expulsar un CD presionando **EJECT**.

2 Utilice **VOLUME** para ajustar el nivel de sonido.

3 Para realizar el avance rápido o retroceso, presione ◀ o ▶ y mantenga presionado.

- Si selecciona el método de búsqueda **ROUGH**, al presionar ◀ o ▶ y mantener presionado podrá buscar una pista cada 10 pistas en el disco actual. (Consulte *Selección del método de búsqueda* en la página siguiente.)

4 Para saltar y retroceder o avanzar hasta otra pista, presione ◀ o ▶.

Al presionar ▶ se salta al comienzo de la siguiente pista. Al presionar una vez el botón ◀, se salta al comienzo de la pista actual. Si se

vuelve a pulsar este botón, se saltará a la pista anterior.

Notas

- El reproductor de CD incorporado tiene capacidad para un solo CD estándar de 12 cm u 8 cm (simple) por vez. No utilice un adaptador al reproducir discos de 8 cm.
- No coloque ningún otro elemento que no sea un CD en la ranura de carga de CD.
- Si aparece un mensaje de error como **ERROR-11**, consulte *Comprensión de los mensajes de error del reproductor de CD incorporado* en la página 44. ▢

Repetición de reproducción

La repetición de reproducción le permite escuchar la misma pista de nuevo.

● Presione 5 repetidamente para activar o desactivar la repetición de reproducción.

Cuando la repetición de reproducción está activada, en el display aparece **RPT**.

- Si se realiza una búsqueda de pista o el avance rápido/retroceso, la repetición de reproducción se cancelará automáticamente. ▢

Reproducción de las pistas en un orden aleatorio

La reproducción aleatoria le permite reproducir las pistas del CD en un orden aleatorio.

● Presione 4 repetidamente para activar o desactivar la reproducción aleatoria.

Cuando la repetición aleatoria está activada, en el display aparece **RDM**. ▢

Reproductor de CD incorporado

Exploración de las pistas de un CD

La reproducción con exploración le permite escuchar los primeros 10 segundos de cada pista de un CD.

1 Presione 3 para activar la reproducción con exploración.

SCAN aparece en el display. Se reproducirán los primeros 10 segundos de cada pista.

2 Cuando encuentre la pista deseada, presione 3 para desactivar la reproducción con exploración.

- Una vez finalizada la exploración del CD, volverá a comenzar la reproducción normal de las pistas.

Pausa de la reproducción de un CD

La pausa le permite detener temporalmente la reproducción del CD.

● Presione 6 repetidamente para activar o desactivar la pausa.

Cuando la pausa está activada, en el display aparece **PAUSE**.

Selección del método de búsqueda

Se puede cambiar el método de búsqueda entre las opciones de avance rápido/retroceso y búsqueda cada 10 pistas.

● Presione 2 para seleccionar el método de búsqueda.

Presione **2** hasta que el método de búsqueda deseado aparezca en el display.

- **FF/REV** – Avance rápido y retroceso
- **ROUGH** – Búsqueda cada 10 pistas

Búsqueda cada 10 pistas en el disco actual

Si un disco tiene más de 10 pistas, se puede hacer la búsqueda cada 10 pistas. Cuando un disco tiene muchas pistas, se puede realizar una búsqueda aproximada de la pista que se desea reproducir.

1 Seleccione el método de búsqueda **ROUGH**.

Consulte *Selección del método de búsqueda* en esta página.

2 Presione ◀ o ▶ y mantenga presionado para buscar una pista cada 10 pistas en un disco.

- Si un disco tiene menos de 10 pistas, al presionar ▶ y mantener presionado se llama la última pista del disco. También si después de realizar una búsqueda cada 10 pistas, quedan menos de 10 pistas, al presionar ▶ y mantener presionado se llama la última pista del disco.
 - Si un disco tiene menos de 10 pistas, al presionar ◀ y mantener presionado se llama la primera pista del disco. También si después de realizar una búsqueda cada 10 pistas, quedan menos de 10 pistas, al presionar ◀ y mantener presionado se llama la primera pista del disco.

Reproductor de CD incorporado

Uso de la compresión y BMX

El uso de las funciones COMP (compresión) y BMX le permiten ajustar la calidad de reproducción de sonido de este reproductor. Cada una de las funciones tiene un ajuste de dos pasos. La función COMP equilibra la salida de los sonidos más fuertes y más suaves a volúmenes altos. La función BMX permite controlar las reverberaciones para proporcionar un sonido de reproducción más completo. Escuche cada uno de los efectos a medida que los selecciona y utilice la función que realce mejor la reproducción de la pista o del CD que está escuchando.

- **Presione 1 para seleccionar su ajuste favorito.**

Presione **1** repetidamente para cambiar entre los siguientes ajustes:

COMP OFF—COMP 1—COMP 2—
COMP OFF—BMX 1—BMX 2 

Uso de las funciones CD TEXT

Algunos discos contienen información que viene codificada de fábrica. Estos discos pueden contener información tal como el título del CD, el título de la pista, el nombre del artista y el tiempo de reproducción, y se denominan discos CD TEXT. Sólo estos discos especialmente codificados son compatibles con las funciones que se indican a continuación.

- **Presione DISPLAY.**

Presione **DISPLAY** repetidamente para cambiar entre los siguientes ajustes:

Tiempo de reproducción—**DISC TTL** (título del disco)—**ART NAME** (nombre del artista del disco)—**TRK TTL** (título de la pista)
—**ART NAME** (nombre del artista de la pista)

- Si determinada información no se grabó en un disco CD TEXT, se visualizará **NO XXXX** (p. ej., **NO T-TTL**).



Nota

Puede desplazar el título hacia la izquierda, presionando y **DISPLAY** manteniendo presionado. 

Reproductor de MP3/ WMA/WAV

Reproducción de ficheros MP3/WMA/WAV

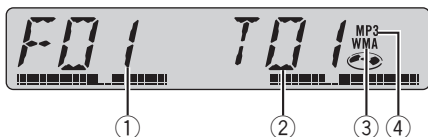

- ① **Indicador del número de carpeta**
Muestra el número de la carpeta que se está reproduciendo.
- ② **Indicador de número de pista**
Muestra la pista (fichero) que se está reproduciendo actualmente.
- ③ **Indicador WMA**
Aparece cuando se está reproduciendo un fichero WMA.
- ④ **Indicador MP3**
Aparece cuando se está reproduciendo un fichero MP3.

1 Introduzca un CD-ROM por la ranura de carga de CD.

La reproducción comenzará automáticamente.

- **Asegúrese de que el lado de la etiqueta del disco esté hacia arriba.**
- Después de colocar un CD-ROM, presione **SOURCE** para seleccionar el reproductor de CD incorporado.
- Se puede expulsar un CD-ROM presionando **EJECT**.

2 Utilice **VOLUME** para ajustar el nivel de sonido.

3 Presione **▲** o **▼** para seleccionar una carpeta.

- No se puede seleccionar una carpeta que no tenga un fichero MP3/WMA/WAV grabado.

- Para volver a la carpeta 01 (RAÍZ), presione **BAND** y mantenga presionado. Sin embargo, si la carpeta 01 (RAÍZ) no contiene ficheros, la reproducción comenzará con la carpeta 02.

4 Para realizar el avance rápido o retroceso, presione **◀** o **▶** y mantenga presionado.

- El avance rápido y retroceso sólo funcionan con el fichero que se está reproduciendo. La operación se cancela cuando se llega al fichero anterior o al siguiente.
- Si selecciona el método de búsqueda **ROUGH**, al presionar **◀** o **▶** y mantener presionado podrá buscar una pista cada 10 pistas en la carpeta actual. (Consulte *Selección del método de búsqueda* en la página 38.)

5 Para saltar y retroceder o avanzar hasta otra pista, presione **◀** o **▶**.

Al presionar **▶** se salta al comienzo de la siguiente pista. Al presionar una vez el botón **◀**, se salta al comienzo de la pista actual. Si se vuelve a pulsar este botón, se saltará a la pista anterior.



Notas

- Al reproducir discos con ficheros MP3/WMA/WAV y datos de audio (CD-DA), tales como CD-EXTRA y CD de MODO MIXTO (MIXED-MODE CD), los dos tipos de discos se pueden reproducir sólo si se cambia el modo entre MP3/WMA/WAV y CD-DA con **BAND**.
- Si se cambia entre la reproducción de ficheros MP3/WMA/WAV y datos de audio (CD-DA), la reproducción comienza en la primera pista del disco.
- El reproductor de CD incorporado puede reproducir ficheros MP3/WMA/WAV grabados en un CD-ROM. (Consulte la página 45, donde encontrará información sobre los ficheros que se pueden reproducir.)
- No coloque ningún otro elemento que no sea un CD en la ranura de carga de CD.

Reproductor de MP3/ WMA/WAV

- A veces se produce una demora entre el comienzo de la reproducción de un CD y la emisión del sonido. Durante la lectura inicial, se visualiza **FRMTREAD**.
- Los discos se reproducen en el orden del número de fichero. Se saltan las carpetas que no tienen ficheros. (Si la carpeta 01 (RAÍZ) no contiene ficheros, la reproducción comenzará con la carpeta 02.)
- Al reproducir ficheros grabados como VBR (velocidad de grabación variable), el tiempo de reproducción no se visualizará correctamente si se utilizan las funciones de avance rápido o retroceso.
- Si el disco que se ha colocado no contiene ficheros que se puedan reproducir, se visualiza **NO AUDIO**.
- Si el disco que se ha colocado en el reproductor contiene ficheros WMA protegidos con el sistema de gestión de derechos digitales (DRM), se visualizará **SKIPPED** mientras se salta el fichero protegido.
- Si todos los ficheros del disco están protegidos con el sistema DRM, se visualizará **PROTECT**.
- Cuando se utilizan las funciones de avance rápido o retroceso no se emite sonido.
- Si aparece un mensaje de error como **ERROR-11**, consulte *Comprensión de los mensajes de error del reproductor de CD incorporado* en la página 44.

Repetición de reproducción

Para reproducción de MP3/WMA/WAV, hay tres gamas de repetición de reproducción: **FRPT** (repetición de carpeta), **RPT** (repetición de una sola pista) y repetición de disco.

● Presione 5 para seleccionar la gama de repetición.

Presione **5** hasta que la gama de repetición deseada aparezca en el display.

- **RPT** – Sólo repite la pista actual
- **FRPT** – Repite la carpeta actual
- Número de pista (p. ej., **T04**) – Repite todas las pistas



Notas

- Si selecciona otra carpeta durante la repetición de reproducción, la gama de repetición cambia a repetición de disco.
- Si se realiza una búsqueda de pistas o el avance rápido/retroceso durante la repetición **RPT**, la gama de repetición cambia a **FRPT**.
- Cuando se selecciona **FRPT**, no se puede reproducir una subcarpeta de esa carpeta.

Reproducción de las pistas en un orden aleatorio

La reproducción aleatoria le permite reproducir las pistas en un orden aleatorio dentro de la gama de repetición, **FRPT** (repetición de carpeta) y repetición de disco.

1 Seleccione la gama de repetición.

Consulte *Repetición de reproducción* en esta página.

2 Presione 4 repetidamente para activar o desactivar la reproducción aleatoria.

Cuando la repetición aleatoria está activada, en el display aparece **RDM**.

- Si activa la reproducción aleatoria durante **FRPT**, en el display aparece **FRDM**.

Reproductor de MP3/ WMA/WAV

Exploración de carpetas y pistas

Cuando esté usando **FRPT** (repetición de carpeta), el comienzo de cada pista de la carpeta seleccionada se reproduce durante alrededor de 10 segundos. Cuando esté usando la repetición de disco, el comienzo de la primera pista de cada carpeta se reproduce durante alrededor de 10 segundos.

1 Seleccione la gama de repetición.

Consulte *Repetición de reproducción* en la página anterior.

2 Presione 3 para activar la reproducción con exploración.

SCAN aparece en el display. Se reproducirán los primeros 10 segundos de cada pista de la carpeta actual (o la primera pista de cada carpeta).

- Si activa la reproducción con exploración durante **FRPT**, en el display aparece **FSCN**.

3 Cuando encuentre la pista (o la carpeta) deseada, presione 3 para desactivar la reproducción con exploración.

- Una vez finalizada la exploración de pistas o carpetas, volverá a comenzar la reproducción normal de las pistas.

Pausa de la reproducción de un MP3/WMA/WAV

La pausa le permite detener temporalmente la reproducción del MP3/WMA/WAV.

● Presione 6 repetidamente para activar o desactivar la pausa.

Cuando la pausa está activada, en el display aparece **PAUSE**.

- También se puede activar o desactivar la pausa presionando **PAUSE**.

Selección del método de búsqueda

Se puede cambiar el método de búsqueda entre las opciones de avance rápido/retroceso y búsqueda cada 10 pistas.

● Presione 2 para seleccionar el método de búsqueda.

Presione **2** hasta que el método de búsqueda deseado aparezca en el display.

- **FF/REV** – Avance rápido y retroceso
- **ROUGH** – Búsqueda cada 10 pistas

Búsqueda cada 10 pistas en la carpeta actual

Si la carpeta actual tiene más de 10 pistas, se puede hacer la búsqueda cada 10 pistas.

Cuando la carpeta tiene muchas pistas, se puede realizar una búsqueda aproximada de la pista que se desea reproducir.

1 Seleccione el método de búsqueda **ROUGH**.

Consulte *Selección del método de búsqueda* en esta página.

2 Presione ◀ o ▶ y mantenga presionado para buscar una pista cada 10 pistas en la carpeta actual.

- Si la carpeta actual tiene menos de 10 pistas, al presionar ▶ y mantener presionado se llama la última pista de la carpeta. También si después de realizar una búsqueda cada 10 pistas, quedan menos de 10 pistas, al presionar ▶ y mantener presionado se llama la última pista de la carpeta.
 - Si la carpeta actual tiene menos de 10 pistas, al presionar ◀ y mantener presionado se llama la primera pista de la carpeta. También si después de realizar una búsqueda cada 10 pistas, quedan menos de 10 pistas, al presionar ◀ y mantener presionado se llama la primera pista de la carpeta.

Reproductor de MP3/ WMA/WAV

Uso de la compresión y BMX

El uso de las funciones COMP (compresión) y BMX le permiten ajustar la calidad de reproducción de sonido de este reproductor. Cada una de las funciones tiene un ajuste de dos pasos. La función COMP equilibra la salida de los sonidos más fuertes y más suaves a volúmenes altos. La función BMX permite controlar las reverberaciones para proporcionar un sonido de reproducción más completo. Escuche cada uno de los efectos a medida que los selecciona y utilice la función que realce mejor la reproducción de la pista o del CD que está escuchando.

● Presione 1 para seleccionar su ajuste favorito.

Presione 1 repetidamente para cambiar entre los siguientes ajustes:

**COMP OFF—COMP 1—COMP 2—
COMP OFF—BMX 1—BMX 2** 

Visualización de información de texto de un disco MP3/WMA

Se puede visualizar la información de texto grabada en un disco MP3/WMA.

● Presione DISPLAY.

Presione **DISPLAY** repetidamente para cambiar entre los siguientes ajustes:

Números de carpeta y pista—Número de pista y tiempo de reproducción—**FOLDER** (nombre de la carpeta)—**FILE** (nombre del fichero)—**TRK TTL** (título de la pista)—**ART NAME** (nombre del artista)—**ALBM TTL** (título del álbum)—**COMMENT** (comentarios)—Velocidad de grabación

- Al reproducir ficheros MP3 grabados como VBR (velocidad de grabación variable), el valor de la velocidad de grabación no se visualiza aunque luego se cambie a la velocidad de grabación. (Se visualizará **VBR**.)

- Al reproducir ficheros WMA grabados como VBR (velocidad de grabación variable), se visualiza el valor promedio de la velocidad de grabación.

- Si determinada información no se grabó en un disco MP3/WMA, se visualizará **NO XXXX** (p. ej., **NO NAME**).

- Cuando se utilizan ciertas aplicaciones para codificar los ficheros WMA, es posible que no se visualicen correctamente los nombres de álbumes y demás información de texto.



Nota

Puede desplazar la información de texto hacia la izquierda, presionando **DISPLAY** y manteniendo presionado. 

Visualización de información de texto de un disco WAV

Se puede visualizar la información de texto grabada en un disco WAV.

● Presione DISPLAY.

Presione **DISPLAY** repetidamente para cambiar entre los siguientes ajustes:

Números de carpeta y pista—Número de pista y tiempo de reproducción—**FOLDER** (nombre de la carpeta)—**FILE** (nombre del fichero)—Frecuencia de muestreo

- Sólo se pueden reproducir ficheros WAV en las frecuencias de 16; 22,05; 24; 32; 44,1 y 48 kHz (LPCM) o de 22,05 y 44,1 kHz (MS ADPCM).

Puede redondearse la frecuencia de muestreo que se visualiza en el display.



Nota

Puede desplazar la información de texto hacia la izquierda, presionando **DISPLAY** y manteniendo presionado. 

Introducción a los ajustes de audio

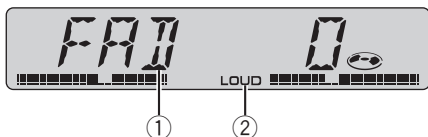

① Visualización de audio

Muestra el estado de los ajustes de audio.

② Indicador LOUD

Aparece en el display cuando se activa la sonoridad.

● Presione **AUDIO** para visualizar los nombres de las funciones de audio.

Presione **AUDIO** repetidamente para cambiar entre las siguientes funciones de audio:

FAD (ajuste del balance)—**BASS** (ajuste de graves)—**TREBLE** (ajuste de agudos)—**LOUD** (sonoridad)—**SLA** (ajuste del nivel de fuente)

- Cuando se seleccione el sintonizador de FM como fuente, no se puede cambiar a **SLA**.
- Si no se utiliza la función de audio en unos 30 segundos, el display volverá automáticamente a la visualización de la fuente.
- Para volver a la visualización de cada fuente, presione **BAND**.

Uso del ajuste del balance

Se puede seleccionar el ajuste de fader/balance que proporciona un entorno de audio ideal en todos los asientos ocupados.

1 Presione **AUDIO** para seleccionar **FAD**.

- Si el balance se ajustó con anterioridad, se visualizará **BAL**.

2 Presione **▲** o **▼** para ajustar el balance entre los altavoces delanteros/traseros.

Se visualiza **FAD F15 – FAD R15** mientras el balance entre los altavoces delanteros/traseros se mueve desde adelante hacia atrás.

- **FAD 0** es el ajuste apropiado cuando se usan sólo dos altavoces.

3 Presione **◀** o **▶** para ajustar el balance entre los altavoces izquierdos/derechos.

Se visualiza **BAL L9 – BAL R9** mientras se mueve el balance entre los altavoces izquierdos/derechos desde la izquierda hacia la derecha.

Uso de la función BTB (intensificación de graves y agudos)

Hay cinco ajustes de BTB almacenados, a saber: **DYNAMIC**, **POWER**, **MAX**, **CUSTOM** y **FLAT**, que se pueden llamar con facilidad en cualquier momento.

- **CUSTOM** es un valor de BTB ajustado creado por el usuario.
- Cuando se selecciona **FLAT**, no se introduce ningún suplemento ni corrección en el sonido. Esto es útil para verificar el efecto de los ajustes de la función BTB al cambiar alternativamente entre **FLAT** y otro ajuste de BTB.

● Presione **BTB** para seleccionar el ajuste de BTB deseado.

Presione **BTB** repetidamente para cambiar entre los siguientes ajustes de BTB: **POWER—MAX—CUSTOM—FLAT—DYNAMIC**

Ajustes de audio

Ajuste de BTB

Puede configurar el ajuste de BTB seleccionando según lo desee. Los ajustes de BTB configurados se memorizan en **CUSTOM**.

Ajuste de graves

Puede ajustar el nivel de graves.

1 Presione AUDIO para seleccionar BASS.

2 Presione ▲ o ▼ para ajustar el nivel de graves.

Se visualiza **+6 – -6** mientras se aumenta o disminuye el nivel.

Ajuste de agudos

Puede ajustar el nivel de agudos.

1 Presione AUDIO para seleccionar TREBLE.

2 Presione ▲ o ▼ para ajustar el nivel de agudos.

Se visualiza **+6 – -6** mientras se aumenta o disminuye el nivel. 

Ajuste de la sonoridad

La sonoridad compensa las deficiencias en las gamas de sonido bajas y altas cuando se escucha a un volumen bajo.

1 Presione AUDIO para seleccionar LOUD.

2 Presione ▲ para activar la sonoridad.

Aparece el indicador **LOUD**.

- Para desactivar la sonoridad, presione ▼.
- También se puede activar o desactivar la sonoridad presionando **BTB**.

3 Presione ◀ o ▶ para seleccionar el nivel deseado.

LOW (bajo)—**HI** (alto) 

Ajuste de los niveles de la fuente

La función SLA (ajuste del nivel de fuente) le permite ajustar el nivel de volumen de cada fuente para evitar cambios radicales en el volumen cuando se cambia entre las fuentes.

- Los ajustes se basan en el nivel de volumen del sintonizador de FM, que se mantiene inalterado.
- El nivel del volumen del sintonizador de AM también se puede regular con el ajuste del nivel de fuente.

1 Compare el nivel de volumen del sintonizador de FM con el de la fuente que desea ajustar.

2 Presione AUDIO para seleccionar SLA.

3 Presione ▲ o ▼ para ajustar el volumen de la fuente.

Se visualiza **SLA +4 – SLA -4** mientras se aumenta o disminuye el volumen de la fuente. 

Configuración de los ajustes iniciales

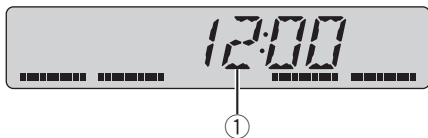

Se puede realizar la configuración inicial de los diferentes ajustes de esta unidad.

① Visualización de función

Muestra el estado de la función.

1 Presione SOURCE y mantenga presionado hasta que se apague la unidad.

2 Presione AUDIO y mantenga presionado hasta que el reloj aparezca en la pantalla.

Presione **AUDIO** repetidamente para cambiar entre los siguientes ajustes:

Reloj—**FM** (paso de sintonización de FM)

Siga las instrucciones que se indican a continuación para operar cada ajuste en particular.

- Para cancelar los ajustes iniciales, presione **BAND**.

- También se puede cancelar los ajustes iniciales presionando **AUDIO** hasta que se apague el sistema.

Ajuste del reloj

Siga estas instrucciones para ajustar el reloj.

1 Presione AUDIO para seleccionar el reloj.

2 Presione ◀ o ▶ para seleccionar el segmento de la visualización del reloj que desea ajustar.

Al presionar ◀ o ▶ se seleccionará un solo segmento de la visualización del reloj: Horas—Minutos

Al seleccionar las horas o los minutos de la visualización del reloj, los dígitos seleccionados destellarán.



3 Presione ▲ o ▼ para ajustar el reloj.

Al presionar ▲ se aumentarán los dígitos de las horas o los minutos seleccionados. Al presionar ▼ se disminuirán los dígitos de las horas o los minutos seleccionados.

Activación y desactivación de la visualización del reloj

Se puede activar y desactivar la visualización del reloj.

- **Presione CLOCK para activar o desactivar la visualización del reloj.**

Cada vez que se presiona **CLOCK**, se activa o desactiva la visualización del reloj.

- La visualización del reloj desaparece momentáneamente cuando se utilizan otras funciones, pero vuelve a aparecer después de 25 segundos.

Ajuste del paso de sintonía de FM

El paso de sintonía de FM que utiliza la sintonización por búsqueda se puede cambiar entre 100 kHz, el paso predefinido, y 50 kHz.

Ajustes iniciales

- Si la sintonización por búsqueda se realiza usando el paso de 50 kHz, es posible que las emisoras se sintonicen de manera imprecisa. En ese caso, sintonícelas manualmente o vuelva a utilizar la función de sintonización por búsqueda.

1 Presione **AUDIO** para seleccionar **FM**.

2 Presione ◀ o ▶ para seleccionar el paso de sintonía de **FM**.

Presione ◀ para seleccionar **50** (50 kHz). Presione ▶ para seleccionar **100** (100 kHz). 

Información adicional

Comprensión de los mensajes de error del reproductor de CD incorporado

Al comunicarse con su concesionario o el Servicio Técnico Oficial de Pioneer más próximo a su domicilio, asegúrese de tener escrito el mensaje de error.

Mensaje	Causa	Acción
ERROR-11, 12, 17, 30	Disco sucio	Limpie el disco.
ERROR-11, 12, 17, 30	Disco rayado	Reemplace el disco.
ERROR-10, 11, 12, 17, 30, A0	Problema eléctrico o mecánico	Cambie la llave de encendido del automóvil entre las posiciones de activación y desactivación, o cambie a una fuente diferente, y después vuelva a activar el reproductor de CD.
ERROR-22, 23	No se puede reproducir el formato del CD	Reemplace el disco.
ERROR-44	Se saltan todas las pistas	Reemplace el disco.



Reproductor de CD y cuidados

- Sólo utilice discos compactos que tengan una de las marcas Compact Disc Digital Audio que se muestran a continuación.



- Sólo utilice discos compactos normales y redondos. Si se coloca un CD de otra forma y no redondo, es posible que el CD se atasque en el reproductor o que no se reproduzca correctamente.



- Revise todos los discos compactos para ver si están agrietados, rayados o torcidos antes de reproducirlos. Es posible que los CD que se encuentran en estas condiciones no se reproduzcan correctamente. No utilice estos discos.
- Evite tocar la superficie grabada (sin impresión) cuando maneje los discos.
- Almacene los discos en sus cajas cuando no los utilice.
- Mantenga los discos fuera del alcance de la luz solar directa y no los exponga a altas temperaturas.
- No fije etiquetas, no escriba ni aplique sustancias químicas en la superficie de los discos.
- Para limpiar un CD, pásele un paño suave desde el centro hacia afuera.



- Si se usa un calefactor cuando hace frío, se puede condensar humedad en las piezas internas del reproductor de CD. La humedad condensada puede causar una falla del reproductor. En caso de que esto ocurra, apague el reproductor de CD durante alrededor de una hora para permitir que el reproductor se seque y limpie los discos húmedos con un paño suave para eliminar la humedad.
- Las vibraciones en las carreteras pueden interrumpir la reproducción de un CD. ■

Información adicional

Discos CD-R/CD-RW

- Cuando se utilizan discos CD-R/CD-RW, sólo se pueden reproducir los discos finalizados.
- Es posible que no se puedan reproducir los discos CD-R/CD-RW grabados en un grabador de CD de música o una PC debido a sus características, por las rayaduras o la suciedad que pueda tener el disco, o por la suciedad, condensación, etc. acumulada en el lente del producto.
- Es posible que no se puedan reproducir los discos grabados en una PC por los ajustes de la aplicación y el entorno utilizados. Grabe los discos con el formato correcto. (Para obtener información, póngase en contacto con el fabricante de la aplicación.)
- Puede resultar imposible reproducir los discos CD-R/CD-RW en caso de exposición a la luz solar directa, altas temperaturas o debido a las condiciones de almacenamiento en el vehículo.
- Es posible que no se puedan visualizar los títulos y demás información de texto grabados en un disco CD-R/CD-RW en esta unidad (en el caso de datos de audio (CD-DA)).
- Esta unidad es compatible con la función de salto de pista de discos CD-R/CD-RW. Las pistas con información de salto de pista se saltan automáticamente (en el caso de datos de audio (CD-DA)).
- Si se coloca un disco CD-RW en esta unidad, el tiempo de reproducción será mayor que el de un disco CD o CD-R convencional.
- Lea las precauciones que se incluyen con los discos CD-R/CD-RW antes de utilizarlos. ▣

Ficheros MP3, WMA y WAV

- MP3 es la abreviatura de "MPEG Audio Layer 3" y alude a una norma de tecnología de compresión de audio.

- WMA es la abreviatura de "Windows Media™ Audio" y alude a una tecnología de compresión de audio desarrollada por Microsoft Corporation. Los datos WMA se pueden codificar utilizando Windows Media Player versión 7 o posterior.
- WAV es la abreviatura de "waveform" y alude a un formato de fichero de audio estándar para Windows®.
- Cuando se utilizan ciertas aplicaciones para codificar los ficheros WMA, es posible que esta unidad no funcione correctamente.
- Cuando se utilizan ciertas aplicaciones para codificar los ficheros WMA, es posible que no se visualicen correctamente los nombres de álbumes y demás información de texto.
- Esta unidad permite reproducir ficheros MP3/WMA/WAV en discos CD-ROM, CD-R y CD-RW. También se pueden reproducir grabaciones de discos compatibles con los niveles 1 y 2 de la norma ISO9660, y con el sistema de archivo Romeo y Joliet.
- Se pueden reproducir discos grabados compatibles con el formato multi-sesión.
- Los ficheros MP3/WMA/WAV no son compatibles con la transferencia de datos en formato Packet Write.
- Se pueden visualizar, como máximo, 64 caracteres del nombre de un fichero, incluida la extensión (.mp3, .wma o .wav), contados desde el primer carácter.
- Se pueden visualizar, como máximo, 64 caracteres del nombre de una carpeta.
- En el caso de los ficheros grabados con el sistema Romeo, sólo se pueden visualizar los primeros 64 caracteres.
- Al reproducir discos con ficheros MP3/WMA/WAV y datos de audio (CD-DA), tales como CD-EXTRA y CD de MODO MIXTO (MIXED-MODE CD), los dos tipos de discos se pueden reproducir sólo si se cambia el modo entre MP3/WMA/WAV y CD-DA.

Información adicional

- La secuencia de selección de la carpeta que se desea reproducir y las demás operaciones constituyen la secuencia de escritura que utiliza el programa de escritura. Por este motivo, la secuencia esperada en el momento de la reproducción puede no coincidir con la secuencia de reproducción real. Sin embargo, hay algunos programas de escritura que permiten definir el orden de la reproducción.
- Algunos CD de audio contienen pistas que se fusionan entre sí sin una pausa. Si estos discos se convierten a ficheros MP3/WMA/WAV y se copian en un CD-R/CD-RW/CD-ROM, los ficheros se reproducirán en este reproductor con una breve pausa entre ellos, al margen de la duración de la pausa entre las pistas del CD original.



Importante

- Al escribir el nombre de un fichero MP3, WMA o WAV, añade la extensión correspondiente (.mp3, .wma o .wav).
- Esta unidad reproduce los ficheros con la extensión (.mp3, .wma o .wav) como fichero MP3, WMA o WAV. Para evitar que se genere ruido y se produzcan fallas de funcionamiento, no utilice esta extensión para otros ficheros que no sean ficheros MP3, WMA o WAV.

Información adicional sobre MP3

- Los ficheros son compatibles con los formatos de etiqueta ID3 Ver. 1.0, 1.1, 2.2, 2.3 y 2.4 que permiten visualizar el álbum (título del disco), la pista (título de la pista), el artista (artista de la pista) y comentarios. Las versiones 2.x de la etiqueta ID3 tienen prioridad cuando coexisten las versiones 1.x y 2.x.
- El enfatizador funciona sólo cuando se reproducen ficheros MP3 con frecuencias de 32; 44,1 y 48 kHz. (Se pueden reproducir frecuencias de muestreo de 16; 22,05; 24; 32; 44,1; 48 kHz.)

- No existe compatibilidad con la lista de reproducción m3u.
- No existe compatibilidad con los formatos MP3i (MP3 interactivo) y mp3 PRO.
- La calidad del sonido de los ficheros MP3 suele ser mejor cuando se utilizan velocidades de grabación superiores. Esta unidad puede reproducir grabaciones con velocidades de 8 kbps a 320 kbps, pero para poder disfrutar de una determinada calidad de sonido, se recomienda utilizar sólo los discos grabados con una velocidad de 128 kbps, como mínimo.

Información adicional sobre WMA

- Esta unidad reproduce ficheros WMA codificados con Windows Media Player versión 7, 7.1, 8 y 9.
- Sólo se pueden reproducir ficheros WMA en las frecuencias de 32; 44,1 y 48 kHz.
- La calidad del sonido de los ficheros WMA suele ser mejor cuando se utilizan velocidades de grabación superiores. Esta unidad puede reproducir grabaciones con velocidades de 48 kbps a 320 kbps (CBR) o de 48 kbps a 384 kbps (VBR), pero para poder disfrutar de una determinada calidad de sonido, se recomienda utilizar los discos grabados con una velocidad mayor.
- Esta unidad no es compatible con los siguientes formatos.
 - Windows Media Audio 9 Professional (5.1 canales)
 - Windows Media Audio 9 Lossless
 - Windows Media Audio 9 Voice

Información adicional sobre WAV

- Esta unidad reproduce ficheros WAV codificados en los formatos LPCM (PCM lineal) o MS ADPCM.
- Sólo se pueden reproducir ficheros WAV en las frecuencias de 16; 22,05; 24; 32; 44,1 y 48 kHz (LPCM) o de 22,05 y 44,1 kHz (MS ADPCM). Puede redondearse la frecuencia de muestreo que se visualiza en el display.

Información adicional

- La calidad del sonido de los ficheros WAV suele ser mejor cuando se utiliza una gran cantidad de bits de cuantificación. Esta unidad puede reproducir grabaciones con 8 y 16 bits de cuantificación (LPCM) o con 4 bits de cuantificación (MS ADPCM), pero para poder disfrutar de una determinada calidad de sonido, se recomienda utilizar discos grabados con la mayor cantidad de bits de cuantificación.

Acerca de las carpetas y los ficheros MP3/WMA/WAV

- A continuación se ilustra un esquema de un CD-ROM con ficheros MP3/WMA/WAV. Las subcarpetas se muestran como carpetas de la carpeta seleccionada.

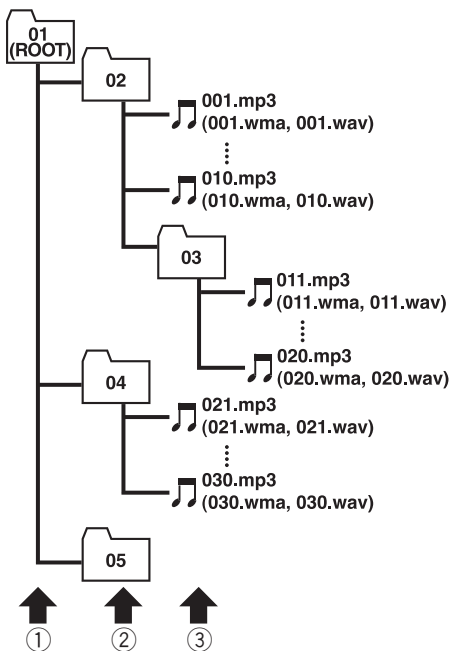

① Primer nivel

② Segundo nivel

③ Tercer nivel

Notas

- Esta unidad asigna los números de carpetas. El usuario no puede asignarlos.
- No se pueden revisar las carpetas que no tienen ficheros MP3/WMA/WAV. (Se saltarán estas carpetas sin mostrar su número.)
- Se pueden reproducir ficheros MP3/WMA/WAV en carpetas de hasta 8 niveles. Sin embargo, el comienzo de la reproducción demora cuando los discos tienen muchos niveles. Por este motivo, se recomienda crear discos con no más de 2 niveles.
- Se pueden reproducir hasta 99 carpetas de un disco.

Glosario

Etiqueta ID3

Es un método para incorporar información relacionada con las pistas en un fichero MP3. Esta información incorporada puede consistir en el título de la pista, el nombre del artista, el título del álbum, el género musical, el año de producción, comentarios y otros datos. El contenido se puede editar libremente utilizando programas con funciones de edición de etiquetas ID3. Si bien las etiquetas están limitadas en la cantidad de caracteres, se puede visualizar la información cuando se reproduce la pista.

Formato ISO9660

Es la norma internacional para la lógica del formato de las carpetas y los ficheros de un CD-ROM. Respecto de este formato, existen reglas para los siguientes dos niveles.

Nivel 1:

Para el nombre del fichero se utiliza un formato 8.3 (el nombre consta de hasta 8 caracteres, mayúsculas en inglés de medio byte, números de medio byte y el signo “_”, con una extensión de tres caracteres.)

Nivel 2:

El nombre del fichero puede tener hasta 31 caracteres (incluido el signo “.” y la extensión del fichero). Cada carpeta contiene menos de 8 jerarquías.

Formatos extendidos

Joliet:

Los nombres de los ficheros pueden tener hasta 64 caracteres.

Romeo:

Los nombres de los ficheros pueden tener hasta 128 caracteres.

m3u

Las listas de reproducción creadas con el programa “WINAMP” tienen la extensión (.m3u).

MP3

MP3 es la abreviatura de “MPEG Audio Layer 3”. Es una norma de compresión de audio definida por un grupo de trabajo (MPEG) de la ISO (Organización Internacional de Normalización). El MP3 puede comprimir los datos de audio hasta aproximadamente una décima parte del nivel de un disco convencional.

MS ADPCM

Esta sigla significa “Microsoft Adaptive Differential Pulse Code Modulation” (modulación adaptativa diferencial de códigos de impulso Microsoft) y representa el sistema de grabación de señal que se utiliza para los programas de multimedia de Microsoft Corporation.

Multi-sesión

La multi-sesión es un método de grabación que permite grabar datos adicionales en otro momento. Al grabar datos en un CD-ROM, CD-R o CD-RW, etc., se considera a todos los datos desde el comienzo hasta el final como una sola unidad o sesión. Este método permite grabar más de 2 sesiones en un solo disco.

Número de bits de cuantificación

Es un factor importante de la calidad del sonido en general. Cuanto mayor sea la “profundidad de bits”, la calidad del sonido será superior. Sin embargo, al aumentar dicha profundidad también se incrementa la cantidad de datos y por lo tanto, el espacio de almacenamiento que se necesita.

Packet Write

Es un término general que se refiere a un método para escribir ficheros en un CD-R, etc., en el momento necesario, al igual que en el caso de los ficheros que se escriben en un disquete o en el disco duro.

Información adicional

PCM lineal (LPCM)/Modulación de códigos de impulso

Esta sigla significa “Linear Pulse Code Modulation” (modulación lineal de códigos de impulso) y representa el sistema de grabación de señal que se utiliza para discos DVD y CD de música.

VBR

VBR es la abreviatura de velocidad de grabación variable. En general, se utiliza mucho más la velocidad de grabación constante (CBR). Pero al ajustar con flexibilidad la velocidad de grabación de acuerdo con las necesidades de compresión de audio, se puede lograr un nivel de calidad del sonido con prioridades de compresión.

Velocidad de grabación

Expresa el volumen de datos por segundo o unidades bps (bits por segundo). Cuanto mayor sea la velocidad, más información habrá para reproducir el sonido. Si se utiliza el mismo método de codificación (tal como MP3), cuanto mayor sea la velocidad, la calidad del sonido será superior.

WAV

WAV es la abreviatura de “waveform” y alude a un formato de fichero de audio estándar para Windows®.

WMA

WMA es la abreviatura de “Windows Media™ Audio” y alude a una tecnología de compresión de audio desarrollada por Microsoft Corporation. Los datos WMA se pueden codificar utilizando Windows Media Player versión 7 o posterior.

Microsoft, Windows Media y el logo de Windows son marcas comerciales o registradas de Microsoft Corporation en los EE.UU. y/o en otros países. □

Información adicional

Especificaciones

Generales

Fuente de alimentación nominal	14,4 V CC
	(gama de tensión permisible: 12,0 – 14,4 V CC)
Sistema de conexión a tierra	Tipo negativo
Consumo máximo de corriente	10,0 A
Dimensiones (An × Al × Pr):	
DIN	
Bastidor	178 × 50 × 157 mm
Cara anterior	188 × 58 × 18 mm
D	
Bastidor	178 × 50 × 162 mm
Cara anterior	170 × 48 × 13 mm
Peso	1,3 kg

Audio

La potencia de salida continua es de 22 W por canal, mínima a 4 ohmios, ambos canales activados, 50 Hz a 15.000 Hz, con una distorsión armónica de no más del 5%.

Potencia de salida máxima	50 W × 4
Impedancia de carga	4 Ω (4 – 8 Ω permisible)
Nivel de salida máx. del preamplificador (Pre-out)/impedancia de salida	2,2 V/1 kΩ
Graves/Agudos:	
Graves	
Frecuencia	100 Hz
Ganancia	±12 dB
Agudos	
Frecuencia	10 kHz
Ganancia	±12 dB
Contorno de sonoridad	
Bajo	+7 dB (100 Hz), +4 dB (10 kHz)
Alto	+10 dB (100 Hz), +6,5 dB (10 kHz) (volumen: -30 dB)

Reproductor de CD

Sistema	Sistema de audio de discos compactos
Discos utilizables	Disco compacto
Formato de la señal:	
Frecuencia de muestreo	44,1 kHz

Número de bits de cuantificación	16; lineal
Características de la frecuencia	5 – 20.000 Hz (±1 dB)
Relación de señal a ruido	94 dB (1 kHz) (red IEC-A)
Gama dinámica	92 dB (1 kHz)
Número de canales	2 (estéreo)
Formato de decodificación MP3	MPEG-1 & 2 Audio Layer 3
Formato de decodificación WMA	Ver. 7, 7.1, 8, 9 (audio 2 canales)
Formato de señal WAV	PCM lineal & MS ADPCM

Sintonizador de FM

Gama de frecuencias	87,5 – 108,0 MHz
Sensibilidad utilizable	8 dBf (0,7 μV/75 Ω, mono, Señal/ruido: 30 dB)
Umbral de silenciamiento a 50 dB	10 dBf (0,9 μV/75 Ω, mono)
Relación de señal a ruido	75 dB (red IEC-A)
Distorsión	0,3 % (a 65 dBf, 1 kHz, estéreo) 0,1 % (a 65 dBf, 1 kHz, mono)
Respuesta de frecuencia	30 – 15.000 Hz (±3 dB)
Separación estéreo	45 dB (a 65 dBf, 1 kHz)

Sintonizador de AM

Gama de frecuencias	530 – 1.640 kHz (10 kHz)
Sensibilidad utilizable	18 μV (Señal/ruido: 20 dB)
Relación de señal a ruido	65 dB (red IEC-A)



Nota

Las especificaciones y el diseño están sujetos a posibles modificaciones sin previo aviso. 

Agradecemos por você ter adquirido este produto Pioneer.

Leia as instruções de operação a seguir para saber como operar corretamente o seu modelo. *Ao terminar de ler as instruções, guarde este manual em um local seguro para referência futura.*

01 Antes de utilizar este produto

- Sobre esta unidade **52**
- Recursos **52**
- Sobre o WMA **52**
- Proteção da sua unidade contra roubo **53**
 - Extração do painel frontal **53**
 - Colocação do painel frontal **53**

02 Introdução aos botões

- Unidade principal **54**

03 Ligar e desligar

- Como ligar a unidade e selecionar uma fonte **55**
- Como desligar a unidade **55**

04 Sintonizador

- Como escutar o rádio **56**
- Armazenamento e chamada das frequências de transmissão da memória **56**
- Sintonia em sinais fortes **57**
- Armazenamento das frequências mais fortes de transmissão **57**

05 CD player incorporado

- Reprodução de um CD **58**
- Repetição da reprodução **58**
- Reprodução de faixas em uma ordem aleatória **58**
- Exploração de faixas de um CD **59**
- Pausa na reprodução do CD **59**
- Seleção do método de busca **59**
- Busca a cada 10 faixas no disco atual **59**
- Utilização de compressão e BMX **59**
- Utilização das funções CD TEXT **60**

06 MP3/WMA/WAV player

- Reprodução de MP3/WMA/WAV **61**
- Repetição da reprodução **62**
- Reprodução de faixas em uma ordem aleatória **62**
- Exploração de pastas e faixas **62**

Pausa na reprodução de MP3/WMA/
WAV **63**

- Seleção do método de busca **63**
- Busca a cada 10 faixas na pasta atual **63**
- Utilização de compressão e BMX **64**
- Visualização de informações de texto em disco MP3/WMA **64**
- Visualização de informações de texto em disco WAV **64**

07 Ajustes de áudio

- Introdução aos ajustes de áudio **65**
- Utilização do ajuste do equilíbrio **65**
- Utilização do BTB (Amplificador de graves e agudos) **65**
 - Ajuste do BTB **66**
- Ajuste da sonoridade **66**
- Ajuste de níveis de fonte **66**

08 Ajustes iniciais

- Definição dos ajustes iniciais **67**
- Ajuste de hora **67**
 - Ativação ou desativação da visualização de hora **67**
- Ajuste do passo de sintonia FM **67**

● Informações adicionais

- Compreensão das mensagens de erro do CD player incorporado **68**
- Cuidados com o CD player **68**
- Discos CD-R/CD-RW **69**
- Arquivos MP3, WMA e WAV **69**
 - Informações adicionais sobre MP3 **70**
 - Informações adicionais sobre WMA **70**
 - Informações adicionais sobre WAV **70**
- Sobre as pastas e os arquivos MP3/WMA/
WAV **71**
- Termos **72**
- Especificações **74**

Antes de utilizar este produto

Sobre esta unidade

As frequências do sintonizador nesta unidade são alocadas para uso na América Central ou do Sul. O uso em outras áreas pode resultar em recepção insatisfatória.

CUIDADO

- Não permita que esta unidade entre em contato com líquidos. Há risco de choque elétrico. Além disso, o contato com líquidos pode causar danos, fumaça e o superaquecimento desta unidade.
- Mantenha este manual acessível como referência para os procedimentos de operação e precauções.
- Deixe sempre o volume baixo para que possa ouvir os sons do tráfego.
- Proteja esta unidade contra umidade.
- Se a bateria do carro for desconectada ou descarregada, a memória programada será apagada e deverá ser reprogramada.
- Se esta unidade não funcionar corretamente, entre em contato com o revendedor ou a central de serviços autorizados da Pioneer mais próxima. 

Recursos

Reprodução de CD

É possível reproduzir CD/CD-R/CD-RW para música.

Reprodução de arquivo MP3

É possível reproduzir arquivos MP3 gravados em CD-ROM/CD-R/CD-RW (gravações padrão ISO9660 Nível 1/Nível 2).

- O fornecimento deste produto dá o direito a apenas uma licença para uso particular e não comercial, e não dá o direito a uma licença nem implica qualquer direito de uso deste produto em qualquer transmissão

em tempo real (terrestre, via satélite, cabo e/ou qualquer outro meio) comercial (ou seja, que gere receita), transmissão/reprodução via internet, intranets e/ou outras redes ou em outros sistemas de distribuição de conteúdo eletrônico, como aplicativos de áudio pago ou áudio por demanda. É necessária uma licença independente para tal uso. Para obter detalhes, visite

<http://www.mp3licensing.com>.

Reprodução de arquivo WMA

É possível reproduzir arquivos WMA gravados em CD-ROM/CD-R/CD-RW (gravações padrão ISO9660 Nível 1/Nível 2).

Reprodução de arquivo WAV

É possível reproduzir arquivos WAV gravados em CD-ROM/CD-R/CD-RW [gravações em PCM linear (LPCM)/MS ADPCM]. 

Sobre o WMA



O logotipo Windows Media™ impresso na caixa indica que esta unidade pode reproduzir dados de WMA.

WMA é a forma abreviada de Áudio do Windows Media e refere-se a uma tecnologia de compressão de áudio desenvolvida pela Microsoft Corporation. Os dados de WMA podem ser codificados utilizando o Windows Media Player versão 7 ou posterior.

Antes de utilizar este produto

Microsoft, Windows Media e o logotipo do Windows são marcas comerciais ou registradas da Microsoft Corporation nos Estados Unidos e/ou em outros países.



Notas

- Esta unidade pode não operar corretamente com alguns aplicativos utilizados para codificar arquivos WMA.
- Os nomes dos álbuns e outras informações de texto podem não ser visualizados corretamente com alguns aplicativos utilizados para codificar arquivos WMA. ▣

Proteção da sua unidade contra roubo

O painel frontal pode ser extraído da unidade principal e colocado em uma caixa protetora, que acompanha a unidade, como uma medida anti-roubo.



Importante

- Nunca force nem segure com muita firmeza o display e os botões ao extrair ou colocar o painel frontal.
- Evite sujeitar o painel frontal a impactos excessivos.
- Mantenha o painel frontal distante da luz direta do sol e não o exponha a temperaturas altas.

Extração do painel frontal

1 Pressione DETACH para soltar o painel frontal.

Pressione **DETACH** e o lado direito do painel será solto da unidade principal.

2 Segure o painel frontal e remova-o.

Segure com firmeza o lado direito do painel frontal e puxe-o para a esquerda. O painel frontal será extraído da unidade principal.

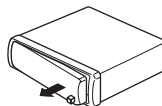

3 Coloque o painel frontal na caixa protetora fornecida para mantê-lo em segurança.

Colocação do painel frontal

1 Posicione a parte plana do painel frontal contra a unidade principal.

2 Pressione o painel frontal em direção à face da unidade principal até o seu total encaixe. ▣

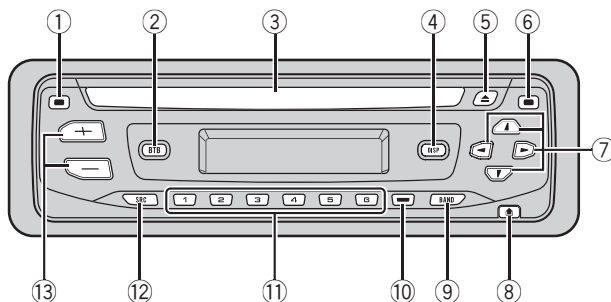

Unidade principal

① Botão CLOCK

Pressione para alterar para a visualização de hora.

② Botão BTB

Pressione para selecionar vários ajustes do BTB (Amplificador de graves e agudos). Pressione e segure para ativar ou desativar a sonoridade.

③ Slot de carregamento de disco

Insira um disco a ser reproduzido.

④ Botão DISPLAY

Pressione para selecionar diferentes visualizações.

⑤ Botão EJECT

Pressione para ejetar um CD do CD player incorporado.

⑥ Botão AUDIO

Pressione para selecionar vários controles de qualidade sonora.

⑦ Botões ▲/▼/◀/▶

Pressione para enviar comandos de sintonia por busca manual, avanço rápido, retrocesso e busca de faixas. Também utilizado para controlar funções.

⑧ Botão DETACH

Pressione para remover o painel frontal da unidade principal.

⑨ Botão BAND

Pressione para selecionar entre três bandas FM e uma banda AM e para cancelar o modo de controle das funções.

⑩ Botão LOCAL/BSM

Pressione para ativar ou desativar a função local. Pressione e segure para ativar ou desativar a função BSM.

⑪ Botões 1-6

Pressione para sintonia das emissoras programadas.

⑫ Botão SOURCE

Esta unidade será ligada ao selecionar uma fonte. Pressione para percorrer todas as fontes disponíveis.

⑬ Botões VOLUME (+/-)

Pressione para aumentar ou diminuir o volume. ■

Ligar e desligar

Como ligar a unidade e selecionar uma fonte

Você pode selecionar uma fonte que deseja ouvir. Para alternar para o CD player incorporado, carregue um disco na unidade (consulte a página 58).

- **Pressione SOURCE para selecionar uma fonte.**

Pressione **SOURCE** várias vezes para alternar entre as seguintes fontes:

- **CD player incorporado—Sintonizador**

Ao selecionar uma fonte, a unidade é ligada.



Notas

- Quando nenhum disco está inserido na unidade, a fonte não alterna para o CD player incorporado.
- Quando o fio condutor azul/branco desta unidade é conectado ao terminal de controle do relé da antena automática do veículo, a antena se estende quando a fonte da unidade é ligada. Para retrain a antena, desligue a fonte. ▣

Como desligar a unidade

- **Pressione e segure SOURCE até desligar a unidade.** ▣

Como escutar o rádio

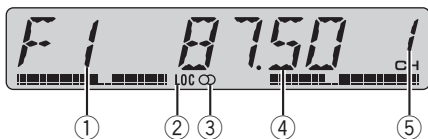

① Indicador de banda

Mostra em qual banda o rádio está sintonizado, AM ou FM.

② Indicador LOC

Mostra quando a sintonia por busca local está ativada.

③ Indicador de estéreo (☺)

Mostra que a frequência selecionada está sendo transmitida em estéreo.

④ Indicador de frequência

Mostra em qual frequência o sintonizador está sintonizado.

⑤ Indicador de número programado

Mostra qual programação foi selecionada.

1 Pressione **SOURCE** para selecionar o sintonizador.

2 Utilize **VOLUME** para ajustar o nível do som.

3 Pressione **BAND** para selecionar uma banda.

Pressione **BAND** até visualizar a banda desejada, **F1**, **F2**, **F3** para FM ou **AM**.

4 Para sintonia manual, pressione ◀ ou ▶ rapidamente.

5 Para sintonia por busca, pressione e segure ◀ ou ▶ por aproximadamente um segundo e solte.

O sintonizador buscará as frequências até encontrar uma transmissão forte e suficiente para boa recepção.

- Você pode cancelar a sintonia por busca pressionando ◀ ou ▶ rapidamente.

- Se você pressionar e segurar ◀ ou ▶, poderá pular as emissoras. A sintonia por busca começará assim que o botão for liberado. □

Armazenamento e chamada das frequências de transmissão da memória

Se você pressionar qualquer um dos botões de sintonia de emissora programada **1-6**, poderá facilmente armazenar até seis frequências de transmissão a serem chamadas posteriormente da memória com o toque de um botão.

- **Ao encontrar uma frequência que deseja armazenar na memória, pressione e segure um dos botões de sintonia de emissora programada 1-6 até o número programado parar de piscar.**

O número que você pressionou piscará no indicador de número programado e permanecerá aceso. A frequência da emissora de rádio selecionada terá sido armazenada na memória.

Na próxima vez que você pressionar o mesmo botão de sintonia de emissora programada, a frequência da emissora de rádio será chamada da memória.



Notas

- Até 18 emissoras FM, seis para cada uma das três bandas FM, e seis emissoras AM podem ser armazenadas na memória.

Sintonizador

- Você também pode utilizar ▲ e ▼ para chamar da memória as frequências de emissoras de rádio atribuídas aos botões de sintonia de emissora programada **1-6**. 

ordem da intensidade do sinal. Ao terminar, **BSM** pára de piscar.

- Para cancelar o processo de armazenamento, pressione **LOCAL/BSM**. 

Sintonia em sinais fortes

A sintonia por busca local permite que você sintonize apenas as emissoras de rádio com sinais suficientemente fortes para boa recepção.

- **Pressione LOCAL/BSM várias vezes para ativar ou desativar a sintonia por busca local.**

Quando a sintonia por busca local estiver ativada, **LOC** será visualizado no display. 

Armazenamento das frequências mais fortes de transmissão

A BSM (Memória das melhores emissoras) permite que você armazene automaticamente as seis frequências mais fortes de transmissão nos botões de sintonia de emissora programada **1-6** e, uma vez armazenadas, você poderá sintonizar essas frequências com o toque de um botão.

- O armazenamento das frequências de transmissão com BSM pode substituir as frequências de transmissão gravadas utilizando os botões **1-6**.

- **Pressione e segure LOCAL/BSM até ativar a BSM.**

BSM começa a piscar. Enquanto **BSM** fica piscando, as seis frequências mais fortes de transmissão são armazenadas nos botões de sintonia de emissora programada **1-6** na

Reprodução de um CD



① Indicador de número de faixas

Mostra a faixa atualmente sendo reproduzida.

② Indicador de tempo de reprodução

Mostra o tempo de reprodução decorrido da faixa atual.

1 Insira um CD no slot de carregamento de CD.

A reprodução iniciará automaticamente.

▪ **Certifique-se de deixar o lado da etiqueta de um disco voltado para cima.**

▪ Após um CD ter sido inserido, pressione **SOURCE** para selecionar o CD player incorporado.

▪ Você pode ejetar um CD pressionando **EJECT**.

2 Utilize **VOLUME** para ajustar o nível do som.

3 Para executar um avanço ou retrocesso rápido, pressione e segure ◀ ou ▶.

▪ Se você selecionar **ROUGH**, pressionar e segurar ◀ ou ▶ permitirá uma busca a cada 10 faixas no disco atual. (Consulte *Seleção do método de busca* na próxima página.)

4 Para retroceder ou avançar uma faixa, pressione ◀ ou ▶.

Pressionar ▶ pulará para o início da próxima faixa. Pressionar ◀ uma vez pulará para o início da faixa atual. Pressionar novamente pulará para a faixa anterior.

Notas

- O CD player incorporado reproduz um (único) CD de 12 cm ou 8 cm padrão por vez. Não utilize um adaptador ao reproduzir CDs de 8 cm.
- Não insira nada além de CDs no slot de carregamento de CD.
- Se uma mensagem de erro, como **ERROR-11** for exibida, consulte *Compreensão das mensagens de erro do CD player incorporado* na página 68.

Repetição da reprodução

A reprodução com repetição permite que você ouça a mesma faixa novamente.

● **Pressione 5 várias vezes para ativar ou desativar a reprodução com repetição.**

Quando a reprodução com repetição estiver ativada, **RPT** será visualizado no display.

▪ Se você executar a busca por faixa ou o avanço rápido/retrocesso, a reprodução com repetição será automaticamente cancelada.

Reprodução de faixas em uma ordem aleatória

A reprodução aleatória permite que você reproduza as faixas do CD em uma ordem aleatória.

● **Pressione 4 várias vezes para ativar ou desativar a reprodução aleatória.**

Quando a reprodução aleatória estiver ativada, **RDM** será visualizado no display.

CD player incorporado

Exploração de faixas de um CD

A reprodução com exploração permite que você ouça os primeiros 10 segundos de cada faixa no CD.

1 Pressione 3 para ativar a reprodução com exploração.

SCAN será visualizado no display. Os primeiros 10 segundos de cada faixa serão reproduzidos.

2 Ao encontrar a faixa desejada, pressione 3 para desativar a reprodução com exploração.

▪ Depois que a exploração de um CD for concluída, a reprodução normal das faixas começará novamente.

Pausa na reprodução do CD

A pausa permite que você pare temporariamente a reprodução do CD.

● Pressione 6 várias vezes para ativar ou desativar a pausa.

Quando a pausa estiver ativada, **PAUSE** será visualizado no display.

Seleção do método de busca

Você pode alternar o método de busca entre avanço rápido/retrocesso e busca a cada 10 faixas.

● Pressione 2 para selecionar o método de busca.

Pressione **2** até visualizar o método de busca desejado no display.

- **FF/REV** – Avanço rápido e retrocesso
- **ROUGH** – Busca a cada 10 faixas

Busca a cada 10 faixas no disco atual

Se um disco tiver mais de 10 faixas, você poderá fazer a busca a cada 10 faixas. Quando um disco tem várias faixas, é possível fazer a busca de forma preliminar da faixa que você deseja reproduzir.

1 Selecione o método de busca **ROUGH**.

Consulte *Seleção do método de busca* nesta página.

2 Pressione e segure ◀ ou ▶ para fazer a busca a cada 10 faixas em um disco.

- Se um disco tiver menos de 10 faixas, pressionar e segurar ▶ irá chamar da memória a última faixa do disco. Se o número restante de faixas após a busca a cada 10 faixas for menor que 10, pressionar e segurar ▶ também irá chamar da memória a última faixa do disco.
- Se um disco tiver menos de 10 faixas, pressionar e segurar ◀ irá chamar da memória a primeira faixa do disco. Se o número restante de faixas após a busca a cada 10 faixas for menor que 10, pressionar e segurar ◀ também irá chamar da memória a primeira faixa do disco.

Utilização de compressão e BMX

A utilização das funções COMP (Compressão) e BMX permite ajustar a qualidade sonora deste player. Cada uma das funções tem um ajuste de dois níveis. A função COMP equilibra a saída dos sons mais altos e mais baixos em volumes mais altos. BMX controla as reflexões sonoras para produzir um som mais forte. Ouça cada um dos efeitos ao selecioná-los e utilize aquele que torna melhor a reprodução da faixa ou do CD que está ouvindo.

- **Pressione 1 para selecionar o seu ajuste favorito.**

Pressione **1** várias vezes para alternar entre os seguintes ajustes:

COMP OFF—COMP 1—COMP 2—

COMP OFF—BMX 1—BMX 2 

Utilização das funções CD TEXT

Durante a fabricação, determinadas informações sobre alguns discos são codificadas. Esses discos podem conter informações como o título do CD, o título da faixa, o nome do artista e o tempo de reprodução e são denominados discos com CD TEXT. Apenas esses discos com CD TEXT especialmente codificados suportam as funções relacionadas a seguir.

- **Pressione DISPLAY.**

Pressione **DISPLAY** várias vezes para alternar entre os seguintes ajustes:

Tempo de reprodução—**DISC TTL** (Título do disco)—**ART NAME** (Nome do artista do disco)—**TRK TTL** (Título da faixa)

—**ART NAME** (Nome do artista da faixa)

—**ART NAME** (Nome do artista da faixa)

- Se informações específicas não tiverem sido gravadas em um disco com CD TEXT, **NO XXXX** será visualizado (por exemplo, **NO T-TTL**).



Nota

Você pode rolar para a esquerda do título ao pressionar e segurar **DISPLAY**. 

MP3/WMA/WAV player

Reprodução de MP3/WMA/WAV

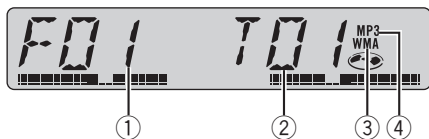

- ① **Indicador de número de pastas**
Mostra o número da pasta atualmente sendo reproduzido.
- ② **Indicador de número de faixas**
Mostra a faixa (arquivo) atualmente sendo reproduzida.
- ③ **Indicador WMA**
Mostra quando o arquivo WMA está sendo reproduzido.
- ④ **Indicador MP3**
Mostra quando o arquivo MP3 está sendo reproduzido.

1 Insira um CD-ROM no slot de carregamento de CD.

A reprodução iniciará automaticamente.

- **Certifique-se de deixar o lado da etiqueta de um disco voltado para cima.**
- Após um CD-ROM ter sido inserido, pressione **SOURCE** para selecionar o CD player incorporado.
- Você pode ejetar um CD-ROM pressionando **EJECT**.

2 Utilize **VOLUME** para ajustar o nível do som.

3 Pressione **▲** ou **▼** para selecionar uma pasta.

- Não é possível selecionar uma pasta que não contenha um arquivo MP3/WMA/WAV.

- Para retornar à pasta 01 (ROOT), pressione e segure **BAND**. No entanto, se a pasta 01 (ROOT) não tiver arquivos, a reprodução começará com a pasta 02.

4 Para executar um avanço ou retrocesso rápido, pressione e segure **◀** ou **▶**.

- Isso corresponde à operação de avanço rápido e retrocesso apenas para o arquivo que está sendo reproduzido. Essa operação é cancelada quando o arquivo anterior ou posterior é atingido.
- Se você selecionar **ROUGH**, pressionar e segurar **◀** ou **▶** permitirá uma busca a cada 10 faixas na pasta atual. (Consulte *Seleção do método de busca* na página 63.)

5 Para retroceder ou avançar uma faixa, pressione **◀** ou **▶**.

Pressionar **▶** pulará para o início da próxima faixa. Pressionar **◀** uma vez pulará para o início da faixa atual. Pressionar novamente pulará para a faixa anterior.



Notas

- Ao reproduzir discos com arquivos MP3/WMA/WAV e dados de áudio (CD-DA), como CD-EXTRA e CDs com modo misto, os dois tipos podem ser reproduzidos apenas alterando o modo entre MP3/WMA/WAV e CD-DA com **BAND**.
- Se você tiver alternado entre a reprodução de arquivos MP3/WMA/WAV e dados de áudio (CD-DA), a reprodução começará na primeira faixa do disco.
- O CD player incorporado pode reproduzir um arquivo MP3/WMA/WAV gravado em CD-ROM. (Consulte a página 69 quanto aos arquivos que podem ser reproduzidos.)
- Não insira nada além de CDs no slot de carregamento de CD.
- Às vezes, ocorre um atraso entre o início da reprodução do CD e o som emitido. Durante a leitura, **FRMTREAD** é visualizado.

- A reprodução é realizada seguindo a ordem do número dos arquivos. As pastas que não têm arquivos são puladas. [Se a pasta 01 (ROOT) não tiver arquivos, a reprodução começará com a pasta 02].
- Ao reproduzir arquivos gravados como VBR (Taxa de bit variável), o tempo de reprodução não será exibido corretamente se as operações de avanço rápido e retrocesso forem utilizadas.
- Se o disco inserido não tiver arquivos que possam ser reproduzidos, **NO AUDIO** será visualizado.
- Se o disco inserido contiver arquivos WMA protegidos pelo gerenciamento de direitos digitais (DRM), **SKIPPED** será visualizado enquanto o arquivo protegido é pulado.
- Se todos os arquivos no disco inserido estiverem protegidos pelo DRM, **PROTECT** será visualizado.
- Não há som nas operações de avanço rápido ou retrocesso.
- Se uma mensagem de erro, como **ERROR-11** for exibida, consulte *Compreensão das mensagens de erro do CD player incorporado* na página 68.

Repetição da reprodução

Existem três séries de reprodução com repetição para MP3/WMA/WAV: **FRPT** (Repetição da pasta), **RPT** (Repetição de uma faixa) e Repetição do disco.

● Pressione 5 para selecionar a série de repetição.

Pressione **5** até visualizar a série de repetição desejada no display.

- **RPT** – Repete apenas a faixa atual
- **FRPT** – Repete a pasta atual
- Número da faixa (por exemplo, **T04**) – Repete todas as faixas



Notas

- Se você selecionar outra pasta durante a reprodução com repetição, a série de reprodução com repetição mudará para repetição do disco.
- Se você executar a busca por faixa ou o avanço/retrocesso rápido durante **RPT**, a série de reprodução com repetição mudará para **FRPT**.
- Quando **FRPT** for selecionado, não será possível reproduzir uma subpasta dessa pasta.

Reprodução de faixas em uma ordem aleatória

A reprodução aleatória permite que você reproduza as faixas em uma ordem aleatória dentro da série de repetição, **FRPT** (Repetição da pasta) e Repetição do disco.

1 Selecione a série de repetição.

Consulte *Repetição da reprodução* nesta página.

2 Pressione 4 várias vezes para ativar ou desativar a reprodução aleatória.

Quando a reprodução aleatória estiver ativada, **RDM** será visualizado no display.

- Se você ativar a reprodução aleatória durante **FRPT**, **FRDM** será visualizado no display.

Exploração de pastas e faixas

Enquanto estiver utilizando **FRPT** (Repetição da pasta), o início de cada faixa na pasta selecionada será reproduzido por aproximadamente 10 segundos. Enquanto estiver utilizando a repetição do disco, o início da primeira faixa de cada pasta será reproduzido por aproximadamente 10 segundos.

MP3/WMA/WAV player

1 Selecione a série de repetição.

Consulte *Repetição da reprodução* na página anterior.

2 Pressione 3 para ativar a reprodução com exploração.

SCAN será visualizado no display. Os primeiros 10 segundos de cada faixa da pasta atual (ou da primeira faixa de cada pasta) serão reproduzidos.

- Se você ativar a reprodução com exploração durante **FRPT**, **FSCN** será visualizado no display.

3 Ao encontrar a faixa desejada (ou pasta), pressione 3 para desativar a reprodução com exploração.

- Depois que a exploração de uma faixa ou pasta for concluída, a reprodução normal das faixas começará novamente.

Pausa na reprodução de MP3/WMA/WAV

A pausa permite que você pare temporariamente a reprodução do MP3/WMA/WAV.

● Pressione 6 várias vezes para ativar ou desativar a pausa.

Quando a pausa estiver ativada, **PAUSE** será visualizado no display.

- Também é possível ativar ou desativar a pausa ao pressionar **PAUSE**

Seleção do método de busca

Você pode alternar o método de busca entre avanço rápido/retrocesso e busca a cada 10 faixas.

● Pressione 2 para selecionar o método de busca.

Pressione **2** até visualizar o método de busca desejado no display.

- FF/REV** – Avanço rápido e retrocesso
- ROUGH** – Busca a cada 10 faixas

Busca a cada 10 faixas na pasta atual

Se a pasta atual tiver mais de 10 faixas, você poderá fazer a busca a cada 10 faixas. Quando uma pasta tem várias faixas, é possível fazer a busca de forma preliminar da faixa que você deseja reproduzir.

1 Selecione o método de busca **ROUGH**.

Consulte *Seleção do método de busca* nesta página.

2 Pressione e segure ◀ ou ▶ para fazer a busca a cada 10 faixas na pasta atual.

- Se a pasta atual tiver menos de 10 faixas, pressionar e segurar ▶ irá chamar da memória a última faixa da pasta. Se o número restante de faixas após a busca a cada 10 faixas for menor que 10, pressionar e segurar ▶ também irá chamar da memória a última faixa da pasta.

- Se a pasta atual tiver menos de 10 faixas, pressionar e segurar ◀ irá chamar da memória a primeira faixa da pasta. Se o número restante de faixas após a busca a cada 10 faixas for menor que 10, pressionar e segurar ◀ também irá chamar da memória a primeira faixa da pasta.

Utilização de compressão e BMX

A utilização das funções COMP (Compressão) e BMX permite ajustar a qualidade sonora deste player. Cada uma das funções tem um ajuste de dois níveis. A função COMP equilibra a saída dos sons mais altos e mais baixos em volumes mais altos. BMX controla as reflexões sonoras para produzir um som mais forte. Ouça cada um dos efeitos ao selecioná-los e utilize aquele que torna melhor a reprodução da faixa ou do CD que está ouvindo.

● Pressione 1 para selecionar o seu ajuste favorito.

Pressione **1** várias vezes para alternar entre os seguintes ajustes:

**COMP OFF—COMP 1—COMP 2—
COMP OFF—BMX 1—BMX 2** 

Visualização de informações de texto em disco MP3/WMA

As informações de texto gravadas em um disco MP3/WMA podem ser visualizadas.

● Pressione DISPLAY.

Pressione **DISPLAY** várias vezes para alternar entre os seguintes ajustes:

Números da pasta e faixa—Número da faixa e tempo de reprodução—**FOLDER** (Nome da pasta)—**FILE** (Nome do arquivo)—**TRK TTL** (Título da faixa)—**ART NAME** (Nome do artista)—**ALBM TTL** (Título do álbum)—**COMMENT** (Comentário)—Taxa de bit

- Ao reproduzir arquivos MP3 gravados como VBR (Taxa de bit variável), o valor da taxa de bit não será exibido mesmo depois de alternar para a taxa de bit. (**VBR** será visualizado.)
- Ao reproduzir arquivos WMA gravados como VBR (Taxa de bit variável), o valor da taxa de bit médio é exibido.

- Se não tiverem sido gravadas informações específicas em um disco MP3/WMA, **NO XXXX** será visualizado (por exemplo, **NO NAME**).
- Os nomes dos álbuns e outras informações de texto podem não ser visualizados corretamente com alguns aplicativos utilizados para codificar arquivos WMA.



Nota

Você pode rolar para a esquerda das informações de texto ao pressionar e segurar **DISPLAY**. 

Visualização de informações de texto em disco WAV

É possível visualizar informações de texto gravadas em um disco WAV.

● Pressione DISPLAY.

Pressione **DISPLAY** várias vezes para alternar entre os seguintes ajustes:

Números da pasta e faixa—Número da faixa e tempo de reprodução—**FOLDER** (Nome da pasta)—**FILE** (Nome do arquivo)—Frequência de amostragem

- Somente é possível reproduzir arquivos WAV nas frequências 16, 22,05, 24, 32, 44,1 e 48 kHz (LPCM) ou 22,05 e 44,1 kHz (MS ADPCM). A frequência de amostragem visualizada no display pode ser arredondada.



Nota

Você pode rolar para a esquerda das informações de texto ao pressionar e segurar **DISPLAY**. 

Ajustes de áudio

Introdução aos ajustes de áudio

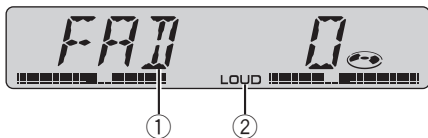

① Visualização de áudio

Mostra o status dos ajustes de áudio.

② Indicador LOUD

Quando a sonoridade for ativada, esse indicador será visualizado no display.

● Pressione **AUDIO** para visualizar os nomes das funções de áudio.

Pressione **AUDIO** várias vezes para alternar entre as seguintes funções de áudio:

FAD (Ajuste do equilíbrio)—**BASS** (Ajuste de graves)—**TREBLE** (Ajuste de agudos)—**LOUD** (Sonoridade)—**SLA** (Ajuste do nível de fonte)

- Ao selecionar o sintonizador de FM como a fonte, você não pode alternar para **SLA**.
- Se você não operar a função Áudio em aproximadamente 30 segundos, o display retornará automaticamente para a visualização de fonte.
- Para retornar à visualização de cada fonte, pressione **BAND**. ▣

Utilização do ajuste do equilíbrio

Você pode selecionar um ajuste do potenciômetro/equilíbrio que forneça um ambiente sonoro ideal para todas as pessoas que estiverem no veículo.

1 Pressione **AUDIO** para selecionar **FAD**.

- Se o ajuste do equilíbrio foi anteriormente definido, **BAL** será visualizado.

2 Pressione **▲** ou **▼** para ajustar o equilíbrio dos alto-falantes dianteiros/traseiros. **FAD F15 – FAD R15** é visualizado conforme o equilíbrio dos alto-falantes dianteiros/traseiros se move da parte da frente para a parte de trás.

- **FAD 0** será o ajuste apropriado, quando apenas dois alto-falantes forem utilizados.

3 Pressione **◀** ou **▶** para ajustar o equilíbrio dos alto-falantes da esquerda/da direita.

BAL L9 – BAL R9 é visualizado conforme o equilíbrio dos alto-falantes da esquerda/da direita se move da esquerda para a direita. ▣

Utilização do BTB (Amplificador de graves e agudos)

Existem cinco ajustes do BTB armazenados, como **DYNAMIC**, **POWER**, **MAX**, **CUSTOM** e **FLAT**, que podem ser facilmente chamados da memória a qualquer momento.

- **CUSTOM** corresponde a um ajuste personalizado do BTB que você cria.
- Quando **FLAT** for selecionado, não será feito nenhum acréscimo ou correção no som. Isso é útil para verificar o efeito dos ajustes do BTB ao alternar entre **FLAT** e um ajuste predefinido.

● Pressione **BTB** para selecionar o ajuste do BTB desejado.

Pressione **BTB** várias vezes para alternar entre os seguintes ajustes do BTB:

POWER—MAX—CUSTOM—FLAT—DYNAMIC

Ajustes de áudio

Ajuste do BTB

Você pode definir o ajuste do BTB atualmente selecionado, conforme desejado. Os ajustes do BTB definidos são memorizados em **CUSTOM**.

Ajuste de graves

Você pode ajustar o nível de graves.

1 Pressione AUDIO para selecionar BASS.

2 Pressione ▲ ou ▼ para ajustar o nível de graves.

+6 – –6 é visualizado à medida que o nível é aumentado ou diminuído.

Ajuste de agudos

Você pode ajustar o nível de agudos.

1 Pressione AUDIO para selecionar TREBLE.

2 Pressione ▲ ou ▼ para ajustar o nível de agudos.

+6 – –6 é visualizado à medida que o nível é aumentado ou diminuído. 

Ajuste da sonoridade

A sonoridade compensa as deficiências das faixas de áudio baixas e altas com volume baixo.

1 Pressione AUDIO para selecionar LOUD.

2 Pressione ▲ para ativar a sonoridade.

O indicador **LOUD** é visualizado.

- Para desativar a sonoridade, pressione ▼.
- Também é possível ativar ou desativar a sonoridade ao pressionar e segurar **BTB**.

3 Pressione ◀ ou ▶ para selecionar um nível desejado.

LOW (Baixa)—**HI** (Alta) 

Ajuste de níveis de fonte

SLA (Ajuste de nível de fonte) permite ajustar o nível de volume de cada fonte para evitar mudanças radicais de volume ao alternar entre as fontes.

- Os ajustes são baseados no nível de volume do sintonizador de FM, que permanece inalterado.
- O nível de volume do sintonizador de AM também pode ser ajustado com os ajustes de nível de fonte.

1 Compare o nível de volume do sintonizador de FM com o nível da fonte que deseja ajustar.

2 Pressione AUDIO para selecionar SLA.

3 Pressione ▲ ou ▼ para ajustar o volume da fonte.

SLA +4 – SLA –4 é visualizado à medida que o volume da fonte é aumentado ou diminuído. 

Ajustes iniciais

Definição dos ajustes iniciais

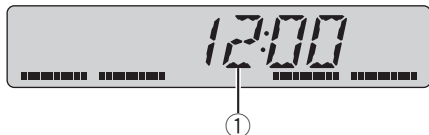

Os ajustes iniciais permitem que você defina as diferentes configurações desta unidade.

① Visualização de função

Mostra o status da função.

1 Pressione e segure SOURCE até desligar a unidade.

2 Pressione AUDIO e segure até visualizar a hora no display.

Pressione **AUDIO** várias vezes para alternar entre os seguintes ajustes:

Hora—**FM** (Passo de sintonia FM)

Utilize as instruções a seguir para operar cada ajuste em particular.

- Para cancelar os ajustes iniciais, pressione **BAND**.
- Também é possível cancelar os ajustes iniciais ao pressionar **AUDIO** até desligar a unidade.

Ajuste de hora

Utilize estas instruções para ajustar a hora.

1 Pressione AUDIO para selecionar a hora.

2 Pressione ◀ ou ▶ para selecionar o segmento da hora visualizada que deseja ajustar.

Pressionar ◀ ou ▶ selecionará um segmento da hora visualizada:

Hora—Minuto

Ao selecionar um dos segmentos da hora visualizada, ele piscará.



3 Pressione ▲ ou ▼ para ajustar a hora.

Pressionar ▲ aumentará a hora ou o minuto selecionado. Pressionar ▼ diminuirá a hora ou o minuto selecionado.

Ativação ou desativação da visualização de hora

Você pode ativar ou desativar a visualização de hora.

● Pressione CLOCK para ativar ou desativar a visualização de hora.

Cada vez que pressionar **CLOCK**, a visualização de hora será ativada ou desativada.

- A visualização de hora desaparece temporariamente quando se executa outra operação, mas retorna depois de 25 segundos.

Ajuste do passo de sintonia FM

O passo de sintonia FM empregado pela sintonia por busca pode ser alternado entre 100 kHz, o passo predefinido e 50 kHz.

- Se a sintonia por busca for executada em passos de 50 kHz, as estações poderão ser sintonizadas de forma imprecisa. Sintonize as estações utilizando a sintonia manual ou utilize novamente a sintonia por busca.

1 Pressione AUDIO para selecionar FM.

2 Pressione ◀ ou ▶ para selecionar o passo de sintonia FM.

Pressione ◀ para selecionar **50** (50 kHz). Pressione ▶ para selecionar **100** (100 kHz).

Informações adicionais

Compreensão das mensagens de erro do CD player incorporado

Ao entrar em contato com o revendedor ou a Central de Serviços da Pioneer mais próxima, certifique-se de gravar a mensagem de erro.

Mensagem	Causa	Ação
ERROR-11, 12, 17, 30	Disco sujo	Limpe o disco.
ERROR-11, 12, 17, 30	Disco riscado	Substitua o disco.
ERROR-10, 11, 12, 17, 30, A0	Problema elétrico ou mecânico	Ligue e desligue a ignição ou alterne para uma fonte diferente. Em seguida, volte ao CD player.
ERROR-22, 23	CD com este formato não pode ser reproduzido	Substitua o disco.
ERROR-44	Todas as faixas estão ajustadas para Pular faixas	Substitua o disco.



Cuidados com o CD player

- Utilize apenas CDs que tenham uma das duas marcas Compact Disc Digital Audio, como mostrado abaixo.



- Utilize apenas CDs convencionais, ou seja, totalmente circulares. Se você inserir CDs irregulares, não circulares ou com outros formatos, eles poderão obstruir o CD player ou não ser reproduzidos corretamente.



- Verifique todos os CDs quanto à existência de rachos, riscos ou deformações antes da reprodução. Os CDs que tiverem rachos, riscos ou deformações podem não ser reproduzidos corretamente. Não utilize tais discos.
- Ao manipular o disco, evite tocar na superfície com a gravação (lado sem a impressão).
- Quando não for utilizá-los, guarde os discos em suas caixas.
- Mantenha os discos distantes da exposição direta do sol e de temperaturas altas.
- Não cole etiquetas, escreva ou aplique produtos químicos à superfície dos discos.
- Para remover sujeiras de um CD, limpe-o com um tecido macio do centro para fora.



- Se o aquecedor for utilizado em climas frios, umidade poderá se formar nos componentes internos do CD player. A condensação pode fazer com que o CD player não funcione corretamente. Se considerar a condensação um problema, desligue o CD player por aproximadamente uma hora para permitir que ele seque e limpe os discos com um tecido macio para remover a umidade.
- Impactos nas estradas ao dirigir podem interromper a reprodução do CD. ■

Informações adicionais

Discos CD-R/CD-RW

- Ao utilizar CD-R/CD-RW, é possível reproduzir apenas os discos já finalizados.
- Pode não ser possível reproduzir discos CD-R/CD-RW gravados em uma gravadora de CDs apropriada para músicas ou em um computador pessoal devido a suas características, riscos, sujeira, bem como sujeira, condensação, etc., nas lentes desta unidade.
- A reprodução de discos gravados em um computador pessoal pode não ser possível dependendo das configurações do aplicativo e do ambiente. Grave com o formato correto. (Para obter detalhes, entre em contato com o fabricante do aplicativo.)
- A reprodução de discos CD-R/CD-RW pode tornar-se impossível no caso de exposição direta à luz do sol, altas temperaturas ou condições de armazenamento no veículo.
- Títulos e outras informações de texto gravados em um disco CD-R/CD-RW podem não ser visualizados por esta unidade [no caso de dados de áudio (CD-DA)].
- Esta unidade é compatível com a função Pular faixas do disco CD-R/CD-RW. As faixas contendo essas informações são puladas automaticamente [no caso de dados de áudio (CD-DA)].
- Se você inserir um disco CD-RW nesta unidade, o tempo de reprodução será maior comparando-o com um CD ou CD-R convencional.
- Leia as precauções sobre discos CD-R/CD-RW antes de utilizá-los. ▣

Arquivos MP3, WMA e WAV

- MP3 é a forma abreviada de MPEG Camada de áudio 3 e refere-se a um padrão de tecnologia de compressão de áudio.
- WMA é a forma abreviada de Áudio do Windows Media™ e refere-se a uma tecnologia de compressão de áudio desenvolvida pela Microsoft Corporation. Os dados de

WMA podem ser codificados utilizando o Windows Media Player versão 7 ou posterior.

- WAV é a abreviatura de forma de onda (waveform). Corresponde a um formato de arquivo de áudio padrão para Windows®.
- Esta unidade pode não operar corretamente com alguns aplicativos utilizados para codificar arquivos WMA.
- Os nomes dos álbuns e outras informações de texto podem não ser visualizados corretamente com alguns aplicativos utilizados para codificar arquivos WMA.
- Esta unidade permite a reprodução de arquivos MP3/WMA/WAV em discos CD-ROM, CD-R e CD-RW. É possível reproduzir gravações em discos compatíveis com o nível 1 e nível 2 da ISO9660 e com o sistema de arquivos Romeo e Joliet.
- É possível reproduzir discos gravados compatíveis com múltiplas sessões.
- Os arquivos MP3/WMA/WAV não são compatíveis com a transferência de dados por gravação de pacotes.
- O número máximo de caracteres que podem ser exibidos para um nome de arquivo incluindo a extensão (.mp3, .wma ou .wav), é 64, contando a partir do primeiro caractere.
- O número máximo de caracteres que podem ser exibidos para um nome de pasta é 64.
- No caso de arquivos gravados de acordo com o sistema de arquivos Romeo, apenas os primeiros 64 caracteres podem ser exibidos.
- Ao reproduzir discos com arquivos MP3/WMA/WAV e dados de áudio (CD-DA), como CD-EXTRA e CDs com modo misto, os dois tipos podem ser reproduzidos apenas alternando o modo entre MP3/WMA/WAV e CD-DA.

Informações adicionais

- A sequência de seleção das pastas para reprodução e para outras operações corresponde à sequência de gravação utilizada pelo software de gravação. Por isso, a sequência esperada na hora da reprodução pode não coincidir com a sequência de reprodução real. No entanto, existem alguns softwares que permitem o ajuste da ordem de reprodução.
- Alguns CDs de áudio contêm faixas que se mesclam sem uma pausa. Quando esses discos são convertidos em arquivos MP3/WMA/WAV e copiados para um CD-R/CD-RW/CD-ROM, os arquivos são reproduzidos neste player com uma breve pausa entre cada um, independentemente da duração da pausa entre as faixas no CD de áudio original.

Importante

- Ao nomear um arquivo MP3/WMA/WAV, adicione a extensão de nome de arquivo correspondente (.mp3, .wma ou .wav).
- Esta unidade reproduz arquivos com a extensão de nome de arquivo (.mp3, .wma ou .wav) como um arquivo MP3/WMA/WAV. Para evitar ruído e mau funcionamento, não utilize essas extensões para arquivos que não sejam MP3/WMA/WAV.

Informações adicionais sobre MP3

- Os arquivos são compatíveis com os formatos das versões de identificação ID3 1.0, 1.1, 2.2, 2.3 e 2.4 para visualização do álbum (Título do disco), da faixa (Título da faixa), do artista (Artista da faixa) e de comentários. A versão 2.x de identificação ID3 tem prioridade quando ambas as versões 1.x e 2.x existem.
- A função Ênfase é válida apenas durante a reprodução de arquivos MP3 de frequências 32, 44,1 e 48 kHz. (As frequências de amostragem 16, 22,05, 24, 32, 44,1, 48 kHz podem ser reproduzidas.)

- Não há compatibilidade com a lista de reprodução m3u.
- Não há compatibilidade com o formato MP3i (MP3 interativo) ou mp3 PRO.
- Em geral, a qualidade sonora dos arquivos MP3 melhora com uma taxa de bit elevada. Esta unidade pode reproduzir gravações com taxas de bit de 8 kbps a 320 kbps, mas para que se tenha uma melhor qualidade sonora, recomenda-se que sejam utilizados apenas discos gravados com uma taxa de bit de no mínimo 128 kbps.

Informações adicionais sobre WMA

- Esta unidade reproduz arquivos WMA codificados pelo Windows Media Player versões 7, 7.1, 8 e 9.
- Somente é possível reproduzir arquivos WMA nas frequências 32, 44,1 e 48 kHz.
- Em geral, a qualidade sonora dos arquivos WMA melhora com uma taxa de bit elevada. Esta unidade pode reproduzir gravações com taxas de bit de 48 kbps a 320 kbps (CBR) ou de 48 kbps a 384 kbps (VBR), mas para que se tenha uma melhor qualidade sonora, recomenda-se que sejam utilizados discos gravados com uma taxa de bit superior.
- Esta unidade não suporta os seguintes formatos.
 - Windows Media Audio 9 Professional (5.1 canais)
 - Windows Media Audio 9 - Sem perdas
 - Windows Media Audio 9 - Voz

Informações adicionais sobre WAV

- Esta unidade reproduz arquivos WAV codificados no formato PCM linear (LPCM) ou MS ADPCM.
- Somente é possível reproduzir arquivos WAV nas frequências 16, 22,05, 24, 32, 44,1 e 48 kHz (LPCM) ou 22,05 e 44,1 kHz (MS ADPCM). A frequência de amostragem visualizada no display pode ser arredondada.

Informações adicionais

- Em geral, a qualidade sonora dos arquivos WAV melhora com um número maior de bits de quantização. Esta unidade pode reproduzir gravações com 8 e 16 (LPCM) ou 4 (MS ADPCM) bits de quantização, mas para que se tenha uma melhor qualidade sonora, recomenda-se que sejam utilizados discos gravados com um número maior de bits de quantização. 

Sobre as pastas e os arquivos MP3/WMA/WAV

- A seguir, é mostrado o perfil de um CD-ROM com arquivos MP3/WMA/WAV. As subpastas são mostradas como pastas na pasta atualmente selecionada.

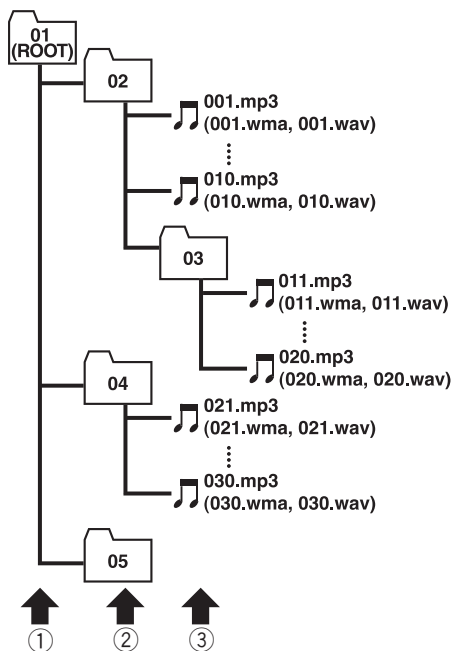

- Primeiro nível
- Segundo nível

③ Terceiro nível



Notas

- Esta unidade atribui os números de pastas. O usuário não pode atribuir números de pastas.
- Não é possível verificar pastas que não têm arquivos MP3/WMA/WAV. (Essas pastas serão puladas sem exibição do número de pastas.)
- É possível reproduzir arquivos MP3/WMA/WAV em até 8 camadas de pastas. No entanto, há um atraso no início da reprodução em discos com muitas camadas. Por esse motivo, nós recomendamos a criação de discos com no máximo 2 camadas.
- É possível reproduzir até 99 pastas em um disco. 

Informações adicionais

Termos

Formato ISO9660

Este é o padrão internacional para a lógica de formato das pastas e dos arquivos de CD-ROM. Existem regulamentações referentes ao formato ISO9660 para os dois níveis seguintes.

Nível 1:

O nome do arquivo está no formato 8.3 (o nome é composto por até 8 caracteres, números de meio-byte, letras maiúsculas em inglês de meio-byte e o símbolo “_”, com uma extensão de arquivo de três caracteres.)

Nível 2:

O nome do arquivo pode ter até 31 caracteres (incluindo a marca de separação “.” e uma extensão de arquivo). Cada pasta tem menos de 8 hierarquias.

Formatos estendidos

Joliet:

Os nomes de arquivo podem ter até 64 caracteres.

Romeo:

Os nomes de arquivo podem ter até 128 caracteres.

Gravação de pacotes

Esse é um termo geral para um método de gravação em CD-R, etc., durante o tempo necessário para um arquivo, feito exatamente da forma como está, com arquivos no disco rígido ou em discos flexíveis.

Identificação ID3

Esse é um método de incorporar informações relacionadas à faixa em um arquivo MP3. Essas informações incorporadas podem incluir o título da faixa, o nome do artista, o título do álbum, o estilo da música, o ano da produção, comentários e outros dados. O conteúdo pode ser livremente editado utilizando software com funções de edição de identificação ID3. Apesar das identificações serem restringidas ao número de caracteres, as infor-

mações podem ser visualizadas quando a faixa é reproduzida.

m3u

As listas de reprodução criadas utilizando o software “WINAMP” têm uma extensão de arquivo (.m3u).

MP3

MP3 é a forma abreviada de MPEG Camada de áudio 3. É um padrão de compressão de áudio estabelecido por um grupo operacional (MPEG) da ISO (International Standards Organization). O MP3 é capaz de realizar a compressão de dados de áudio a aproximadamente 1/10 do nível de um disco convencional.

MS ADPCM

Isso significa Modulação por código de pulso diferencial adaptável da Microsoft, que é o sistema de gravação de sinal utilizado para software multimídia da Microsoft Corporation.

Múltiplas sessões

Múltiplas sessões é um método de gravação que permite que dados adicionais sejam gravados posteriormente. Ao gravar dados em um CD-ROM, CD-R ou CD-RW, etc., todos os dados desde o começo até o fim são tratados como uma única unidade ou sessão. Múltiplas sessões é um método de gravação de mais de 2 sessões em um único disco.

Número de bits de quantização

O número de bits de quantização é um fator na qualidade sonora geral; quanto maior a “intensidade de bit”, melhor a qualidade sonora. No entanto, o aumento da intensidade de bit também aumenta a quantidade de dados e, portanto, o espaço de armazenamento necessário.

Informações adicionais

PCM linear (LPCM)/Modulação por código de pulso

Isso significa Modulação por código de pulso linear, que é o sistema de gravação de sinal utilizado para CDs de música e DVDs.

Taxa de bit

Representa o volume de dados por segundo ou unidades de bps (bits por segundo). Quanto maior for a taxa, mais informações estarão disponíveis para a reprodução do som. Ao utilizar o mesmo método de codificação (como MP3), quanto maior for a taxa, melhor será o som.

VBR

VBR é a forma abreviada de taxa de bit variável. Em termos gerais, a CBR (Taxa de bit constante) é mais utilizada. Mas, para ajustar de forma flexível a taxa de bit de acordo com as necessidades de compressão de áudio, é possível obter uma compressão que dê prioridade à qualidade sonora.

WAV

WAV é a abreviatura de forma de onda (waveform). Corresponde a um formato de arquivo de áudio padrão para Windows®.

WMA

WMA é a forma abreviada de Áudio do Windows Media™ e refere-se a uma tecnologia de compressão de áudio desenvolvida pela Microsoft Corporation. Os dados de WMA podem ser codificados utilizando o Windows Media Player versão 7 ou posterior. Microsoft, Windows Media e o logotipo do Windows são marcas comerciais ou registradas da Microsoft Corporation nos Estados Unidos e/ou em outros países. ■

Informações adicionais

Especificações

Generalidades

Fonte de alimentação nominal	14,4 V DC
	(faixa de tensão permissível: 12,0 – 14,4 V DC)
Sistema de aterramento	Tipo negativo
Consumo máx. de energia	10,0 A
Dimensões (L × A × P):	
DIN	
Chassi	178 × 50 × 157 mm
Face	188 × 58 × 18 mm
D	
Chassi	178 × 50 × 162 mm
Face	170 × 48 × 13 mm
Peso	1,3 kg

Áudio

A potência de saída contínua é de 22 W por canal, mínimo a 4 ohms, ambos os canais acionados, 50 a 15.000 Hz com não mais de 5% de THD.

Potência de saída máxima	50 W × 4
Impedância de carga	4 Ω (4 – 8 Ω permissível)
Nível de saída máx. pré-saída/impedância de saída	2,2 V/1 kΩ

Graves/Agudos:

Graves	
Frequência	100 Hz
Ganho	±12 dB

Agudos

Frequência	10 kHz
Ganho	±12 dB

Contorno de sonoridade

Baixo	+7 dB (100 Hz), +4 dB (10 kHz)
Alto	+10 dB (100 Hz), +6,5 dB (10 kHz) (volume: –30 dB)

CD player

Sistema	Sistema de áudio de CDs
Discos utilizáveis	CDs
Formato do sinal:	
Frequência de amostragem	44,1 kHz
Número de bits de quantização	16; linear

Características de frequência

	5 – 20.000 Hz (±1 dB)
Relação do sinal ao ruído	94 dB (1 kHz) (rede IEC-A)
Faixa dinâmica	92 dB (1 kHz)
Número de canais	2 (estéreo)
Formato de decodificação MP3	MPEG-1 & 2 Camada de áudio 3
Formato de decodificação WMA	Ver. 7, 7.1, 8, 9 (áudio de 2 canais)
Formato de sinal WAV	PCM linear & MS ADPCM

Sintonizador de FM

Faixa de frequências	87,5 – 108,0 MHz
Sensibilidade utilizável	8 dBf (0,7 μV/75 Ω mono, Sinal/Ruído: 30 dB)
Sensibilidade de silêncio a 50 dB	10 dBf (0,9 μV/75 Ω mono)
Relação do sinal ao ruído	75 dB (rede IEC-A)
Distorção	0,3 % (a 65 dBf, 1 kHz, estéreo) 0,1 % (a 65 dBf, 1 kHz, mono)
Resposta de frequência	30 – 15.000 Hz (±3 dB)
Separação de estéreo	45 dB (a 65 dBf, 1 kHz)

Sintonizador de AM

Faixa de frequências	530 – 1.640 kHz (10 kHz)
Sensibilidade utilizável	18 μV (Sinal/Ruído: 20 dB)
Relação do sinal ao ruído	65 dB (rede IEC-A)



Nota

As especificações e o design estão sujeitos a possíveis modificações sem prévio aviso devido aos avanços. ■

PIONEER CORPORATION

4-1, MEGURO 1-CHOME, MEGURO-KU, TOKYO 153-8654, JAPAN

PIONEER ELECTRONICS (USA) INC.

P.O. Box 1540, Long Beach, California 90801-1540, U.S.A.

TEL: (800) 421-1404

PIONEER EUROPE NV

Haven 1087, Keetberglaan 1, B-9120 Melsele, Belgium

TEL: (0) 3/570.05.11

PIONEER ELECTRONICS ASIACENTRE PTE. LTD.

253 Alexandra Road, #04-01, Singapore 159936

TEL: 65-6472-7555

PIONEER ELECTRONICS AUSTRALIA PTY. LTD.

178-184 Boundary Road, Braeside, Victoria 3195, Australia

TEL: (03) 9586-6300

PIONEER ELECTRONICS OF CANADA, INC.

300 Allstate Parkway, Markham, Ontario L3R OP2, Canada

TEL: 1-877-283-5901

PIONEER ELECTRONICS DE MEXICO, S.A. de C.V.

Bldv.Manuel Avila Camacho 138 10 piso

Col.Lomas de Chapultepec, Mexico, D.F. 11000

TEL: 55-9178-4270

先鋒股份有限公司

總公司：台北市中山北路二段44號13樓

電話：(02) 2521-3588

先鋒電子（香港）有限公司

香港九龍尖沙咀海港城世界商業中心

9樓901-6室

電話：(0852) 2848-6488

Published by Pioneer Corporation.

Copyright © 2004 by Pioneer Corporation.

All rights reserved.

Printed in Thailand

<CRD3937-A/N> CS

<KMMZX> <04H0000>