

Pioneer *sound.vision.soul*

Reproductor de DVD/VCD/CD de alta potencia con control de múltiples CD con sintonizador FM/AM

SUPER  TUNER III

Manual del propietario

DVH-P7050

Los colores de los cables de este producto se conformeman con un nuevo código de colores.

Gracias por haber comprado este producto Pioneer.

Sírvase leer con detención estas instrucciones sobre la operación de modo que aprenda el modo de operar correctamente su modelo. *Una vez que haya leído las instrucciones, consérvelas en un lugar seguro para consultarlas en el futuro.*



Asegúrese de leer esto

Número de región de los discos DVD **7**

- Número de región **7**

Operación de disco **8**

Compatible con los formatos DVD, Video CD y CD **77**

01 Antes de empezar

Acerca de este manual **6**

Precauciones **6**

Sistema de vídeo de un componente conectado **7**

Número de región de los discos DVD **7**

- Número de región **7**

Para garantizar una conducción segura del automóvil **7**

- Cuando utilice un visualizador conectado a DVD REAR MONITOR OUTPUT **8**

Memoria de condición **8**

Qué indican las marcas en los DVDs **8**

Operación de disco **8**

Organización de los discos **9**

- DVD **9**
- Video CD y CD **9**

Principales características **10**

Protección del producto contra robo **11**

- Extracción del panel delantero **11**
- Colocación del panel delantero **11**

Conmutación del interruptor de modo de operación del control remoto **12**

Acerca del modo de demostración **12**

- Modo de retroceso **12**
- Demostración de característica **12**

Qué es cada cosa **13**

- Unidad principal **13**
- Control remoto **14**

Uso y cuidados del control remoto **16**

- Instalación de la pila **16**
- Uso del control remoto **16**

02 Encendido y Apagado

Encendido del sistema **17**

- Cuando el control remoto está ajustado al modo DVH **17**
- Cuando el control remoto está ajustado al modo DVD **17**

Selección de una fuente **17**

- Cuando el control remoto está ajustado al modo DVH **17**

Apagado del sistema **18**

- Cuando el control remoto está ajustado al modo DVH **18**
- Cuando el control remoto está ajustado al modo DVD **18**

03 Sintonizador

Audición de radio **19**

Introducción a las operaciones avanzadas del sintonizador **20**

Almacenaje y llamada de frecuencias **20**

Sintonía de señales fuertes **21**

Almacenaje de las frecuencias de radio más fuertes **21**

04 Reproducción de DVDs con el lector incorporado

Reproducción de DVD **22**

- Pantalla OEL **22**
- Visualización de información **22**

Operación básica de DVD **23**

Especificación de título (modo DVD) **24**

Especificación de capítulo (modo DVD) **24**

Parada de la reproducción **25**

Reproducción cuadro a cuadro **25**

Reproducción de imagen fija **25**

- Reproducción a cámara lenta **25**
- Cambio del idioma de audio durante la reproducción (audio múltiple) **26**
- Cambio del idioma de subtítulo durante la reproducción (subtítulo múltiple) **26**
- Cambio del ángulo de visualización durante la reproducción (ángulo múltiple) **27**
 - Sobre escenas que le permiten cambiar el ángulo de visualización **27**
- Operación con la visualización de información 1 (Modo DVH y DVD) **28**
 - Búsqueda de una escena deseada, inicio de la reproducción desde un tiempo específico **28**
 - Selección de audio, subtítulo y ángulo **29**
- Operación con la visualización de información 2 (Modo DVH y DVD) **30**
 - Selección de la gama de repetición **30**
 - Selección de la salida de audio **30**
- Operación con visualización de función (modo DVH) **31**
 - Repetición de reproducción **31**
 - Pausa de reproducción **31**

05 Reproducción de Video CDs con el lector incorporado

- Reproducción de Video CD **32**
 - Pantalla OEL **32**
 - Visualización de información **32**
- Operación básica de Video CD **33**
- Parada de la reproducción **34**
- Especificación de una pista (modo DVD) **34**
- Reproducción de imagen fija **35**

- Operación con la visualización de información (Modo DVH y DVD) **35**
 - Búsqueda de una escena deseada, inicio de la reproducción desde un tiempo específico **36**
 - Selección de la gama de repetición **36**
 - Selección de la salida de audio **37**
- Operación con visualización de función (modo DVH) **37**
 - Repetición de reproducción **37**
 - Pausa de reproducción **38**

06 Reproducción de CDs con el lector incorporado

- Reproducción de CD **39**
 - Pantalla OEL **39**
 - Visualización de información **39**
- Operación básica del CD **40**
- Operación con la visualización de información (modo DVH y DVD) **41**
 - Búsqueda de una pista deseada **41**
 - Selección de la gama de repetición **42**
 - Ajuste de la reproducción aleatoria **42**
 - Ajuste de la reproducción con exploración **42**
 - Pausa de reproducción **42**
- Operación con visualización de función (modo DVH) **43**
 - Repetición de reproducción **43**
 - Reproducción de pistas en un orden aleatorio **44**
 - Exploración de las pistas de un CD **44**
 - Pausa de la reproducción de CD **44**

07 Lector de multi-CD

- Reproducción de un CD **45**
- Pausa de reproducción **46**
- Lector de multi-CD de 50 discos **46**
- Introducción a las operaciones avanzadas de lector de multi-CD **46**
- Repetición de reproducción **47**
- Reproducción de las pistas en un orden aleatorio **47**
- Exploración de CDs y pistas **48**
- Pausa de la reproducción de un CD **48**
- Uso de listas de reproducción ITS **48**
 - Creación de una lista de reproducción con la programación ITS **49**
 - Reproducción de la lista de reproducción ITS **49**
 - Borrado de una pista de la lista de reproducción ITS **50**
 - Borrado de un CD de la lista de reproducción ITS **50**
- Uso de las funciones de título de disco **50**
 - Introducción de títulos de disco **51**
 - Visualización de los títulos de discos **52**
 - Selección de disco de la lista de títulos de disco **52**
- Uso de las funciones CD TEXT **52**
 - Visualización de títulos en discos CD TEXT **52**
 - Desplazamiento de títulos en la pantalla **52**
- Uso de la compresión y énfasis de los graves **53**

08 Ajustes de audio

- Introducción a los ajustes de audio **54**
- Ajuste del ecualizador de enfoque de sonido **55**
- Uso del ajuste del equilibrio **55**
- Uso del ecualizador **56**

- Llamada de las curvas de ecualización **56**
- Ajuste de las curvas de ecualización **56**
- Ajuste fino de la curva de ecualización **57**

Ajuste de los graves **57**Ajuste de los agudos **58**Ajuste de la sonoridad **58**Uso de la salida de subgraves **59**

- Ajuste de las definiciones de subgraves **59**

Uso de la salida sin extinción **60**

- Ajuste del nivel de salida sin extinción **60**

Uso del filtro de paso alto **60**Ajuste de los niveles de la fuente **61****09 Ajustes iniciales para el lector de DVD**

- Llamada del menú de configuración (SET UP MENU) **62**
 - Vuelta a la visualización anterior **62**
- Ajuste del subtítulo (SUBTITLE LANG.) **63**
 - Activación (ON)/Desactivación (OFF) del subtítulo y subtítulo auxiliar **63**
 - Subtítulo auxiliar **63**
 - Ajuste del idioma de subtítulo **63**
 - Cuando se selecciona OTHERS **64**
- Ajuste del idioma de audio (AUDIO LANG.) **64**
- Ajuste del idioma de menú (MENU LANG.) **65**
- Ajuste de la restricción de los padres (PARENTAL) **65**
 - Ajuste del número de código y nivel **65**
 - Cambio del nivel de restricción de los padres **66**
 - Cuando reproduce DVDs que permiten la restricción de los padres **66**
- Ajuste de la razón de aspecto (TV ASPECT) **67**

Ajuste de la visualización de marca de ángulo (ANGLE) **67**

Ajuste para salida digital (DIGITAL OUTPUT) **68**

Ajuste de la salida de audio digital y analógica (OUTPUT SELECTION) **69**

Ajuste del tipo de código de control remoto **70**

Si se olvida del número de código **70**

10 Ajustes iniciales

Configuración de los ajustes iniciales **71**

Puesta en hora **71**

Ajuste del paso de sintonía de FM **71**

Ajuste del paso de sintonía de AM **72**

Cambio del tono de advertencia **72**

Cambio del ajuste de componente auxiliar **72**

Cambio del ajuste del reductor de luz **73**

Selección del brillo **73**

Ajuste de la salida trasera y controlador de graves secundario **73**

Conmutación del enmudecimiento/atenuación del teléfono **74**

Cambio a reproducción automática del disco **74**

11 Otras funciones

Activación o desactivación de la visualización de la hora **75**

Uso de diferentes visualizaciones de entretenimiento **75**

Uso de la fuente AUX **75**

- Selección de AUX como la fuente **75**
- Ajuste del título del componente auxiliar **75**

Uso de la función de enmudecimiento/atenuación del teléfono **76**

- Función de enmudecimiento/atenuación del teléfono **76**

Visualización de información del lector incorporado **76**

12 Informaciones adicionales

Compatible con los formatos DVD, Video CD y CD **77**

Cuidados de los discos **79**

Lista de códigos de idiomas para DVD **80**

Localización de fallas **81**

- Problemas comunes **81**
- Problemas durante la reproducción de DVD **83**
- Problemas durante la reproducción de Video CD **84**

Mensajes de error **85**

- Mensajes de error en la pantalla OEL **85**
- Mensajes de error en el visualizador **85**

Términos de DVD/Video CD **86**

13 Conexión de las unidades

Conexión del cable de alimentación **90**

Conexión al amplificador de potencia vendido separadamente **92**

Cuando conecte con un Procesador Multicanal **94**

Cuando conecte la presentación visual con tomas de entrada RCA **96**

Cuando utilice un presentación visual conectado a la salida de vídeo trasera **97**

14 Instalación

Montaje delantero/trasero DIN **98**

Montaje delantero DIN **99**

- Instalación con tope de goma **99**
- Quitado de la unidad **100**

Montaje trasero DIN **101**

- Instalación usando los agujeros para tornillos ubicados en ambos costados de la unidad **101**

15 Especificaciones

Especificaciones **102**

Acerca de este manual

Este producto viene con diversas funciones sofisticadas que aseguran una recepción y operación superior. Todas las funciones han sido proyectadas para facilitar su uso al máximo, pero muchas funciones requieren explicación. El propósito de este manual de instrucciones es ayudarle a beneficiarse completamente del potencial del producto y maximizar su disfrute de audición.

Se recomienda familiarizarse con las funciones y operaciones leyendo con detención el manual antes de usar el producto. Es especialmente importante leer y observar las precauciones en esta página y en otras secciones.

Este manual explica principalmente la operación del control remoto. Sin embargo, además de las funciones relacionadas con la operación del DVD/Video CD/CD que se pueden operar solamente con el control remoto, hay algunas funciones que también se pueden operar con la unidad principal. Asimismo, también hay funciones que se pueden operar únicamente con los botones de la unidad principal. ■

Precauciones

- Mantenga este manual a mano como una referencia para los procedimientos de operación y precaución.
- Siempre mantenga el volumen suficientemente bajo de modo que pueda escuchar los sonidos fuera del coche.
- Proteja este producto de la humedad.
- Si se desconecta o se descarga la batería, la memoria preajustada se borrará y se debe reprogramarla.
- Cuando este producto no funciona correctamente, comuníquese con su concesionario o centro de servicio Pioneer autorizado. ■

Sistema de vídeo de un componente conectado

Este producto es compatible con el sistema NTSC/PAL. Al conectar otros componentes a este producto, asegúrese de que los componentes sean compatibles con el mismo sistema de vídeo. Caso contrario, las imágenes no se reproducirán correctamente. ■

Número de región de los discos DVD

DVDs con números de región incompatibles, no se pueden reproducir en este reproductor. El número de región del reproductor puede encontrarse en la parte inferior de este producto. A continuación se muestran las regiones y números de región correspondientes.

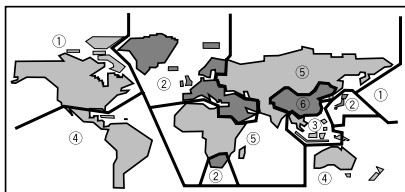

Número de región

Los reproductores de DVD y discos DVD tienen números de región que indican el área en donde han sido comprados. La reproducción de un DVD no es posible a no ser que tenga el mismo número de región del reproductor de DVD. El número de región de este producto se visualiza en la parte inferior de este producto. ■

Para garantizar una conducción segura del automóvil

⚠ ADVERTENCIA

- Para evitar el riesgo de accidentes y violación potencial de las leyes aplicables, este producto no es para uso con una pantalla de vídeo que es visible al motorista.
- En algunos países o estados, la visualización de la imagen en una pantalla dentro de un vehículo, aunque por los pasajeros puede ser ilegal. En este caso, las leyes deben ser obedecidas.

Este producto detecta si el freno de estacionamiento del automóvil está engranado o no, e previene que se vea un DVD o Video CD en el visualizador conectado a la salida de vídeo frontal mientras se conduce el automóvil. Cuando se intenta ver un DVD/Video CD, la pantalla se volverá negra.

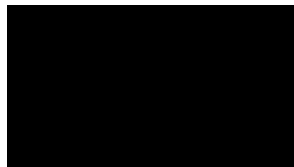

Al estacionar el automóvil en un lugar seguro y engranar el freno de estacionamiento, la imagen aparece en la pantalla. ■

Cuando utilice un visualizador conectado a DVD REAR MONITOR OUTPUT

La salida DVD REAR MONITOR OUTPUT de este producto es para la conexión de un visualizador con el fin de que los pasajeros de los asientos traseros puedan ver discos DVD o Video CD.

ADVERTENCIA

- NUNCA instale el visualizador en un lugar que permita el motorista ver el DVD o Video CD mientras conduce el automóvil.

Memoria de condición







Esta función memoriza el idioma de audio, idioma de subtítulo, número de ángulo, salida de audio (L, R) y relación de aspecto hecho durante una reproducción de disco usando hasta 30 discos. Sin cualquier operación especial, los ajustes finales se memorizan durante la reproducción de un disco. En la próxima vez que se reproduce el disco, los ajustes memorizados se aplican automáticamente.

Notas

- Con algunos discos, el idioma de audio e idioma de subtítulo se especifican automáticamente, y en este caso la memoria de condición no funciona.
- Cuando el número de discos excede de 30, los ajustes para el último disco se superponen con los ajustes del disco más reciente.

Qué indican las marcas en los DVDs

Las marcas a continuación se pueden encontrar en las etiquetas y cajas de los discos DVD. Estas marcas indican el tipo de imagen y audio grabados en el disco, y las funciones que se pueden utilizar.

Marca	Significado
	Indica el número de sistemas de audio.
	Indica el número de idiomas de subtítulo.
	Indica el número de ángulos de visualización.
	Indica el tamaño de la imagen (razón de aspecto: razón de la anchura a la altura de la pantalla).
	Indica el número de la región en donde la reproducción es posible.
	



Operación de disco

Con algunos DVDs, dependiendo de las intenciones del productor del disco, ciertas operaciones pueden ser prohibidas. Del mismo modo, con disco que permiten la operación con menú y operación de dos vías durante la reproducción, la manera de organización de los títulos y capítulos puede impedir ciertas operaciones tales como reproducción repetida.

Notas

- Si así sucede con este producto, se visualizará la marca de prohibición "Ⓢ".
- La marca de prohibido "Ⓢ" puede no aparecer con algunos discos.

Organización de los discos

DVD

En discos de DVD-Video, el contenido se divide en títulos que por su vez se dividen en capítulos. Con material de vídeo, un único trabajo (película, etc.) corresponde usualmente a un único título, con diferentes escenas correspondientes a capítulos separados. Con discos de karaoke, una canción corresponde a un título. Sin embargo, algunos discos no se organizan así y, por lo tanto, tenga esto en cuenta al usar la función de búsqueda.

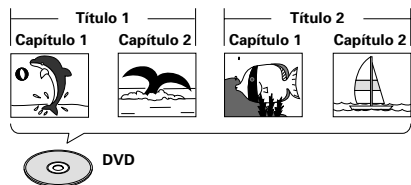

Video CD y CD

En CDs y Video CDs, los contenidos se dividen en pistas. Una pista usualmente corresponde a una canción. En algunos discos, las pistas también pueden tener un índice.

Con Video CDs con PBC (control de reproducción), se puede utilizar el menú para llevar a cabo las operaciones de reproducción. Puede no ser posible utilizar las funciones tales como repetición y búsqueda.

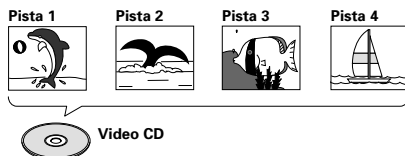

Principales características

Se pueden reproducir DVDs, Video CDs (compatibilidad con PBC) y CDs con este producto.

Reproducción repetida

Se puede disfrutar de diferentes tipos de reproducción repetida.

Imagen fija y reproducción cuadro a cuadro

Se pueden visualizar imágenes fijas o reproducción de un cuadro a la vez.

Reproducción a cámara lenta

La reproducción a cámara lenta es posible.

Aspecto múltiple

Se puede cambiar entre pantalla amplia, caja de letra y visualización panorámica.

Audio múltiple

Se puede cambiar entre los varios sistemas de audio grabados en un DVD.

Subtítulos multilingües

Se puede cambiar entre los varios idiomas de subtítulo grabados en un DVD.

Angulo múltiple

Se puede cambiar entre los varios ángulos de visualización de una escena grabada en un DVD.

Video CDs con compatibilidad de PBC

Se pueden reproducir Video CDs con PBC (control de reproducción).

Restricción de los padres

Se puede utilizar esta función para prevenir que los niños vean escenas violentas o escenas destinadas a adultos.

Compatibilidad Dolby* Digital/DTS** (Cuando se combina este producto con un procesador Multicanal Pioneer tal como el DEQ-P7050)

Cuando se usa este producto con un Procesador Multicanal Pioneer, se puede disfrutar de la atmósfera y excitación provistas por las películas DVD y software de música grabados con Dolby 5.1.



* Fabricado bajo licencia de Dolby Laboratories. "Dolby" y el símbolo con una de doble D son marcas comerciales de Dolby Laboratories.

** "DTS" es una marca registrada de Digital Theater Systems, Inc.



Notas

- Este producto incorpora la tecnología de protección de derechos de autor que está protegida por derechos de método de ciertas patentes americanas y otros derechos de propiedad intelectual de propiedad de Microvision Corporation y otros propietarios de derechos.
- El uso de esta tecnología de protección de derechos de autor se debe autorizar por Macrovision Corporation, y se reserva solamente al uso doméstico y otros usos limitados de visualización, a no ser que autorizado por Macrovision Corporation. La ingeniería inversa o desmontaje es prohibida. ■

Protección del producto contra robo

El panel delantero se puede extraer de la unidad principal y almacenar en su caja protectora provista como una medida antirrobo.

- Si el panel delantero no se extrae de la unidad principal dentro de cinco segundos después de desconectar la llave de encendido, un tono de advertencia suena.
- Puede desactivar el tono de advertencia. Consulte *Cambio del tono de advertencia* en la página 72.



Importante

- Nunca presione ni agarre la pantalla y los botones con fuerza excesiva al extraer o colocar el panel delantero.
- Evite someter el panel delantero a impactos excesivos.
- Mantenga el panel delantero fuera del alcance de los rayos de luz del sol o altas temperaturas.

Extracción del panel delantero

1 Presione OPEN en la unidad principal para abrir el panel frontal.

2 Agarre el lado izquierdo del panel delantero y tire suavemente del mismo hacia afuera.

Tenga cuidado de no agarrarlo con mucha fuerza y de no dejarlo caer.

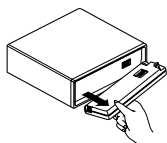

3 Coloque el panel delantero en su caja protectora provista para almacenamiento seguro.

Colocación del panel delantero

Reemplace el panel delantero agarrándolo verticalmente con respecto a esta unidad y encajándolo firmemente en los ganchos de montaje.

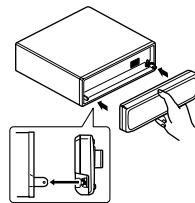

Conmutación del interruptor de modo de operación del control remoto

El control remoto suministrado brinda dos modos de operación por control remoto. Si desea operar esta unidad mediante control remoto, gire el interruptor de modo al modo **DVH**. En este caso, este producto puede ser controlado tanto por los botones de la unidad principal como del control remoto.

Si desea operar la reproducción del DVD en el visualizador posterior, gire el interruptor de modo al modo **DVD**. En este caso, el control remoto puede controlar independientemente la reproducción del DVD en el visualizador posterior. (Si tanto el visualizador delantero como posterior se encuentran reproduciendo simultáneamente el DVD como fuente, la operación pasará a ser la misma entre los visualizadores delantero y trasero.)

Si el visualizador posterior está conectado a este producto y el modo de operación del control remoto se ajusta a **DVD**, el visualizador posterior puede reproducir el DVD aunque la fuente seleccionada por la unidad principal no sea DVD.



Nota

- Si se ha seleccionado el modo **DVD** como modo de operación del control remoto, sólo el DVD (lector incorporado) puede ser operado por el control remoto. ■

Acerca del modo de demostración

Este producto presenta dos modos de demostraciones. Uno es el modo de retroceso, el otro es el modo de demostración de característica.

Modo de retroceso

Si no realiza ninguna operación dentro de 30 segundos, las indicaciones de la pantalla comienzan a retroceder, y luego continúan retrocediendo cada 10 segundos. Al presionar el botón numerado 5 cuando se desactiva este producto, mientras el interruptor de encendido se ajusta a ACC u ON, se cancela el modo de retroceso. Presione el botón numerado 5 nuevamente para iniciar la demostración de retroceso.

Demostración de característica

La demostración de característica se inicia cuando la alimentación de este producto se desactiva mientras el interruptor de encendido se ajusta a ACC u ON. La presión del botón numerado 6 durante la operación de demostración de característica cancela el modo de demostración de característica. Presione el botón numerado 6 nuevamente para iniciar la demostración de característica. Tenga en cuenta que si la demostración de característica continúa funcionando cuando se apaga el motor del coche, la batería se descargará.



Notas

- No se puede cancelar el modo de demostración, cuando el panel delantero está abierto.
- El cable rojo (ACC) de este producto se debe conectar al terminal acoplado con las operaciones de activación/desactivación del encendido. Caso contrario, la batería del vehículo puede drenarse. ■

Antes de empezar

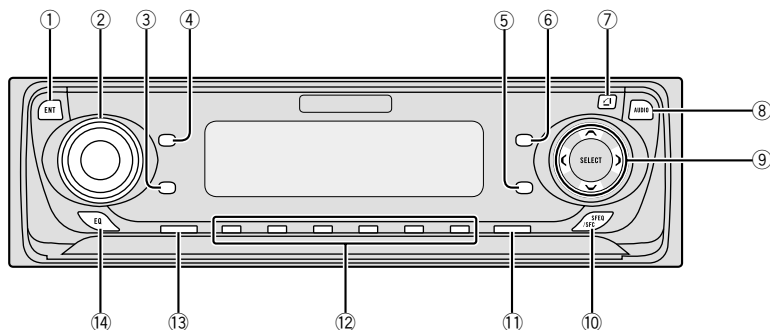

Qué es cada cosa

Unidad principal

① Botón ENTERTAINMENT

Presione para cambiar a la pantalla visualizadora.

② VOLUME

Al presionar **VOLUME**, ello se extiende hacia adelante de modo a ponerse más fácil de desplazar. Para retraer **VOLUME**, presiónelo de nuevo.

Gire para aumentar o disminuir el volumen.

③ Botón PAUSE

Presione para poner la reproducción en pausa.

④ Botón DISPLAY

Presione para seleccionar las diferentes visualizaciones.

⑤ Botón CLOCK

Presione para cambiar a visualización del reloj.

⑥ Botón FUNCTION

Presione para seleccionar las funciones.

⑦ Botón OPEN

Presione para abrir el panel delantero.

⑧ Botón AUDIO

Presione para seleccionar los diversos controles de calidad del sonido.

⑨ Botones ▲/▼/◀/▶

Presione para los controles de sintonía de búsqueda manual, avance rápido, inversión y búsqueda musical. También se usan para controlar las funciones.

⑩ Botón SFEQ/SFC

Presione para seleccionar un sonido natural con presencia.

⑪ Botón BAND/ESC

Presione para seleccionar entre FM o una banda AM y cancelar el modo de control de funciones.

⑫ Botones 1-6 (PRESET TUNING)

Presione para la sintonía preajustada y búsqueda de número de disco cuando utilice un lector multi-CD.

⑬ Botón SOURCE

Esta unidad se enciende por la selección de una fuente. Presione para cambiar a través de todas las fuentes disponibles.

⑭ Botón EQ

Presione para seleccionar diversas curvas de equalización.

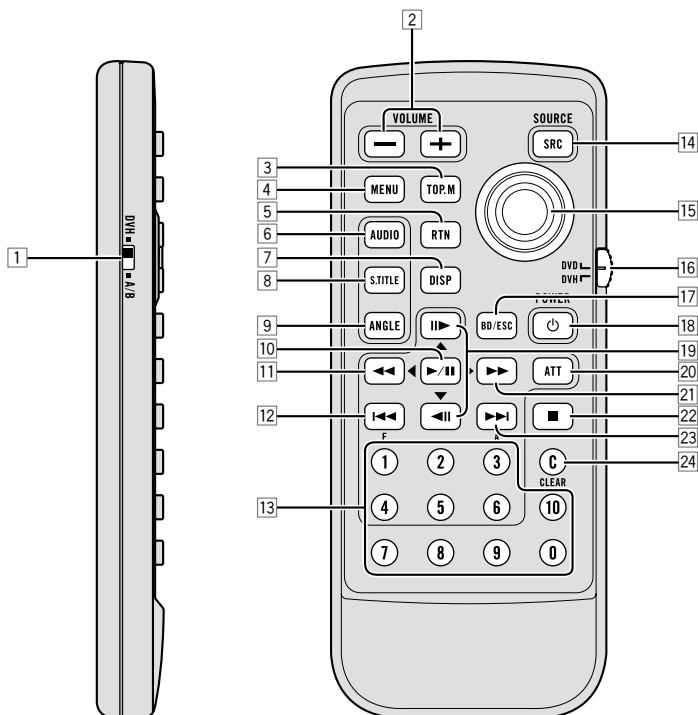

Control remoto

1 Interruptor de selección del control remoto

Efectúe la conmutación para cambiar el ajuste del control remoto (refiérase a la página 70).

2 Botón VOLUME (+/-)

Presione para aumentar o disminuir el volumen.

3 Botón TOP MENU

Presione para volver al menú superior mientras el lector incorporado está funcionando como fuente.

4 Botón MENU

Presione para visualizar el menú mientras el lector incorporado está funcionando como fuente.

5 Botón RETURN

Presione para volver a la pantalla de reproducción al visualizarse el menú mientras el lector incorporado está funcionando como fuente.

6 Botón AUDIO

Presione para cambiar el idioma de audio durante la reproducción cuando el lector incorporado está funcionando como fuente.

7 Botón DISPLAY

Presione para presentar la visualización de información 1 ó 2 mientras el lector incorporado está funcionando como fuente.

8 Botón SUBTITLE

Presione para cambiar el idioma del subtítulo durante la reproducción cuando el lector incorporado está funcionando como fuente.

Antes de empezar

- 9 Botón ANGLE**
Presione para cambiar el ángulo de visión durante la reproducción cuando el lector incorporado está funcionando como fuente.
- 10 Botón PLAY/PAUSE (▶/II)**
Presione para conmutar secuencialmente entre reproducción y pausa de reproducción.
- 11 Botón REVERSE (◀◀)**
Presione para invertir rápidamente la reproducción o para efectuar la sintonización de búsqueda mientras el sintonizador está funcionando como fuente.
- 12 Botón PREVIOUS (◀◀)/F**
Cuando el control remoto está ajustado al modo **DVD**, presione para volver a la pista (capítulo) anterior. Si el control remoto está ajustado al modo **DVH**, el menú de función aparece en el visualizador de la unidad principal.
- 13 Botones NUMBER**
Presione para seleccionar directamente la pista, el capítulo, la pre-sintonía y el disco deseados. Los botones 1-6 pueden operar las pre-sintonías para el sintonizador o la búsqueda del número de disco para el lector de multi-CD.
- 14 Botón SOURCE**
Presione para seleccionar la fuente deseada.
- 15 Controlador de edición**
Mueva para seleccionar el ajuste. Haga clic en el controlador de edición para definir el ajuste o seleccionar activación o desactivación del ajuste.
- 16 Interruptor del modo de operación de control remoto**
Conmuta el modo de operación entre el modo **DVD** (sólo el lector incorporado puede ser operado con el control remoto) y el modo **DVH** (la totalidad de la fuente de esta unidad puede ser operada con el control remoto). (Refiérase a la página 12.)
- 17 Botón BAND/ESC**
Presione para seleccionar la banda del sintonizador o cancelar el modo de ajuste.
- 18 Botón POWER**
Presione para cambiar entre activación o desactivación del lector de DVD mientras se acciona el DVD desde el asiento trasero.
- 19 Botones STEP (II▶/◀II)**
Presione para avanzar cuadro por cuadro durante la reproducción. Presione y mantenga presionado durante un segundo para que sea posible la reproducción lenta.
- 20 Botón ATT**
Presione para disminuir rápidamente el nivel de volumen en aproximadamente 90%. Presione una vez más para volver al nivel de volumen original.
- 21 Botón FORWARD (▶▶)**
Presione para avanzar rápidamente la reproducción o para efectuar la sintonización de búsqueda mientras el sintonizador está funcionando como fuente.
- 22 Botón STOP (■)**
Presione para parar la reproducción mientras el lector incorporado está funcionando como fuente.
- 23 Botón NEXT (▶▶)/A**
Cuando el control remoto está ajustado al modo **DVD**, presione para volver a la pista (capítulo) anterior. Si el control remoto está ajustado al modo **DVH**, el menú de audio aparece en el visualizador de la unidad principal.
- 24 Botón CLEAR**
Presione para cancelar el número introducido mientras se están utilizando los botones **NUMBER**. 

Uso y cuidados del control remoto

Instalación de la pila

Deslice la bandeja hacia afuera desde la parte trasera del control remoto e inserte la pila con los polos positivo (+) y negativo (-) hacia las direcciones apropiadas.

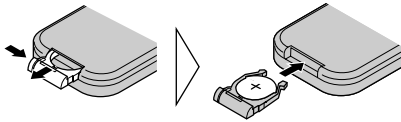

Nota

- Cuando utilice por primera vez, tire la parte saliente de la película desde la bandeja.

ADVERTENCIA

- Mantenga la pila de litio fuera del alcance de los niños. Si la pila fuese tragada, consulte un médico inmediatamente.

PRECAUCIONES

- Utilice únicamente una pila de litio **CR2025 (3V)**.
- Retire la pila cuando no utilice el control remoto durante un mes o más tiempo.
- No recargue, desarme, caliente ni tire la pila al fuego.
- No toque la pila con instrumentos metálicos.
- No guarde la pila de litio con materiales metálicos.
- En el caso de fuga de líquido de la pila, limpie completamente el control remoto y coloque una pila nueva.
- Para deshacerse de pilas usadas, siga los reglamentos gubernamentales y leyes públicas del medio ambiente de su país/área.
- Siempre revise cuidadosamente que está cargando la pila con los polos positivo (+) y negativo (-) dirigidos en las direcciones correctas.

Uso del control remoto

Apunte el control remoto en la dirección del panel frontal para operarlo.

Importante

- No almacene el control remoto en altas temperaturas o a la luz directa del sol.
- El control puede no funcionar adecuadamente a la luz directa del sol.
- No permita que el control remoto se caiga al piso, en donde puede quedar aprisionado debajo del pedal de freno o acelerador. 

Encendido y Apagado

Encendido del sistema

Cuando el control remoto está ajustado al modo DVH

Presione SOURCE para encender el sistema.

Cuando se selecciona una fuente, la unidad se enciende.

- Si presiona **SOURCE** en la unidad principal también se efectúa la misma operación.

Cuando el control remoto está ajustado al modo DVD

Presione POWER para activar la reproducción del DVD.



Notas

- Aún cuando la fuente seleccionada con este producto no sea un DVD, si se conecta la alimentación de este producto con **POWER**, podrá ver la imagen de DVD de esta unidad en el visualizador posterior.
- Independientemente de que la alimentación de la unidad principal está conectada o desconectada, se puede ver la imagen de DVD en el visualizador posterior. 

Selección de una fuente

Puede seleccionar la fuente que desea escuchar.

Si **AUTO PLAY** (refiérase a la página 74) está ajustado a activado, cargue un disco en la ranura de carga del disco para cambiar al lector incorporado.

Cuando el control remoto está ajustado al modo DVH

Presione SOURCE para seleccionar una fuente.

Presione **SOURCE** repetidamente para cambiar entre las siguientes fuentes:

Televisor—Sintonizador—DVD (Lector incorporado)—**Lector de Multi-CD—Unidad externa 1—Unidad externa 2 —AUX**

- La misma operación también se efectúa presionando **SOURCE** en la unidad principal.



Notas

- En los siguientes casos, la fuente sonora no cambiará:
 - Cuando un producto correspondiente a cada fuente no esté conectado a este sistema.
 - Cuando no hay un disco cargado en el sistema.
 - Cuando no hay un cargador cargado en el lector de multi-CD.
 - Cuando AUX (entrada auxiliar) no está desactivada (refiérase a la página 72).
- Unidad externa se refiere a un producto Pioneer (tal como un producto disponible en el futuro) que, mientras sea incompatible como una fuente, permite el control de funciones básicas por este sistema. Dos unidades externas se pueden controlar por este producto. Cuando se conectan dos unidades externas, la asignación de ellas para unidad externa 1 o unidad externa 2 se ajusta automáticamente por este sistema.
- Cuando se conecta el cable azul/blanco de esta unidad al terminal de control de relé de antena automática del automóvil, la antena del automóvil se extiende cuando se enciende el producto. Para retraer la antena, cambie a otra fuente. 

Apagado del sistema

Cuando el control remoto está ajustado al modo DVH

Presione SOURCE durante por lo menos un segundo para apagar el sistema.

- La misma operación también se efectúa presionando y manteniendo presionado **SOURCE** en la unidad principal.

Cuando el control remoto está ajustado al modo DVD

Presione POWER para desactivar la reproducción del DVD.

REAR desaparecerá de la pantalla OEL.



Notas

- Si la reproducción del DVD está ajustado a desactivado, **REAR** desaparecerá de la pantalla OEL.
- Cuando haya seleccionado **DVD** (lector incorporado) en la unidad principal, al presionar **POWER** en el control remoto se interrumpe la reproducción del DVD. En este caso, aparecerá **Power Off** en la pantalla OEL.



PRECAUCIÓN

- Cuando active la reproducción del DVD presionando **POWER**, este producto no se apagará aunque presione y mantenga presionado **SOURCE**. (**REAR** parpadeará en la pantalla OEL.) En este caso, presione **POWER** para desactivar **REAR**. Cuando desaparezca **REAR** de la pantalla OEL, podrá confirmar que este producto se encuentra apagado. ■

Sintonizador

Audición de radio

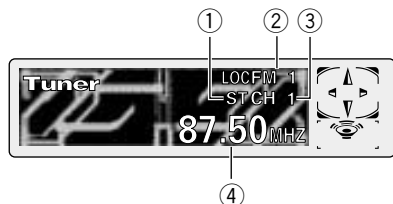

Estos son los pasos básicos necesarios para operar la radio. Operaciones más avanzadas del sintonizador se proveen desde la página 20.

📌 Importante

Si está usando este sistema en América del Norte, Central o Sur, reajuste el paso de sintonía de AM (consulte *Ajuste del paso de sintonía de AM* en la página 72).

① **Indicator STEREO (ST)**

Visualiza que la frecuencia seleccionada está siendo transmitida en estéreo.

② **Indicator BAND**

Visualiza cuál banda la radio está sintonizada, AM o FM.

③ **Indicator PRESET NUMBER**

Visualiza la emisora preajustada seleccionada.

④ **Indicator FREQUENCY**

Visualiza la frecuencia en que el sintonizador está sintonizado.

1 Presione **SOURCE** para seleccionar el sintonizador.

Presione **SOURCE** hasta que se visualice **Tuner**.

- La misma operación también se efectúa presionando **SOURCE** en la unidad principal.

2 Utilice **VOLUME** para ajustar el nivel de sonido.

Presione **VOLUME** para aumentar o disminuir el volumen.

- El volumen también aumenta o disminuye girando **VOLUME** en la unidad principal.

3 Presione **BAND/ESC** para seleccionar una banda.

Presione **BAND/ESC** hasta que se visualice la banda deseada, **FM1**, **FM2**, **FM3** para FM o **AM**.

- La misma operación también se efectúa presionando **BAND/ESC** en la unidad principal.

4 Para realizar la sintonía manual, presione ◀◀ o ▶▶ rápidamente.

Las frecuencias se desplazan hacia arriba o hacia abajo paso por paso.

- La misma operación también se efectúa presionando ◀ o ▶ en la unidad principal.

5 Para realizar la sintonía por búsqueda, presione ◀◀ o ▶▶ durante aproximadamente un segundo y suelte.

El sintonizador explorará las frecuencias hasta que encuentre una emisora con suficiente intensidad para una buena recepción.

- Se puede cancelar la sintonía por búsqueda presionando ◀◀ o ▶▶ rápidamente.
- Si mantiene presionado ◀◀ o ▶▶ puede saltar las emisoras. La sintonía por búsqueda empieza así que se suelta el botón.
- La misma operación también se efectúa presionando ◀ o ▶ en la unidad principal.

📝 Nota

- Cuando la frecuencia seleccionada está siendo transmitida en estéreo, el indicador **STEREO (ST)** se ilumina.

Introducción a las operaciones avanzadas del sintonizador

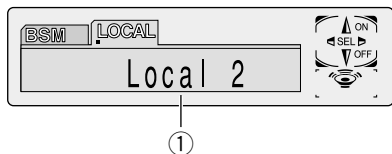

① Visualización FUNCTION

Visualiza el estado de función.

Presione F para visualizar los nombres de las funciones.

Presione **F** repetidamente para cambiar entre las siguientes funciones:

BSM (memoria de las mejores emisoras)—

LOCAL (sintonía por búsqueda local)

- La misma operación también se efectúa presionando **FUNCTION** en la unidad principal.
- Para volver a la visualización de la frecuencia, presione **BAND/ESC**.



Nota

- Si no se opera la función dentro de aproximadamente 30 segundos, la pantalla vuelve automáticamente a la visualización de la frecuencia. ■

Almacenaje y llamada de frecuencias

Si se presiona uno de los botones **NUMBER (1-6)**, se puede fácilmente almacenar hasta seis frecuencias de emisoras para una llamada subsiguiente con la presión de un botón.

Cuando encuentre una frecuencia que desea almacenar en la memoria, presione un botón NUMBER hasta que el número preajustado pare de destellar.

El número seleccionado destellará en el indicador **PRESET NUMBER** y permanecerá iluminado. La frecuencia de la emisora seleccionada ha sido almacenada en la memoria.

Cuando presione el mismo botones **NUMBER (1-6)** en la próxima vez, la frecuencia de la emisora se llamará de la memoria.

- La misma operación también se efectúa presionando **PRESET TUNING** en la unidad principal.



Notas

- Hasta 18 emisoras FM, 6 para cada una de las tres bandas FM, y 6 emisoras AM se pueden almacenar en la memoria.
- También podrá usar ◀|| y ||▶ (▲ y ▼ en la unidad principal) para llamar las frecuencias de radio asignadas a los botones **NUMBER (1-6)** (**PRESET TUNING** en la unidad principal). ■

Sintonía de señales fuertes

La sintonía por búsqueda local le permite sintonizar solamente las emisoras con señales suficientemente fuertes para una buena recepción.

1 Presione **F** para seleccionar **LOCAL**.

Presione **F** hasta que **Local** aparezca en la pantalla.

- La misma operación también se efectúa presionando **FUNCTION** en la unidad principal.

2 Presione **II▶** para activar la sintonía por búsqueda local.

La sensibilidad de búsqueda local (**Local 2**, por ejemplo) aparece en la pantalla.

- La misma operación también se efectúa presionando **▲** en la unidad principal.

3 Presione **◀◀** o **▶▶** para ajustar la sensibilidad.

Hay cuatro niveles de sensibilidad para FM y dos niveles para AM:

FM: Local 1—Local 2—Local 3—Local 4

AM: Local 1—Local 2

El ajuste **Local 4** permite la recepción solamente de las emisoras más fuertes, mientras los ajustes más bajos permiten la recepción progresiva de las emisoras más débiles.

- La misma operación también se efectúa presionando **◀** o **▶** en la unidad principal.

4 Cuando desee volver a la sintonía por búsqueda normal, presione **◀II** para desactivar la sintonía por búsqueda local.

Local :OFF aparece en la pantalla.

- La misma operación también se efectúa presionando **▼** en la unidad principal. 

Almacenaje de las frecuencias de radio más fuertes

La función BSM (memoria de las mejores emisoras) le permite almacenar automáticamente las seis emisoras más fuertes bajo los botones **NUMBER (1-6) (PRESET TUNING** en la unidad principal). Después de almacenadas, las emisoras se pueden sintonizar con la presión de un botón.

1 Presione **F** para seleccionar **BSM**.

Presione **F** hasta que **BSM** aparezca en la pantalla.

- La misma operación también se efectúa presionando **FUNCTION** en la unidad principal.

2 Presione **II▶** para activar la función **BSM**.

BSM comienza a destellar. Mientras **BSM** está destellando, las seis emisoras más fuertes se almacenan en los botones **NUMBER (1-6) (PRESET TUNING** en la unidad principal) en el orden de las señales más fuertes. Cuando se completa la operación, **BSM** para de destellar.

- Para cancelar el proceso de almacenaje, presione **◀II**.
- La misma operación también se efectúa presionando **▲** o **▼** en la unidad principal.



Nota

- Almacenar las frecuencias de las emisoras con BSM, puede reemplazar las frecuencias de las emisoras almacenadas usando los botones **NUMBER (1-6) (PRESET TUNING** en la unidad principal). 

Reproducción de DVDs con el lector incorporado

Reproducción de DVD

Pantalla OEL

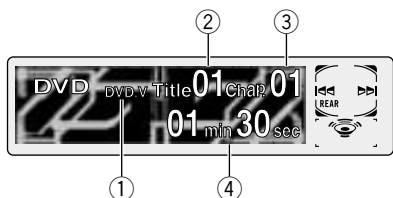

Estos son los pasos básicos necesarios para reproducir un DVD con su lector incorporado. Las operaciones más avanzadas del lector de DVD se proveen desde la página 28.

- ① **Indicador DVD.V**
Indica que se está reproduciendo un disco DVD.
- ② **Indicador TITLE NUMBER**
Indica el título que se está reproduciendo.
- ③ **Indicador CHAPTER NUMBER**
Indica el capítulo que se está reproduciendo.
- ④ **Indicador PLAY TIME**
Visualiza el tiempo transcurrido de reproducción del capítulo actual.



Notas

- Si está activada la reproducción del DVD, se visualizará **REAR** en la pantalla OEL.
- Si ajusta **AUTO PLAY: OFF**, se visualizará **REAR** en la pantalla OEL, independientemente de que el visualizador posterior esté o no conectado a este producto.

Visualización de información



Cuando conecte a este producto el visualizador vendido separadamente, aparecerán las informaciones indicadas en la lista.

- ① **Indicador DVD.V**
Indica que se está reproduciendo un disco DVD.
- ② **Indicador TITLE NUMBER**
Indica el título que se está reproduciendo.
- ③ **Indicador CHAPTER NUMBER**
Indica el capítulo que se está reproduciendo.
- ④ **Indicador PLAY TIME**
Visualiza el tiempo transcurrido de reproducción del capítulo actual.

Reproducción de DVDs con el lector incorporado

Operación básica de DVD

1 Presione **OPEN** en la unidad principal para abrir el panel frontal.

Aparece la ranura de carga del disco.

- Después de insertar un DVD, presione **SOURCE** para seleccionar el lector incorporado.
- La misma operación también se efectúa presionando **SOURCE** en la unidad principal.

2 Coloque un DVD en la abertura para disco.

Cuando ajusta **AUTO PLAY: ON**, la reproducción se iniciará automáticamente. Si ajusta **AUTO PLAY: OFF**, presione **SOURCE** para seleccionar **DVD** (refiérase a la página 17).

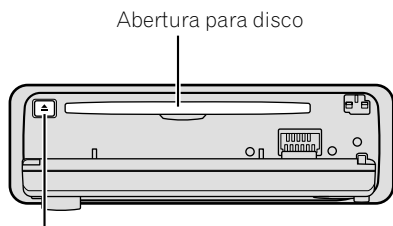

Botón **EJECT**

- Se puede expulsar un DVD presionando **EJECT** en la unidad principal.
- Para evitar un funcionamiento defectuoso, asegúrese de que ningún objeto metálico entre en contacto con los terminales mientras esté abierto el panel delantero.

3 Después que el DVD haya sido insertado, cierre el panel delantero.

4 Utilice el controlador de edición para seleccionar la opción **MENU** deseada.

Cuando el DVD ofrecen un menú, se visualiza el menú.

5 Haga clic con el controlador de edición.

La reproducción comienza desde la opción seleccionada.

- Se puede visualizar el menú presionando **MENU** o **TOP MENU** mientras un disco está siendo reproducido. Presionar uno de esos botones de nuevo le permite empezar la reproducción desde el punto seleccionado en el menú. Para los detalles, consulte las instrucciones proveídas con el disco.
- La manera de visualizar el menú difiere dependiendo del disco.

6 Utilice **VOLUME** para ajustar el nivel de sonido.

Presione **VOLUME** para aumentar o disminuir el nivel de volumen.

- El volumen también aumenta o disminuye girando **VOLUME** en la unidad principal.

7 Para saltar a otro capítulo hacia atrás o adelante, presione **◀◀** o **▶▶**.

Los números de capítulo se visualizan durante 8 segundos.

- La misma operación también se efectúa presionando **◀** o **▶** en la unidad principal.
- Si el control remoto está ajustado al modo **DVH**, **◀◀** y **▶▶** no funcionarán. En este caso, presione **◀◀** o **▶▶** para saltar a otro capítulo.
- La misma operación también se efectúa usando los botones **NUMBER**. Para más detalles, refiérase a *Especificación de capítulo* en la página 24.

Reproducción de DVDs con el lector incorporado

8 Para realizar el avance rápido o retroceso, mantenga presionado ◀◀ o ▶▶.

- La misma operación también se efectúa presionando y manteniendo presionado ◀ o ▶ en la unidad principal.
 - Si se presiona ◀◀ o ▶▶ durante 5 segundos, el color de la marca de retroceso rápido/avance rápido (◀◀/▶▶) cambia de blanco a azul. Cuando eso ocurre, el retroceso rápido/avance rápido continúa aún que se suelte ◀◀ o ▶▶. Para continuar la reproducción desde un punto deseado, presione ▶/II.
 - El avance rápido/retroceso rápido puede no ser posible en ciertas posiciones en algunos discos. Si así sucede, la reproducción normal se reanuda automáticamente.



Notas

- El lector incorporado reproduce un DVD estándar, de 12 o 8 cm (simple) a la vez. No utilice un adaptador para reproducir DVDs de 8 cm.
- No coloque nada que no sea un DVD/Video CD/CD en la abertura para disco.
- Si no se puede insertar un disco completamente o si después de insertar un disco, el disco no se reproduce, compruebe que el lado de la etiqueta del disco está hacia arriba. Presione **EJECT** para expulsar el disco, y verifique si no hay daños en el disco antes de insertarlo de nuevo.
- Si el lector incorporado no funciona apropiadamente, un mensaje de error como **ERROR-11** puede aparecer. Consulte *Mensajes de error* en la página 85. ▣

Especificación de título (modo DVD)

Presione los botones **NUMBER** correspondiente al número de título deseado con el disco parado.

El número de título se visualiza durante 8 segundos y la reproducción comienza desde el título seleccionado.

- Para seleccionar 3, presione **3**.
- Para seleccionar 10, presione **10** y **0** en orden.
- Para seleccionar 23, presione **10**, **10** y **3** en orden.



Nota

- No podrá seleccionar títulos usando los botones **NUMBER** cuando el control remoto está ajustado al modo **DVH**. ▣

Especificación de capítulo (modo DVD)

Presione los botones **NUMBER** correspondiente al número de capítulo deseado durante la reproducción.

El número de capítulo se visualiza durante 8 segundos y la reproducción comienza desde el capítulo seleccionado.

- Para seleccionar 3, presione **3**.
- Para seleccionar 10, presione **10** y **0** en orden.
- Para seleccionar 23, presione **10**, **10** y **3** en orden.



Nota

- No podrá seleccionar capítulos usando los botones **NUMBER** cuando el control remoto está ajustado al modo **DVH**. ▣

Reproducción de DVDs con el lector incorporado

Parada de la reproducción

- Esta función se opera usando el control remoto.

Presione ■.



Nota

- Al parar la reproducción de DVD presionando ■, tal posición en el disco se memoriza permitiendo la reproducción desde tal punto cuando se reproduce el disco de nuevo. □

Reproducción cuadro a cuadro

Esta variación le permite mover un cuadro hacia adelante a la vez durante la reproducción.

- Esta función se opera usando el control remoto.

Presione II▶.

Cada vez que se presiona II▶, se mueve un cuadro hacia adelante.

- Para volver a la reproducción normal, presione ▶/II. □

Reproducción de imagen fija

Esta variación le permite pausar la reproducción y ver una imagen fija.

Presione ▶/II durante la reproducción.

La marca de imagen fija (III) se visualiza durante 4 segundos y la reproducción se detiene temporalmente, le permitiendo ver una imagen fija.

- La misma operación también se efectúa presionando **PAUSE** en la unidad principal.
- Para volver a la reproducción normal, presione ▶/II una vez más. □

Reproducción a cámara lenta

Esta variación le permite reproducir a cámara lenta.

- Esta función se opera usando el control remoto.

Presione II▶ durante 1 segundo durante la reproducción.

La marca de reproducción a cámara lenta (II▶) se visualiza, y la reproducción a cámara lenta hacia adelante.

- Para volver a la reproducción normal, presione ▶/II.



Notas

- No se produce ningún sonido durante la reproducción de imagen fija, reproducción de cuadro a cuadro y reproducción a cámara lenta.
- Dependiendo del disco y de la posición de reproducción en el disco, se puede visualizar la marca de prohibido "⊘" indicando que la reproducción de imagen fija, reproducción de cuadro a cuadro y reproducción a cámara lenta no son posibles.
- Con algunos discos, las imágenes pueden no aparecer nítidas durante la reproducción cuadro a cuadro y reproducción a cámara lenta.
- La reproducción en retroceso cuadro por cuadro y la reproducción de cámara lenta en retroceso no son posibles. □

Reproducción de DVDs con el lector incorporado

Cambio del idioma de audio durante la reproducción (audio múltiple)

Los DVDs pueden proveer una reproducción de audio con idiomas diferentes y sistemas diferentes (Dolby Digital, DTS, etc.). Con DVDs con grabaciones de audio múltiples, se puede cambiar entre los idiomas y sistemas de audio durante la reproducción.

- Esta función se opera usando el control remoto.

1 Presione **AUDIO** durante la reproducción.

La marca de selección de audio () se visualiza durante 8 segundos.

2 Presione **AUDIO** mientras se visualiza la marca de selección de audio.

El audio cambia cada vez que se presiona **AUDIO**.



Notas

- Esta función funciona solamente con DVDs con grabaciones de audio múltiple.
- El número en la marca "Ⓢ" en una caja de DVD indica el número de idiomas/sistemas de audio grabados.
- Con algunos DVDs, solamente se puede cambiar entre los idiomas y sistemas de audio usando una visualización de menú.
- También se puede cambiar entre idiomas y sistemas de audio usando el menú **SET UP MENU**. Para los detalles, consulte *Ajuste del idioma de audio* en la página 64.
- Solamente la salida digital de audio DTS es posible. Si las salidas digitales ópticas de este producto no se conectan, el audio DTS no se produce y, por lo tanto, seleccione un ajuste de audio diferente de DTS.

- Mientras se visualiza la marca de selección de audio, se puede cambiar al número del idioma de audio deseado usando los botones **NUMBER**.
- Las indicaciones como **Dolby D** y **5.1ch** indican el sistema de audio grabado en el DVD. Dependiendo del ajuste, la reproducción puede no ser igual al sistema de audio indicado.

Cambio del idioma de subtítulo durante la reproducción (subtítulo múltiple)

Con DVDs con grabaciones de subtítulo múltiple, se puede cambiar entre los idiomas de subtítulo durante la reproducción.

- Esta función se opera usando el control remoto.

1 Presione **SUBTITLE** durante la reproducción.

La marca de selección de subtítulo () se visualiza durante 8 segundos.

2 Presione **SUBTITLE** mientras se visualiza la marca de selección de subtítulo.

El idioma de subtítulo cambia cada vez que se presiona **SUBTITLE**.



Notas

- Esta función funciona solamente con DVDs con grabaciones de subtítulo múltiple.
- El número en la marca "Ⓢ" en la caja de un DVD indica el número de idiomas de subtítulo.

Reproducción de DVDs con el lector incorporado

- Con algunos DVDs, se puede cambiar entre idiomas solamente usando una visualización de menú.
- También se puede cambiar entre los idiomas de subtítulo usando el menú **SET UP MENU**. Para los detalles, consulte *Ajuste del subtítulo* en la página 63.
- Mientras se visualiza la marca de selección de subtítulo, también se puede cambiar a un número de idioma de subtítulo deseado usando los botones **NUMBER**. En este caso, también se puede desactivar la visualización de subtítulo presionando **CLEAR**. 

Cambio del ángulo de visualización durante la reproducción (ángulo múltiple)

Con DVDs con grabaciones de ángulo múltiple (escenas filmadas desde varios ángulos), se puede cambiar entre los ángulos de visualización durante la reproducción.



Sobre escenas que le permiten cambiar el ángulo de visualización

Durante la reproducción de una escena filmada desde varios ángulos en este producto, la marca de ángulo () se visualiza en la parte inferior de la pantalla.

Active o desactive la visualización de la marca de ángulo usando el menú **SET UP MENU**. Para los detalles, consulte *Ajuste de la visualización de marca de ángulo* en la página 67.

- Esta función se opera usando el control remoto.

1 Presione **ANGLE** durante la reproducción de una escena filmada desde varios ángulos.



La marca de ángulo () y número de ángulo () se visualizan durante 8 segundos.

2 Presione **ANGLE** mientras se visualizan la marca de ángulo y el número de ángulo.

El ángulo cambia cada vez que se presiona **ANGLE**.



Notas

- Esta función funciona solamente con DVDs con grabaciones de ángulo múltiple.
- La marca "" en la caja de un DVD indica que el DVD contiene escenas de ángulo múltiple. El número en la marca "" indica el número de ángulos desde los cuales las escenas han sido filmadas.
- No se puede cambiar el ángulo durante la reproducción a cámara lenta.
- Si se presiona **ANGLE** durante el avance rápido/retroceso rápido o pausa, el avance rápido/retroceso rápido o pausa se cancela y la reproducción normal continúa, pero el ángulo de visualización no cambia.
- Mientras se visualizan la marca de ángulo y el número de ángulo, también se puede cambiar a un número de ángulo deseado usando los botones **NUMBER**. 

Reproducción de DVDs con el lector incorporado

Operación con la visualización de información 1 (Modo DVH y DVD)

Esta visualización le permite utilizar la función de búsqueda para especificar un título o capítulo para buscar una escena deseada, utilizar la función de búsqueda de tiempo para especificar un tiempo para buscar una escena deseada, seleccionar el idioma de audio y de subtítulo deseado, y seleccionar el ángulo deseado.

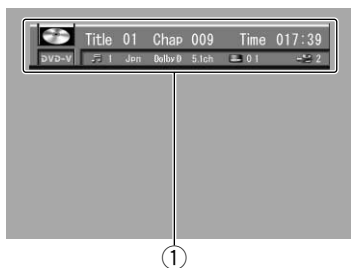

① Visualización de información 1

Muestra el estado de la función.

Presione **DISPLAY** para conmutar la visualización de información.

Presione **DISPLAY** repetidamente para cambiar entre los modos de visualización siguientes:

Visualización de información 1 — **Visualización de información 2** — **Visualización de reproducción normal**



Notas

- Se puede cambiar los ajustes de título, capítulo y tiempo con la visualización de información 1 o 2. En este manual se explica cómo utilizar la visualización de información 1 para llevar a cabo los ajustes de título, capítulo y tiempo.
- Presionar **DISPLAY** durante el avance/retroceso rápido vuelve la unidad a la reproducción normal. 

Búsqueda de una escena deseada, inicio de la reproducción desde un tiempo específico

Se puede utilizar la función de búsqueda para buscar una escena deseada especificando un título o capítulo, y la función de búsqueda de tiempo para especificar un tiempo en un disco para empezar la reproducción.

1 Mueva el controlador de edición hacia la izquierda/derecha para seleccionar la opción deseada.

La opción seleccionada se ilumina en azul.

2 Presione los botones **NUMBER** para introducir el número deseado.

Para títulos y capítulos

- Para seleccionar 3, presione **3**.
- Para seleccionar 10, presione **1** y **0** en orden.
- Para seleccionar 23, presione **2** y **3** en orden.
 - Para saltar 10 títulos o capítulos hacia adelante del título o capítulo actual, presione **10**.

Para el tiempo (búsqueda de tiempo)

- Para seleccionar 21 minutos y 43 segundos, presione **2**, **1**, **4** y **3** en orden.
- Para seleccionar 1 hora y 11 minutos, convierta el tiempo a 71 minutos y 00 segundos, y presione **7**, **1**, **0** y **0** en orden.
 - Para saltar 10 segundos hacia adelante del tiempo seleccionado, presione **10**.



Notas

- Presionar **CLEAR** cancela el número introducido.
- También se puede seleccionar títulos y capítulo moviendo el controlador de edición hacia arriba/abajo.
- No podrá seleccionar títulos ni capítulos utilizando los botones **NUMBER** cuando el control remoto está ajustado al modo **DVH**. En este caso, utilice el controlador de edición para seleccionar los títulos y capítulos.

Reproducción de DVDs con el lector incorporado

3 Mientras se visualiza el número introducido, haga clic con el controlador de edición.

Eso empieza la reproducción desde la escena seleccionada.



Notas

- Con discos con un menú, también se puede presionar **MENU** o **TOP MENU** y hacer las selecciones desde el menú visualizado.
- Con algunos discos, también se puede visualizar la marca de prohibido "Ⓢ" indicando que los títulos, capítulos y tiempo no se pueden especificar.
- La búsqueda de capítulo y búsqueda de tiempo no son posibles cuando la reproducción de disco ha sido parada.

Búsqueda directa

Aún sin usar la visualización de información, se puede iniciar la reproducción desde un título o capítulo específico. Para los detalles, consulte la página 24. ▣

Selección de audio, subtítulo y ángulo

Se puede hacer la selección de audio (idioma, estéreo, tipo de audio como Dolby Digital, etc.), idioma de subtítulo y ángulo.

1 Mueva el controlador de edición hacia la izquierda/derecha para seleccionar la opción deseada.

La opción seleccionada se ilumina en azul.

2 Mueva el controlador de edición hacia arriba/abajo al ajuste deseado.

La visualización cambia al ajuste seleccionado.

Para audio

Las opciones disponibles son las siguientes:

Audio 1—Audio 2—Audio 3

Para subtítulos

Las opciones disponibles son las siguientes:

Subtítulo 1—Subtítulo 2—Desactivación de subtítulo

Para ángulo

Las opciones disponibles son las siguientes:

Angulo 1—Angulo 2—Angulo 3



Notas

- El número de opciones depende de cuantas opciones han sido grabadas en el DVD.
- Se puede cambiar el audio, subtítulo y ángulo durante la reproducción usando los respectivos botones.
- También se pueden cambiar los ajustes introduciendo números con los botones numéricos.
- Las indicaciones como **Dolby D** y **5.1ch** indican el sistema de audio grabado en el DVD. Dependiendo del ajuste, la reproducción puede no ser igual al sistema de audio indicado. ▣

Reproducción de DVDs con el lector incorporado

Operación con la visualización de información 2 (Modo DVH y DVD)

Además de las funciones de búsqueda de audio y búsqueda de tiempo de la visualización de información 1, esta visualización le permite seleccionar la gama de reproducción repetida, y seleccionar la salida de audio.



① Visualización de información 2

Muestra el estado de la función.

Presione **DISPLAY** para conmutar la visualización de información.

Presione **DISPLAY** repetidamente para cambiar entre los modos de visualización siguientes:

Visualización de información 1 — **Visualización de información 2** — **Visualización de reproducción normal**



Nota

- Presionar **DISPLAY** durante el avance/retroceso rápido vuelve la unidad a la reproducción normal. ■

Selección de la gama de repetición

Se puede elegir entre reproducción repetida de un disco, título o capítulo.

1 Mueva el controlador de edición hacia la izquierda/derecha para seleccionar la opción de gama de repetición.

La opción de gama de repetición se ilumina en azul.

2 Mueva el controlador de edición hacia arriba/abajo para cambiar al ajuste deseado.

La visualización cambia en el siguiente orden.

Disc (disco)—**Title** (título)—**Chapter** (capítulo)

- Cuando se selecciona **Disc** (disco), la reproducción de todo el disco se repite. Cuando se selecciona **Title** (título) o **Chapter** (capítulo), se repite solamente tal título o capítulo.



Nota

- Cuando se selecciona la reproducción repetida de un disco DVD, la reproducción se detiene y dependiendo del disco, se visualiza un menú en el fin de la reproducción de todo el disco. ■

Selección de la salida de audio

Se puede seleccionar entre salida de audio estéreo y monofónica.

1 Mueva el controlador de edición hacia la izquierda/derecha para seleccionar la opción de audio.

La opción de audio se ilumina en azul.

2 Mueva el controlador de edición hacia arriba/abajo para cambiar al ajuste deseado.

La visualización cambia al ajuste seleccionado.

L+R (izquierda y derecha)—**L** (izquierda)—**R** (derecha)

- Esta función es efectiva solamente con el sonido del modo mono dual. ■

Reproducción de DVDs con el lector incorporado

Operación con visualización de función (modo DVH)

Las funciones de repetición y pausa también pueden ser controladas mediante la pantalla OEL de la unidad principal.

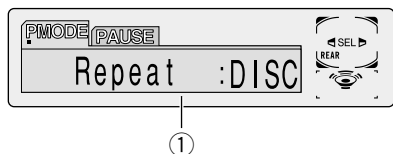

① Visualización FUNCTION

Visualiza el estado de la función.

Presione **F** para visualizar los nombres de las funciones.

Presione **F** repetidamente para cambiar entre las siguientes funciones:

PMODE (reproducción repetida)—**PAUSE** (pausa)

- La misma operación también se efectúa presionando **FUNCTION** en la unidad principal.
- Para volver a la visualización de reproducción, presione **BAND/ESC**.



Nota

- Si no se opera la función dentro de aproximadamente 30 segundos, la pantalla vuelve automáticamente a la visualización de reproducción.

Repetición de reproducción

Hay tres gamas de reproducción repetida para el lector incorporado (DVD): **DISC** (repetición de disco), **CHAP** (repetición de capítulo) y **TITLE** (repetición de título).

1 Presione **F** para seleccionar RPT.

Presione **F** hasta que **Repeat** aparezca en la pantalla.

- La misma operación también se efectúa presionando **FUNCTION** en la unidad principal.

2 Presione **◀◀** o **▶▶** para seleccionar la gama de repetición.

Presione **◀◀** o **▶▶** hasta que la gama de repetición deseada aparezca en la pantalla.

- **DISC** — Repite el disco actual
- **TITLE** — Repite el título actual
- **CHAP** — Repite el capítulo actual
- La misma operación también se efectúa presionando **◀** o **▶** en la unidad principal.



Nota

- Si se realiza la búsqueda de capítulo o el avance rápido/retroceso durante **CHAP** (repetición de capítulo), la gama de reproducción de repetición cambia a **DISC** (repetición de disco).

Pausa de reproducción

Esta variación le permite pausar la reproducción y ver una imagen fija.

1 Presione **F** para seleccionar PAUSE.

Presione **F** hasta que **Pause** aparezca en la pantalla.

- La misma operación también se efectúa presionando **FUNCTION** en la unidad principal.

2 Presione **II▶** para activar la pausa.

Pause :ON aparece en la pantalla. La reproducción de la pista actual se detiene.

- La misma operación también se efectúa presionando **▲** en la unidad principal.

3 Presione **◀II** para desactivar la pausa.

Pause :OFF aparece en la pantalla. La reproducción continuará desde el mismo punto donde la pausa ha sido activada.

- La misma operación también se efectúa presionando **▼** en la unidad principal.

Reproducción de Video CDs con el lector incorporado

Reproducción de Video CD

Pantalla OEL

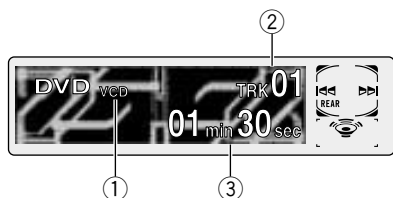

Estos son los pasos básicos necesarios para reproducir un Video CD con su lector incorporado. Las operaciones más avanzadas del lector de Video CD se proveen desde la página 35.

① Indicador VCD

Indica que se está reproduciendo un disco Video CD.

② Indicador TRACK NUMBER

Visualiza la pista que está siendo reproducida actualmente.

③ Indicador PLAY TIME

Visualiza el tiempo transcurrido de reproducción de la pista actual.



Notas

- Si está activada la reproducción de Video CD, se visualizará **REAR** en la pantalla OEL.
- Si ajusta **AUTO PLAY: OFF**, se visualizará **REAR** en la pantalla OEL, independientemente de que el visualizador posterior esté o no conectado a este producto.

Visualización de información

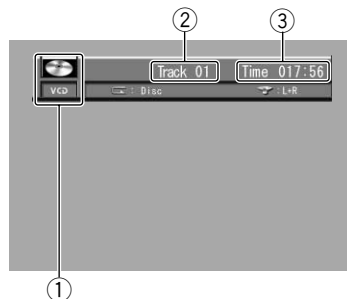

Cuando conecte a este producto el visualizador vendido separadamente, aparecerán las informaciones indicadas en la lista.

① Indicador VCD

Indica que se está reproduciendo un disco Video CD.

② Indicador TRACK NUMBER

Visualiza la pista que está siendo reproducida actualmente.

③ Indicador PLAY TIME

Visualiza el tiempo transcurrido de reproducción de la pista actual.

Reproducción de Video CDs con el lector incorporado

Operación básica de Video CD

1 Presione **OPEN** en la unidad principal para abrir el panel frontal.

Aparece la ranura de carga del disco.

- Después de insertar un Video CD, presione **SOURCE** para seleccionar el lector incorporado.
- La misma operación también se efectúa presionando **SOURCE** en la unidad principal.

2 Coloque un Video CD en la abertura para disco.

Cuando ajusta **AUTO PLAY: ON**, la reproducción se iniciará automáticamente. Si ajusta **AUTO PLAY: OFF**, presione **SOURCE** para seleccionar **DVD** (refiérase a la página 17).

Abertura para disco

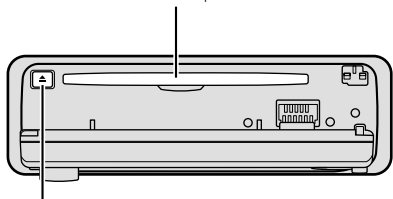

Botón **EJECT**

- Se puede expulsar un Video CD presionando **EJECT** en la unidad principal.
- Para evitar un funcionamiento defectuoso, asegúrese de que ningún objeto metálico entre en contacto con los terminales mientras esté abierto el panel delantero.

3 Después que el Video CD haya sido insertado, cierre el panel delantero.

4 Utilice los botones **NUMBER** para seleccionar la opción de **MENU** deseada.

Cuando se empiezan a reproducir Video CDs con función PBC (Control de reproducción), se visualiza un menú.

- La reproducción comienza desde la opción seleccionada.
- La operación con el controlador de edición no es posible.
- Se puede visualizar el menú presionando **RETURN** durante la reproducción PBC. Para los detalles, consulte las instrucciones provistas con el disco.

Notas

- Cuando el menú tiene dos o más páginas, presione **◀◀** o **▶▶** para cambiar entre las visualizaciones.
- Si el control remoto está ajustado al modo **DVH**, **◀◀** y **▶▶** no funcionarán. En este caso, presione **◀◀** o **▶▶**.
- Para reproducir un disco sin utilizar un menú (sin la reproducción PBC), pare la reproducción y presione el botón numérico apropiado para seleccionar la pista deseada. Para volver a la reproducción PBC, pare la reproducción y presione **▶/II**.

5 Utilice **VOLUME** para ajustar el nivel de sonido.

Presione **VOLUME** para aumentar o disminuir el nivel de volumen.

- El volumen también aumenta o disminuye girando **VOLUME** en la unidad principal.

6 Para saltar hacia atrás o hacia adelante para otra pista, presione **◀◀** o **▶▶**.

Los números de pistas se visualizan durante 8 segundos.

- La misma operación también se efectúa presionando **◀** o **▶** en la unidad principal.
 - Si el control remoto está ajustado al modo **DVH**, **◀◀** y **▶▶** no funcionarán. En este caso, presione **◀◀** o **▶▶** para saltar a otra pista.
- La misma operación también se efectúa usando los botones **NUMBER**. Para más detalles, refiérase a *Especificación de una pista* en la página 34.

Reproducción de Video CDs con el lector incorporado

7 Para realizar el avance rápido o retroceso, mantenga presionado ◀◀ o ▶▶.

- La misma operación también se efectúa presionando y manteniendo presionado ◀ o ▶ en la unidad principal.
 - Si se presiona ◀◀ o ▶▶ durante 5 segundos, el color de la marca de retroceso rápido/avance rápido (◀◀/▶▶) cambia de blanco a azul. Cuando eso ocurre, el retroceso rápido/avance rápido continúa aún que se suelte ◀◀ o ▶▶. Para continuar la reproducción desde un punto deseado, presione ▶/II.
- El avance rápido/retroceso rápido puede no ser posible en ciertas posiciones en algunos discos. Si así sucede, la reproducción normal se reanuda automáticamente.



Notas

- El lector incorporado reproduce un Video CD estándar, de 12 o 8 cm (simple) a la vez. No utilice un adaptador para reproducir Video CDs de 8 cm.
- No coloque nada que no sea un DVD/Video CD/CD en la abertura para disco.
- Si no se puede insertar un disco completamente o si después de insertar un disco, el disco no se reproduce, compruebe que el lado de la etiqueta del disco está hacia arriba. Presione **EJECT** para expulsar el disco, y verifique si no hay daños en el disco antes de insertarlo de nuevo.
- Si el lector incorporado no funciona apropiadamente, un mensaje de error como **ERROR-11** puede aparecer. Consulte *Mensajes de error* en la página 85. ◻

Parada de la reproducción

- Esta función se opera utilizando el control remoto.

Presione ■.



Nota

- Al parar la reproducción de Video CD (solamente durante la reproducción PBC) presionando ■, tal posición en el disco se memoriza permitiendo la reproducción desde tal punto cuando se reproduce el disco de nuevo. ◻

Especificación de una pista (modo DVD)

- Esta función se opera utilizando el control remoto.

Presione los botones NUMBER correspondiente a un número de pista deseado.

El número de pista se visualiza durante 8 segundos y la reproducción comienza desde la pista seleccionada.

- Para seleccionar 3, presione **3**.
- Para seleccionar 10, presione **10** y **0** en orden.
- Para seleccionar 23, presione **10**, **10** y **3** en orden.



Notas

- Con algunos discos, la marca de prohibido "⊘" se puede visualizar y la operación puede no ser posible.
- Con Video CD, la búsqueda directa no es posible durante la reproducción PBC.
- No podrá seleccionar las pistas utilizando los botones **NUMBER** cuando el control remoto está ajustado al modo **DVH**. ◻

Reproducción de Video CDs con el lector incorporado

Reproducción de imagen fija

Esta variación le permite pausar la reproducción y ver una imagen fija.

Presione ►/II durante la reproducción.

La marca de imagen fija (II) se visualiza durante 4 segundos y la reproducción se detiene temporalmente, le permitiendo ver una imagen fija.

- La misma operación también se efectúa presionando **PAUSE** en la unidad principal.
- Para volver a la reproducción normal, presione ►/II una vez más. ■

Operación con la visualización de información (Modo DVH y DVD)

Esta visualización le permite utilizar la función de búsqueda para especificar una pista para buscar escenas deseadas, utilizar la función de búsqueda de tiempo para especificar un tiempo para buscar una escena deseada, cambiar la salida de audio, y seleccionar la gama de reproducción repetida. Durante la reproducción de Video CDs con PBC (control de reproducción), se visualiza **PLAYBACK CONTROL ON**. Durante tal reproducción, no se pueden usar las funciones de búsqueda de audio y búsqueda de tiempo ni se puede seleccionar la gama de reproducción repetida. (Vea la página 36.)

- Para reproducir un disco sin utilizar un menú (sin la reproducción PBC), pare la reproducción y presione el botón numérico apropiado para seleccionar la pista deseada. Para volver a la reproducción PBC, pare la reproducción y presione ►/II.



① Visualización de información

Muestra el estado de la función.

Presione **DISPLAY** para conmutar la visualización de información.

Presione **DISPLAY** repetidamente para cambiar entre los modos de visualización siguientes:

Visualización de información — **Visualización de reproducción normal** ■

Reproducción de Video CDs con el lector incorporado

Búsqueda de una escena deseada, inicio de la reproducción desde un tiempo específico

Se puede utilizar la función de búsqueda para buscar una escena deseada especificando una pista, y la función de búsqueda de tiempo para especificar el tiempo en un disco para empezar la reproducción.

1 Mueva el controlador de edición hacia la izquierda/derecha para seleccionar la opción deseada.

La opción seleccionada se ilumina en azul.

2 Presione los botones **NUMBER** para introducir el número deseado.

Para pistas

- Para seleccionar 3, presione **3**.
- Para seleccionar 10, presione **1** y **0** en orden.
- Para seleccionar 23, presione **2** y **3** en orden.
 - Para saltar 10 pistas hacia adelante de la pista actual, presione **10**.



Notas

- También se puede seleccionar las pistas moviendo el controlador de edición hacia arriba/abajo.
- No podrá seleccionar las pistas utilizando los botones **NUMBER** cuando el control remoto está ajustado al modo **DVH**. En este caso, utilice el controlador de edición para seleccionar las pistas.

Para el tiempo (búsqueda de tiempo) (modo DVD)

- Para seleccionar 21 minutos y 43 segundos, presione **2**, **1**, **4** y **3** en orden.
- Para seleccionar 1 hora y 11 minutos, convierta el tiempo a 71 minutos y 00 segundos, y presione **7**, **1**, **0** y **0** en orden.
 - Para saltar 10 segundos hacia adelante del tiempo seleccionado, presione **10**.



Nota

- Presionar **CLEAR** cancela el número introducido.

3 Mientras se visualiza el número introducido, haga clic con el controlador de edición.

Eso empieza la reproducción desde la escena seleccionada.



Nota

- La búsqueda de tiempo no es posible mientras el disco está parado.

Búsqueda directa

Aún sin usar la visualización de información, se puede iniciar la reproducción desde una pista deseada. Para los detalles, consulte la página 34. 

Selección de la gama de repetición

Se puede elegir entre reproducción repetida de un disco o de una pista.

1 Mueva el controlador de edición hacia la izquierda/derecha para seleccionar la opción de repetición deseada.

La opción de la gama de repetición se ilumina en azul.

Reproducción de Video CDs con el lector incorporado

2 Mueva el controlador de edición hacia arriba/abajo al ajuste deseado.

La visualización cambia al ajuste seleccionado.

Disc (disco)—**Track** (pista)

• Cuando se selecciona **Disc** (disco), la reproducción de todo el disco se repite. Cuando se selecciona **Track** (pista), se repite solamente tal pista.

Nota

• Cuando se selecciona la reproducción repetida de un disco Video CD, la reproducción se detiene y dependiendo del disco, se visualiza un menú en el fin de la reproducción de todo el disco. 

Selección de la salida de audio

Se puede seleccionar entre salida de audio estéreo y monofónica.

1 Mueva el controlador de edición hacia la izquierda/derecha para seleccionar la opción de audio.

La opción de audio se ilumina en azul.

2 Mueva el controlador de edición hacia arriba/abajo para cambiar al ajuste deseado.

La visualización cambia al ajuste seleccionado.

L+R (izquierda y derecha)—**L** (izquierda)—**R** (derecha) 

Operación con visualización de función (modo DVH)

Las funciones de repetición y pausa también pueden ser controladas mediante la pantalla OEL de la unidad principal.

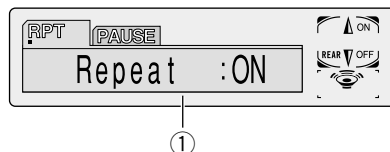

① Visualización FUNCTION

Visualiza el estado de la función.

Presione F para visualizar los nombres de las funciones.

Presione **F** repetidamente para cambiar entre las siguientes funciones:

RPT (reproducción repetida)—**PAUSE** (pausa)

- La misma operación también se efectúa presionando **FUNCTION** en la unidad principal.
- Para volver a la visualización de reproducción, presione **BAND/ESC**.

Nota

• Si no se opera la función dentro de aproximadamente 30 segundos, la pantalla vuelve automáticamente a la visualización de reproducción. 

Repetición de reproducción

La reproducción repetida le permite escuchar la misma pista de nuevo.

1 Presione F para seleccionar RPT.

Presione **F** hasta que **Repeat** aparezca en la pantalla.

• La misma operación también se efectúa presionando **FUNCTION** en la unidad principal.

Reproducción de Video CDs con el lector incorporado

2 Presione **II▶** para activar la reproducción repetida.

Repeat :ON aparece en la pantalla. La pista que está siendo reproducida se reproducirá y se repetirá.

- La misma operación también se efectúa presionando **▲** en la unidad principal.

3 Presione **◀II** para desactivar la reproducción repetida.

Repeat :OFF aparece en la pantalla. La pista que está siendo reproducida continuará con la reproducción y después reproducirá la próxima pista.

- La misma operación también se efectúa presionando **▼** en la unidad principal.



Nota

- Si se realiza una búsqueda de pista o avance rápido/retroceso, la reproducción repetida se cancela automáticamente.

Pausa de reproducción

Esta variación le permite pausar la reproducción y ver una imagen fija.

1 Presione **F** para seleccionar **PAUSE**.

Presione **F** hasta que **Pause** aparezca en la pantalla.

- La misma operación también se efectúa presionando **FUNCTION** en la unidad principal.

2 Presione **II▶** para activar la pausa.

Pause :ON aparece en la pantalla. La reproducción de la pista actual se detiene.

- La misma operación también se efectúa presionando **▲** en la unidad principal.

3 Presione **◀II** para desactivar la pausa.

Pause :OFF aparece en la pantalla. La reproducción continuará desde el mismo punto donde la pausa ha sido activada.

- La misma operación también se efectúa presionando **▼** en la unidad principal.

Reproducción de CDs con el lector incorporado

Reproducción de CD

Pantalla OEL

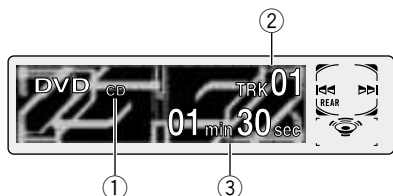

Estos son los pasos básicos necesarios para reproducir un CD con su lector incorporado. Las operaciones más avanzadas del lector de CD se proveen desde la página 41.

- ① **Indicador CD**
Indica que se está reproduciendo un disco CD.
- ② **Indicador TRACK NUMBER**
Visualiza la pista que está siendo reproducida actualmente.
- ③ **Indicador PLAY TIME**
Visualiza el tiempo transcurrido de reproducción de la pista actual.



Notas

- Si está activada la reproducción del CD, se visualizará **REAR** en la pantalla OEL.
- Si ajusta **AUTO PLAY: OFF**, se visualizará **REAR** en la pantalla OEL, independientemente de que el visualizador posterior esté o no conectado a este producto.

Visualización de información

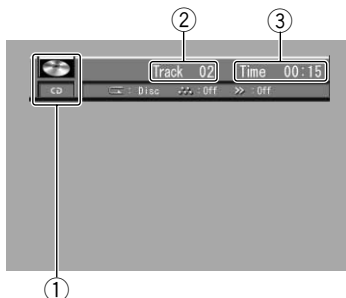

Cuando conecte a este producto el visualizador vendido separadamente, aparecerán las informaciones indicadas en la lista.

- ① **Indicador CD**
Indica que se está reproduciendo un disco CD.
- ② **Indicador TRACK NUMBER**
Visualiza la pista que está siendo reproducida actualmente.
- ③ **Indicador PLAY TIME**
Visualiza el tiempo transcurrido de reproducción de la pista actual.

Reproducción de CDs con el lector incorporado

Operación básica del CD

1 Presione OPEN en la unidad principal para abrir el panel frontal.

Aparece la ranura de carga del disco.

- Después de insertar un CD, presione **SOURCE** para seleccionar el lector incorporado.
- La misma operación también se efectúa presionando **SOURCE** en la unidad principal.

2 Coloque un CD en la abertura para disco.

Cuando ajusta **AUTO PLAY: ON**, la reproducción se iniciará automáticamente. Si ajusta **AUTO PLAY: OFF**, presione **SOURCE** para seleccionar **DVD** (refiérase a la página 17).

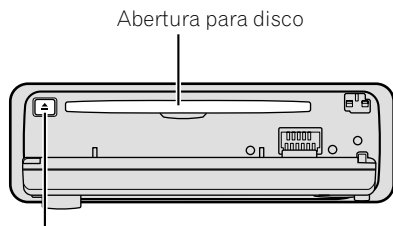

Botón EJECT

- Se puede expulsar un CD presionando **EJECT** en la unidad principal.
- Para evitar un funcionamiento defectuoso, asegúrese de que ningún objeto metálico entre en contacto con los terminales mientras esté abierto el panel delantero.

3 Después que el CD haya sido insertado, cierre el panel delantero.

4 Utilice VOLUME para ajustar el nivel de sonido.

Presione **VOLUME** para aumentar o disminuir el nivel de volumen.

- El volumen también aumenta o disminuye girando **VOLUME** en la unidad principal.

5 Para saltar hacia atrás o hacia adelante para otra pista, presione ◀◀ o ▶▶.

Los números de pistas se visualizan durante 8 segundos.

- La misma operación también se efectúa presionando ◀ o ▶ en la unidad principal.

- Si el control remoto está ajustado al modo **DVH**, ◀◀ y ▶▶ no funcionarán. En este caso, presione ◀◀ o ▶▶ para saltar a otra pista.

6 Para realizar el avance rápido o retroceso, mantenga presionado ◀◀ o ▶▶.

- La misma operación también se efectúa presionando y manteniendo presionado ◀ o ▶ en la unidad principal.
 - Si se presiona ◀◀ o ▶▶ durante 5 segundos, el color de la marca de retroceso rápido/avance rápido (◀◀/▶▶) cambia de blanco a azul. Cuando eso ocurre, el retroceso rápido/avance rápido continúa aún que se suelte ◀◀ o ▶▶. Para continuar la reproducción desde un punto deseado, presione ▶/II.
 - Si se lleva a cabo el avance rápido hasta el fin de un CD, el avance rápido continúa desde el comienzo del disco.
 - Si efectúa el retroceso rápido hasta el comienzo de un CD, se reanuda la reproducción normal.



Notas

- El lector incorporado reproduce un CD estándar, de 12 o 8 cm (simple) a la vez. No utilice un adaptador para reproducir discos de 8 cm.
- No coloque nada que no sea un DVD/Video CD/CD en la abertura para disco.
- Si no se puede insertar un disco completamente o si después de insertar un disco, el disco no se reproduce, compruebe que el lado de la etiqueta del disco está hacia arriba. Presione **EJECT** para expulsar el disco, y verifique si no hay daños en el disco antes de insertarlo de nuevo.
- Si el lector incorporado no funciona apropiadamente, un mensaje de error como **ERROR-11** puede aparecer. Consulte *Mensajes de error* en la página 85. □

Reproducción de CDs con el lector incorporado

Operación con la visualización de información (modo DVH y DVD)

Esta visualización le permite utilizar la función de búsqueda para especificar una pista para la búsqueda de una pista deseada, seleccionar la gama de reproducción repetida, y activar/desactivar la reproducción aleatoria y la reproducción con exploración y la reproducción con pausa.



- ① **Visualización de información**
Muestra el estado de la función.

Presione **DISPLAY** para conmutar la visualización de información.

Presione **DISPLAY** repetidamente para cambiar entre los modos de visualización siguientes:

Visualización de información—**Visualización de reproducción normal**

Búsqueda de una pista deseada

Se puede utilizar la función de búsqueda para especificar una pista para buscar una pista deseada.

1 Mueva el controlador de edición hacia la izquierda/derecha para seleccionar la opción de pista.

La opción de pista se ilumina en azul.

2 Presione los botones **NUMBER** para introducir el número de pista deseado.

- Para seleccionar 3, presione **3**.
- Para seleccionar 10, presione **1** y **0** en orden.
- Para seleccionar 23, presione **2** y **3** en orden.
 - Para saltar 10 pistas hacia adelante de la pista actual, presione **10**.



Notas

- Presionar **CLEAR** cancela el número introducido.
- También se pueden seleccionar las pistas moviendo el controlador de edición hacia arriba/abajo.
- No podrá seleccionar pistas utilizando los botones **NUMBER** cuando el control remoto está ajustado al modo **DVH**. En este caso, utilice el controlador de edición para seleccionar las pistas.

3 Mientras se visualiza el número introducido, haga clic con el controlador de edición.

La reproducción de la pista seleccionada comienza.

Reproducción de CDs con el lector incorporado

Selección de la gama de repetición

Se puede elegir entre reproducción repetida de un disco o de una pista.

1 Mueva el controlador de edición hacia la izquierda/derecha para seleccionar la opción de la gama de repetición.

La opción de la gama de repetición se ilumina en azul.

2 Mueva el controlador de edición hacia arriba/abajo para cambiar al ajuste deseado.

La visualización cambia al ajuste seleccionado.

Disc (disco)—**Track** (pista)

- Cuando se selecciona **Disc** (disco), la reproducción de todo el disco se repite. Cuando se selecciona **Track** (pista), se repite solamente tal pista. 

Ajuste de la reproducción aleatoria

Las pistas del CD que se está escuchando actualmente se reproducen en un orden aleatorio.

1 Mueva el controlador de edición hacia la izquierda/derecha para seleccionar la opción de reproducción aleatoria.

La opción de reproducción aleatoria se ilumina en azul.

2 Mueva el controlador de edición hacia arriba/abajo para cambiar al ajuste deseado.

La visualización cambia al ajuste seleccionado.

ON (activación)—**OFF** (desactivación) 

Ajuste de la reproducción con exploración

El comienzo de cada pista en el CD que se está escuchando actualmente se reproduce durante 10 segundos aproximadamente.

1 Mueva el controlador de edición hacia la izquierda/derecha para seleccionar la opción de reproducción con exploración.

La opción de reproducción con exploración se ilumina en azul.

2 Mueva el controlador de edición hacia arriba/abajo para cambiar la ajuste deseado.

La visualización cambia al ajuste seleccionado.

ON (activación)—**OFF** (desactivación)

3 Al encontrar la pista deseada, mueva el controlador de edición hacia arriba/abajo para cancelar la reproducción con exploración.



Nota

- La reproducción con exploración se cancela automáticamente después que todas las pistas han sido exploradas. 

Pausa de reproducción

La pausa le permite parar temporalmente la reproducción del CD.

Presione ►/II durante la reproducción.

La marca de imagen fija () se visualiza durante 4 segundos y la reproducción se detiene temporalmente, le permitiendo ver una imagen fija.

- La misma operación también se efectúa presionando **PAUSE** en la unidad principal.

- Para volver a la reproducción normal, presione ►/II una vez más. 

Reproducción de CDs con el lector incorporado

Operación con visualización de función (modo DVH)

Las funciones siguientes también pueden ser controladas mediante la pantalla OEL de la unidad principal.

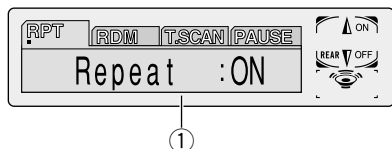

① Visualización FUNCTION

Visualiza el estado de la función.

Presione F para visualizar los nombres de las funciones.

Presione **F** repetidamente para cambiar entre las siguientes funciones:

RPT (reproducción repetida)—**RDM** (reproducción aleatoria)—**T.SCAN** (reproducción con exploración)—**PAUSE** (pausa)

- La misma operación también se efectúa presionando **FUNCTION** en la unidad principal.
- Para volver a la visualización de reproducción, presione **BAND/ESC**.



Nota

- Si no se opera la función dentro de aproximadamente 30 segundos, la pantalla vuelve automáticamente a la visualización de reproducción. ■

Repetición de reproducción

La reproducción repetida le permite escuchar la misma pista de nuevo.

1 Presione F para seleccionar RPT.

Presione **F** hasta que **Repeat** aparezca en la pantalla.

- La misma operación también se efectúa presionando **FUNCTION** en la unidad principal.

2 Presione II► para activar la reproducción repetida.

Repeat :ON aparece en la pantalla. La pista que está siendo reproducida se reproducirá y se repetirá.

- La misma operación también se efectúa presionando ▲ en la unidad principal.

3 Presione ◀II para desactivar la reproducción repetida.

Repeat :OFF aparece en la pantalla. La pista que está siendo reproducida continuará con la reproducción y después reproducirá la próxima pista.

- La misma operación también se efectúa presionando ▼ en la unidad principal.



Nota

- Si se realiza una búsqueda de pista o avance rápido/retroceso, la reproducción repetida se cancela automáticamente. ■

Reproducción de CDs con el lector incorporado

Reproducción de pistas en un orden aleatorio

La reproducción aleatoria le permite reproducir las pistas en el CD en un orden aleatorio.

1 Presione **F** para seleccionar **RDM**.

Presione **F** hasta que **Random** aparezca en la pantalla.

- La misma operación también se efectúa presionando **FUNCTION** en la unidad principal.

2 Presione **II▶** para activar la reproducción aleatoria.

Random :ON aparece en la pantalla. Las pistas se reproducirán en un orden aleatorio.

- La misma operación también se efectúa presionando **▲** en la unidad principal.

3 Presione **◀II** para desactivar la reproducción aleatoria.

Random :OFF aparece en la pantalla. La reproducción de las pistas continuará en el orden normal.

- La misma operación también se efectúa presionando **▼** en la unidad principal.

Exploración de las pistas de un CD

La reproducción con exploración le permite escuchar los primeros 10 segundos de cada pista de un CD.

1 Presione **F** para seleccionar **T.SCAN**.

Presione **F** hasta que **Track Scan** aparezca en la pantalla.

- La misma operación también se efectúa presionando **FUNCTION** en la unidad principal.

2 Presione **II▶** para activar la reproducción con exploración.

Track Scan :ON aparece en la pantalla. Los primeros 10 segundos de cada pista se reproducirán.

- La misma operación también se efectúa presionando **▲** en la unidad principal.

3 Cuando encuentre la pista deseada, presione **◀II** para desactivar la reproducción con exploración.

Track Scan :OFF aparece en la pantalla. La reproducción de la pista continuará.

- La misma operación también se efectúa presionando **▼** en la unidad principal.
- Si la pantalla ha vuelto automáticamente a la visualización de reproducción, seleccione **T.SCAN** de nuevo presionando **F (FUNCTION)** en la unidad principal.



Nota

- En el término de la exploración de un CD, la reproducción normal de las pistas comenzará de nuevo.

Pausa de la reproducción de CD

La pausa le permite parar temporalmente la reproducción del CD.

1 Presione **F** para seleccionar **PAUSE**.

Presione **F** hasta que **Pause** aparezca en la pantalla.

- La misma operación también se efectúa presionando **FUNCTION** en la unidad principal.

2 Presione **II▶** para activar la pausa.

Pause :ON aparece en la pantalla. La reproducción de la pista actual se detiene.

- La misma operación también se efectúa presionando **▲** en la unidad principal.

3 Presione **◀II** para desactivar la pausa.

Pause :OFF aparece en la pantalla. La reproducción continuará desde el mismo punto donde la pausa ha sido activada.

- La misma operación también se efectúa presionando **▼** en la unidad principal.

Lector de multi-CD

Reproducción de un CD

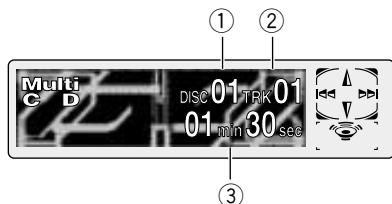

Se puede usar este sistema para controlar un lector de multi-CD, que se vende separadamente. Estos son los pasos básicos necesarios para reproducir un CD con su lector de multi-CD. Las operaciones más avanzadas del lector de multi-CD se proveen desde la página 46.

① Indicador DISC NUMBER

Visualiza el disco que está siendo reproducido actualmente.

② Indicador TRACK NUMBER

Visualiza la pista que está siendo reproducida actualmente.

③ Indicador PLAY TIME

Visualiza el tiempo transcurrido de reproducción de la pista actual.

1 Presione SOURCE para seleccionar el lector de multi-CD.

Presione **SOURCE** hasta que se visualice **Multi-CD**.

- La misma operación también se efectúa presionando **SOURCE** en la unidad principal.

2 Utilice VOLUME para ajustar el nivel de sonido.

Presione **VOLUME** para aumentar o disminuir el volumen.

- El volumen también aumenta o disminuye girando **VOLUME** en la unidad principal.

3 Seleccione un disco con los botones NUMBER (1-6).

Para discos localizados en 1 a 6, presione el botón numérico correspondiente.

Si se desea seleccionar un disco localizado en 7 a 12, presione el número (tal como **1** para 7) hasta que el número del disco aparezca en la pantalla.

- La misma operación también se efectúa presionando los botones **1-6** en la unidad principal.
- También se puede seleccionar un disco consecutivamente presionando **II>/<II** (**▲/▼** en la unidad principal).

4 Para realizar el avance o retroceso rápido, mantenga presionado << o >>.

- La misma operación también se efectúa presionando y manteniéndolo presionado **< o >** en la unidad principal.

5 Para saltar hacia atrás o hacia adelante para otra pista, presione << o >>.

Presionar **>>** salta al inicio de la próxima pista. Presionar **<<** una vez salta al inicio de la pista actual. Presionar de nuevo salta a la pista precedente.

- La misma operación también se efectúa presionando **< o >** en la unidad principal.



Notas

- Mientras el lector de multi-CD realiza las operaciones preparatorias, se visualiza **Ready**.
- Si el lector de multi-CD no funciona apropiadamente, un mensaje de error como **ERROR-11** puede aparecer. Consulte el manual de instrucciones del lector de multi-CD.
- Si no hay discos en el cargador de CD del lector de multi-CD, se visualiza **NO DISC**.

Pausa de reproducción

La pausa le permite parar temporalmente la reproducción del CD.

Presione ►/|| durante la reproducción.

- La misma operación también se efectúa presionando **PAUSE** en la unidad principal.
- Para volver a la reproducción normal, presione ►/|| una vez más.

Lector de multi-CD de 50 discos

Solamente las funciones descritas en este manual se soportan para los lectores de multi-CD de 50 discos.

Introducción a las operaciones avanzadas de lector de multi-CD

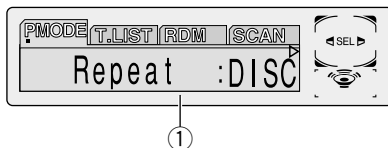

① Visualización FUNCTION

Visualiza el estado de la función.

Presione F para visualizar los nombres de las funciones.

Presione **F** repetidamente para cambiar entre las siguientes funciones:

P.MODE (reproducción repetida)—**T.LIST** (lista de títulos de los discos)—**RDM** (reproducción aleatoria)—**SCAN** (reproducción con exploración)—**ITS-P** (reproducción ITS)—**PAUSE** (pausa)—**COMP** (compresión y DBE)

- La misma operación también se efectúa presionando **FUNCTION** en la unidad principal.
- Para volver a la visualización de reproducción, presione **BAND/ESC**.



Nota

- Si no se opera la función dentro de aproximadamente 30 segundos, la pantalla vuelve automáticamente a la visualización de reproducción.

Repetición de reproducción

Hay tres gamas de repetición para el lector de multi-CD: **MCD** (repetición de todos los discos en el lector de multi-CD), **TRK** (repetición de una pista), y **DISC** (repetición de disco).

1 Presione F para seleccionar P.MODE.

Presione **F** hasta que **Repeat** aparezca en la pantalla.

- La misma operación también se efectúa presionando **FUNCTION** en la unidad principal.

2 Presione ◀◀ o ▶▶ para seleccionar la gama de repetición.

Presione ◀◀ o ▶▶ hasta que la gama de repetición deseada aparezca en la pantalla.

- **MCD** — Repite todos los discos en el lector de multi-CD
- **TRK** — Repite solamente la pista actual
- **DISC** — Repite el disco actual
- La misma operación también se efectúa presionando ◀ o ▶ en la unidad principal.



Notas

- Si se seleccionan otros discos durante la reproducción repetida, la gama de repetición cambia a **MCD** (repetición de todos los discos en el lector de multi-CD).
- Si se realiza la búsqueda de pista o avance rápido/retroceso durante la repetición **TRK** (repetición de una pista), la gama de repetición cambia a **DISC** (repetición de disco). ▣

Reproducción de las pistas en un orden aleatorio

La reproducción aleatoria le permite reproducir las pistas en un orden aleatorio dentro da gama de repetición **RANDOM** (repetición de todos los discos en el lector de multi-CD) y **D.RANDOM** (repetición de disco).

1 Seleccione la gama de repetición.

Consulte *Repetición de reproducción* en esta página.

2 Presione F para seleccionar RDM.

Presione **F** hasta que **Random** aparezca en la pantalla.

- La misma operación también se efectúa presionando **FUNCTION** en la unidad principal.

3 Presione II▶ para activar la reproducción aleatoria.

Random :ON aparece en la pantalla. Las pistas se reproducirán en un orden aleatorio dentro de la gama **RANDOM** (repetición de todos los discos en el lector de multi-CD) o **D.RANDOM** (repetición de disco) seleccionada anteriormente.

- La misma operación también se efectúa presionando ▲ en la unidad principal.

4 Presione ◀II para desactivar la reproducción aleatoria.

Random :OFF aparece en la pantalla. La reproducción de las pistas continuará en el orden normal.

- La misma operación también se efectúa presionando ▼ en la unidad principal. ▣

Exploración de CDs y pistas

Mientras usa la gama de repetición **T.SCAN** (repetición de disco), el comienzo de cada pista en el disco seleccionado se reproduce cerca de 10 segundos. Mientras usa la gama de repetición **D.SCAN** (repetición de todos los discos en el lector de multi-CD), el comienzo de cada pista de cada disco se reproduce cerca de 10 segundos.

1 Seleccione la gama de repetición.

Consulte *Repetición de reproducción* en la página 47.

2 Presione **F** para seleccionar **SCAN**.

Presione **F** hasta que **Scan** aparezca en la pantalla.

- La misma operación también se efectúa presionando **FUNCTION** en la unidad principal.

3 Presione **II▶** para activar la reproducción con exploración.

Scan :ON aparece en la pantalla. Los primeros 10 segundos de cada pista del disco actual (o la primera pista de cada disco) se reproducirán.

- La misma operación también se efectúa presionando **▲** en la unidad principal.

4 Cuando encuentre la pista (o disco) deseada(o), presione **◀II** para desactivar la exploración.

Scan :OFF aparece en la pantalla. La reproducción de la pista (o disco) continuará.

- Si la pantalla ha vuelto automáticamente a la visualización de reproducción, seleccione **SCAN** de nuevo presionando **F (FUNCTION)** en la unidad principal).
- La misma operación también se efectúa presionando **▼** en la unidad principal.



Nota

- Al término de la exploración de pistas o discos, la reproducción normal de las pistas comenzará de nuevo.

Pausa de la reproducción de un CD

La pausa le permite parar temporalmente la reproducción del CD.

1 Presione **F** para seleccionar **PAUSE**.

Presione **F** hasta que **Pause** aparezca en la pantalla.

- La misma operación también se efectúa presionando **FUNCTION** en la unidad principal.

2 Presione **II▶** para activar la pausa.

Pause :ON aparece en la pantalla. La reproducción de la pista actual se detiene.

- La misma operación también se efectúa presionando **▲** en la unidad principal.

3 Presione **◀II** para desactivar la pausa.

Pause :OFF aparece en la pantalla. La reproducción continuará desde el mismo punto donde la pausa ha sido activada.

- La misma operación también se efectúa presionando **▼** en la unidad principal.

Uso de listas de reproducción ITS

La función ITS (selección instantánea de pista) le permite crear una lista de reproducción de sus pistas favoritas desde el cargador en el lector de multi-CD. Después de añadir sus pistas favoritas a la lista de reproducción, puede activar la reproducción ITS y reproducir solamente sus pistas favoritas.

Lector de multi-CD

Creación de una lista de reproducción con la programación ITS

Se puede usar la función ITS para introducir y reproducir hasta 99 pistas por disco, para hasta 100 discos (con título de disco). (Con los reproductores de multi-CD vendidos antes de CDX-P1250 y CDX-P650, se pueden almacenar hasta 24 pistas en la lista de reproducción.)

1 Reproduzca el CD que desea programar.

Presione **II▶** o **◀II** para seleccionar el CD.

- La misma operación también se efectúa presionando **▲** o **▼** en la unidad principal.

2 Presione **F** hasta que **TITLE** aparezca en la pantalla, y presione **F** para seleccionar ITS.

Después que se visualice **TITLE**, presione **F** repetidamente, y las siguientes funciones aparecerán en la pantalla:

TITLE (introducción de título de disco)—**ITS** (programación ITS)

- La misma operación también se efectúa presionando y manteniendo presionado

FUNCTION en la unidad principal.

3 Seleccione la pista deseada presionando **◀◀◀▶▶▶**.

- La misma operación también se efectúa presionando **◀** o **▶** en la unidad principal.

4 Presione **II▶** para almacenar la pista que está siendo reproducida actualmente en la lista de reproducción.

ITS Input se visualiza brevemente y la selección actual se añade a la lista de reproducción. La pantalla visualiza **ITS** de nuevo.

- La misma operación también se efectúa presionando **▲** en la unidad principal.

5 Presione **BAND/ESC** para volver a la visualización de reproducción.



Nota

- Después que datos para 100 discos han sido almacenados en la memoria, los datos para un nuevo disco sobreponen los datos más antiguos.

Reproducción de la lista de reproducción ITS

La reproducción ITS le permite escuchar las pistas que ha introducido en su lista de reproducción ITS. Cuando se activa la reproducción ITS, las pistas de la lista de reproducción ITS en el lector de multi-CD comenzarán a reproducirse.

1 Seleccione la gama de repetición.

Consulte *Repetición de reproducción* en la página 47.

2 Presione **F** para seleccionar ITS-P.

Presione **F** hasta que **ITS Play** aparezca en la pantalla.

- La misma operación también se efectúa presionando **FUNCTION** en la unidad principal.

3 Presione **II▶** para activar la reproducción ITS.

ITS Play :ON aparece en la pantalla. La reproducción de las pistas en la lista de reproducción comienza dentro de la gama de repetición **MCD** (repetición de todos los discos en el lector de multi-CD) o **DISC** (repetición de disco) seleccionada anteriormente.

- Si no hay pistas programadas en la gama de repetición actual, se visualiza **ITS Empty**.
- La misma operación también se efectúa presionando **▲** en la unidad principal.

4 Presione **◀II** para desactivar la reproducción ITS.

ITS Play :OFF aparece en la pantalla. La reproducción continuará en el orden normal desde la pista o CD que está siendo reproducida(o) actualmente.

- La misma operación también se efectúa presionando **▼** en la unidad principal.

Borrado de una pista de la lista de reproducción ITS

Cuando se desea borrar una pista de la lista de reproducción ITS, se puede hacerlo si la reproducción ITS está activada.

Si la reproducción ITS ya está activada, salte al paso 2. Si la reproducción ITS todavía no está activada, presione **F (FUNCTION)** en la unidad principal).

1 Reproduzca el CD que desea borrar una pista de la lista de reproducción ITS, y active la reproducción ITS.

Consulte *Reproducción de la lista de reproducción ITS* en la página 49.

2 Presione **F** hasta que **TITLE** aparezca en la pantalla, y presione **F** para seleccionar ITS.

Después que se visualice **TITLE**, presione **F** hasta que **ITS** aparezca en la pantalla.

- La misma operación también se efectúa presionando **FUNCTION** en la unidad principal.

3 Seleccione una pista deseada presionando ◀◀◀▶▶▶.

- La misma operación también se efectúa presionando ◀◀◀▶▶▶ en la unidad principal.

4 Presione ◀◀II para borrar una pista de la lista de reproducción ITS.

La pista que está siendo reproducida actualmente se borra de la lista de reproducción ITS y la reproducción de la próxima pista de la lista comienza.

- Si no hay pistas de la lista de reproducción en la gama actual, se visualiza **ITS Empty** y la reproducción normal continúa.

- La misma operación también se efectúa presionando ▼ en la unidad principal.

5 Presione **BAND/ESC** para volver a la visualización de reproducción.

Borrado de un CD de la lista de reproducción ITS

Cuando se desea borrar todas las pistas de un CD de la lista de reproducción ITS, se puede hacerlo si la reproducción ITS está desactivada.

1 Reproduzca el CD que desea borrar.

Presione **II▶** o **◀II** para seleccionar el CD.

- La misma operación también se efectúa presionando ▲ o ▼ en la unidad principal.

2 Presione **F** hasta que **TITLE** aparezca en la pantalla, y presione **F** para seleccionar ITS.

Después que se visualice **TITLE**, presione **F** hasta que **ITS** aparezca en la pantalla.

- La misma operación también se efectúa presionando **FUNCTION** en la unidad principal.

3 Presione ◀◀II para borrar todas las pistas del CD que está siendo reproducido actualmente de la lista de reproducción ITS.

Todas las pistas del CD que está siendo reproducido actualmente se borran de la lista de reproducción y se visualiza **ITS Clear**.

- La misma operación también se efectúa presionando ▼ en la unidad principal.

4 Presione **BAND/ESC** para volver a la visualización de reproducción. ◻

Uso de las funciones de título de disco

Se puede introducir títulos de CD y visualizarlos. Después, se puede fácilmente buscar y seleccionar un disco deseado para reproducción.

Lector de multi-CD

Introducción de títulos de disco

El título de disco le permite introducir títulos de CD de hasta 10 letras, y hasta 100 títulos de disco (con la lista de reproducción ITS) en el lector de multi-CD.

1 Reproduzca el CD al cual desea introducir un título.

Presione **II▶** o **◀II** para seleccionar el CD.

- La misma operación también se efectúa presionando **▲** o **▼** en la unidad principal.

2 Presione **F** hasta que **TITLE** aparezca en la pantalla.

Después que se visualice **TITLE**, presione **F** repetidamente, y las siguientes funciones aparecerán en la pantalla:

TITLE (introducción de título de disco)—**ITS** (programación ITS)

- Cuando se reproduce un disco CD TEXT en un lector de multi-CD compatible con CD TEXT, no se puede cambiar a **TITLE**. El título de disco ya ha sido grabado en el disco CD TEXT.
- La misma operación también se efectúa presionando y manteniendo presionado **FUNCTION** en la unidad principal.

3 Presione el botón numerado 1 para seleccionar el tipo de carácter deseado.

Presione repetidas veces el botón numerado 1 para cambiar entre los tipos de caracteres siguientes:

Alfabeto (mayúsculas), **Números y Símbolos**—**Alfabeto** (minúsculas)

- Presionando el botón numerado 2, podrá seleccionar entre entrada de números y de símbolos.

4 Presione **II▶** o **◀II** para seleccionar una letra del alfabeto.

Cada presión de **II▶** visualiza una letra del alfabeto en el orden de **A B C ... X Y Z**, números y símbolos en **1 2 3 ... @ # <**. Cada presión de **◀II** visualiza una letra en el orden inverso, tal como **Z Y X ... C B A**.

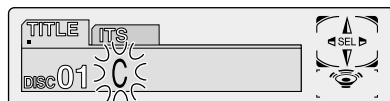

- La misma operación también se efectúa presionando **▲** o **▼** en la unidad principal.

5 Presione **▶▶** para mover el cursor a la próxima posición de carácter.

Cuando se visualice la letra deseada, presione **▶▶** para mover el cursor a la próxima posición y seleccione la próxima letra. Presione **◀◀** para mover hacia atrás en la pantalla.

- La misma operación también se efectúa presionando **◀** o **▶** en la unidad principal.

6 Mueva el cursor a la última posición presionando **▶▶** después de introducir el título.

Al presionar **▶▶** una vez más, el título se almacena en la memoria.

- La misma operación también se efectúa presionando **▶** en la unidad principal.

7 Presione **BAND/ESC** para volver a la visualización de reproducción.



Notas

- Los títulos permanecen en la memoria, aún después que se quita el disco del cargador, y se llaman cuando se colocan los discos correspondientes de nuevo.
- Después que datos para 100 discos han sido almacenados en la memoria, los datos para un nuevo disco sobreponen los dados más antiguos.

Visualización de los títulos de discos

Se puede visualizar el título de cualquier disco que tenga sido almacenado con un título.

Presione **DISPLAY** en la unidad principal.

Presione **DISPLAY** repetidamente en la unidad principal para cambiar entre los siguientes ajustes:

PLAYBACK MODE (Tiempo de reproducción)—

Disc Title (Título de disco)

Cuando se selecciona **Disc Title**, el título del disco que está siendo reproducido actualmente se visualiza en la pantalla.

- Si no ha sido introducido un título para el disco, se visualizará **NO TITLE**.

Selección de disco de la lista de títulos de disco

La lista de títulos de disco le permite ver la lista de los títulos de los discos que han sido introducidos en el lector de multi-CD y seleccionarlos para reproducción.

1 Presione **F** para seleccionar **T.LIST**.

Presione **F** hasta que el título del disco aparezca en la pantalla.

- La misma operación también se efectúa presionando **FUNCTION** en la unidad principal.

2 Presione **◀◀** o **▶▶** para desplazar a través de la lista de títulos que han sido introducidos.

- Si no hay un título introducido para un disco, se visualiza **NO D-TITLE**.
- La misma operación también se efectúa presionando **◀** o **▶** en la unidad principal.

3 Presione **II** para reproducir su título de **CD** favorito.

La reproducción de tal selección comienza.

- La misma operación también se efectúa presionando **▲** en la unidad principal. 

Uso de las funciones **CD TEXT**

*Estas funciones se pueden usar solamente con un lector de multi-CD compatible con **CD TEXT**.*

Algunos discos contienen ciertas informaciones codificadas durante la fabricación. Estos discos pueden contener informaciones tales como el título del disco, título de las pistas, nombre del artista y tiempo de reproducción, y se llaman discos **CD TEXT**. Solamente estos discos **CD TEXT** especialmente codificados soportan las funciones enumeradas a continuación.

Visualización de títulos en discos **CD TEXT**

Presione **DISPLAY** en la unidad principal mientras reproduce un disco **CD TEXT** del lector de multi-CD.

Presione **DISPLAY** repetidamente en la unidad principal para cambiar entre los siguientes ajustes:

PLAYBACK MODE (Tiempo de reproducción) —

Disc Title (Título de disco)—**DiscArtist Name**

(Nombre de artista del disco)—**Track Title** (Título

de pista)—**TrackArtist Name** (Nombre

de artista de la pista)

- Si una información específica no ha sido grabada en un disco **CD TEXT**, se visualizará **NO XXXX** (**NO Track Title**, por ejemplo).

Desplazamiento de títulos en la pantalla

Este sistema puede visualizar solamente las primeras 16 letras de las visualizaciones **Disc Title**, **DiscArtist Name**, **Track Title** y **TrackArtist Name**. Cuando la información grabada tiene más de 16 letras, se puede desplazar el texto hacia la izquierda de modo que se pueda visualizar el restante del título.

Presione y mantenga presionado **DISPLAY** en la unidad principal hasta que el título comience a desplazarse hacia la izquierda.

El restante del título aparecerá en la pantalla. 

Uso de la compresión y énfasis de los graves

Estas funciones se pueden usar solamente con un lector de multi-CD que las soporta.

El uso de las funciones COMP (compresión) y DBE (énfasis de graves dinámicos) le permite ajustar la calidad sonora de la reproducción del lector de multi-CD. Cada una de las funciones tiene un ajuste de dos pasos. La función COMP equilibra la salida de los sonidos más fuertes y más suaves en volúmenes altos. La función DBE intensifica los niveles de graves para proporcionar un sonido de reproducción más fuerte. Escuche cada uno de los efectos y utilice la función que enfatiza más la reproducción de la pista o CD que esté escuchando.

1 Presione F para seleccionar COMP.

Presione **F** hasta que **Comp/DBE** aparezca en la pantalla.

- Si el lector de multi-CD no soporta la función COMP/DBE, se visualiza **No Comp** cuando se intenta seleccionar la función.
- La misma operación también se efectúa presionando **FUNCTION** en la unidad principal.

2 Presione **II▶** o **◀II** para seleccionar el ajuste favorito.

Presione **II▶** o **◀II** repetidamente para cambiar entre los siguientes ajustes:

**Comp OFF—Comp 1—Comp 2—Comp OFF—
DBE 1—DBE 2**

- La misma operación también se efectúa presionando **▲** o **▼** en la unidad principal.

Introducción a los ajustes de audio

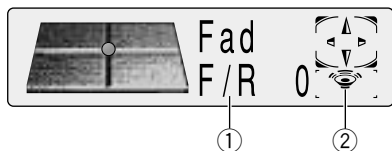

① Visualización AUDIO

Visualiza el estado de los ajustes de audio.

② Indicador de altavoz de graves secundario

Visualiza cuando el altavoz de graves secundario está encendido.

Presione **A** para visualizar los nombres de las funciones de audio.

Presione **A** repetidamente para cambiar entre las siguientes funciones de audio:

Fad (ajuste de balance)—**EQ** (ajuste de la curva de ecualización)—**Bass** (graves)—**Treble** (agudos)—**Loud** (sonoridad)—**Sub-W1** (altavoz de graves secundario 1)/**Non Fad** (activación/desactivación de salida sin extinción)—**Sub-W2** (altavoz de graves secundario 2)/**Non Fad** (ajuste de salida sin extinción)—**HPF** (filtro de paso alto)—**SLA** (ajuste de nivel de fuente)

- Cuando el ajuste del controlador de altavoz de graves secundario se encuentra en **S.W Control: EXT**, no podrá conmutar a **Sub-W1**. (Refiérase a la página 73.)

- Sólo podrá seleccionar **Sub-W2** cuando la salida del altavoz de graves secundario esté activada en **Sub-W1**.

- Cuando el ajuste del controlador de altavoz de graves secundario se encuentra sólo en **S.W Control: EXT**, podrá cambiar al modo de activación/desactivación de salida sin extinción. (Refiérase a la página 73.)

- Podrá seleccionar el modo de ajuste de salida sin extinción sólo cuando la salida sin extinción se encuentre activada en el modo de activación/desactivación de salida sin extinción.

- La misma operación también se efectúa presionando **AUDIO** en la unidad principal.
- Cuando se selecciona el sintonizador FM como la fuente, se puede cambiar a **SLA**.
- Para volver a la pantalla de reproducción, presione **BAND/ESC**.



Importante

- Si el Procesador Multicanal (DEQ-P7050) se encuentra conectado a esta unidad, la función de audio cambiará al menú de audio del Procesador Multicanal. Para mayor información, consulte el manual del propietario del Procesador Multicanal (DEQ-P7050).



Notas

- Si no se opera la función de audio dentro de aproximadamente 30 segundos, la pantalla vuelve automáticamente a la visualización de la fuente.
- Las funciones del menú de audio cambian dependiendo del ajuste de la salida trasera en el menú de ajustes iniciales. Refiérase a *Ajuste de la salida trasera y controlador de graves secundario* en la página 73. ■

Ajustes de audio

Ajuste del ecualizador de enfoque de sonido

Aclarando la imagen de sonido de los vocales e instrumentos permitirá la realización de un entorno acústico más natural y placentero posible. Una cuidadosa selección de las posiciones de audición permitirá obtener incluso un mejor disfrute del sonido.

- **FRT1** refuerza los agudos en la salida delantera y los graves en la salida trasera.
- **FRT2** refuerza los agudos y los graves en la salida delantera y los graves en la salida trasera. (El refuerzo de los graves es el mismo tanto para salida delantera como trasera.)
- Para ambos ajustes, **FRT1** y **FRT2**, el ajuste **H** (Alto) proporciona un efecto más acentuado que el ajuste **L** (Bajo).

1 Presione SFEQ/SFC en la unidad principal para visualizar el modo SFEQ.

2 Presione SFEQ/SFC en la unidad principal para seleccionar el modo SFEQ deseado.

FRT1-H (delantera 1-alta) —**FRT1-L** (delantera 1-baja) —**FRT2-H** (delantera 2-alta) —**FRT2-L** (delantera 2-baja) —**CUSTOM** (personalizable) —**SFEQ OFF** (desactivado)

3 Presione ◀◀ o ▶▶ para seleccionar la posición deseada.

Presione ◀◀ o ▶▶ hasta que aparezca la posición deseada en la pantalla.

LEFT (izquierdo) —**CENTER** (central) —**RIGHT** (derecho)

- La misma operación también se efectúa presionando ◀ o ▶ en la unidad principal.



Notas

- Si usted ajusta los graves o los agudos, **CUSTOM** memoriza el modo **SFEQ** en el que se han ajustado los graves y los agudos según sus preferencias.
- Se cambia el modo **SFEQ**, la función **H.P.F.** se desactiva automáticamente. Cuando activa la función **H.P.F.** después de seleccionar el modo **SFEQ**, puede combinar la función **H.P.F.** con la función **SFEQ**. □

Uso del ajuste del equilibrio

Se puede seleccionar el ajuste de potenciómetro/equilibrio que proporciona un entorno de audición ideal en todos os asientos ocupados.

1 Presione A para seleccionar Fad.

Presione **A** hasta que **Fad** aparezca en la pantalla.

- Si el ajuste de equilibrio ha sido ajustado previamente, se visualiza **Bal**.
- La misma operación también se efectúa presionando **AUDIO** en la unidad principal.

2 Presione II▶ o ◀II para ajustar el equilibrio de los altavoces delanteros/traseros.

Cada presión de II▶ o ◀II mueve el equilibrio de los altavoces delanteros/traseros hacia adelante o hacia atrás.

- **Fad F15** – **Fad R15** se visualiza mientras el equilibrio de los altavoces delanteros/traseros se mueve hacia adelante o hacia atrás.
- **Fad F/R 0** es el ajuste apropiado cuando se usan solamente dos altavoces.
- Cuando el ajuste de la salida trasera es **Rear SP:S.W.**, no es posible ajustar el equilibrio de los altavoces delanteros/traseros. Consulte *Ajuste de la salida trasera y controlador de graves secundario* en la página 73.
- La misma operación también se efectúa presionando ▲ o ▼ en la unidad principal.

3 Presione ◀◀ o ▶▶ para ajustar el equilibrio de los altavoces izquierdos/derechos.

Cuando se presiona ◀◀ o ▶▶, se visualiza **Bal L/R 0**. Cada presión de ◀◀ o ▶▶ mueve el equilibrio de los altavoces izquierdos/derechos hacia la izquierda o hacia la derecha.

- **Bal L9** – **Bal R9** se visualiza mientras se mueve el equilibrio de los altavoces izquierdos/derechos hacia la izquierda o hacia la derecha.
- La misma operación también se efectúa presionando ◀ o ▶ en la unidad principal. □

Uso del ecualizador

El ecualizador gráfico le permite ajustar la ecualización de acuerdo a las características del interior del coche.

Llamada de las curvas de ecualización

Hay siete curvas de ecualización almacenadas que se pueden llamar fácilmente en cualquier momento. A continuación se muestra la lista de las curvas de ecualización.

Visualización	Curva de ecualización
SUPER BASS	Supergraves
POWERFUL	Potente
NATURAL	Natural
VOCAL	Vocal
CUSTOM1, 2	Personalizado1, 2
FLAT	Neutro

- **CUSTOM1** y **CUSTOM2** son curvas del ecualizador personalizables.
- Es posible crear una curva **CUSTOM1** separada para cada fuente.
- Si realiza ajustes cuando está seleccionada una curva que no sea **CUSTOM2**, los ajustes de la curva del ecualizador se memorizan en **CUSTOM1**.
- Es posible crear una curva **CUSTOM2** común para todas las fuentes.
- Si realiza ajustes cuando está seleccionada la curva **CUSTOM2**, la curva **CUSTOM2** se actualiza.
- Cuando se selecciona **FLAT**, no se hace ningún suplemento o corrección al sonido. Esto es útil para verificar el efecto de las curvas del ecualizador cambiándose alternativamente entre **FLAT** y una otra curva de ecualización.

1 Presione EQ en la unidad principal para visualizar el modo de ecualizador.

2 Presione EQ en la unidad principal para seleccionar el ecualizador.

Presione **EQ** repetidamente en la unidad principal para cambiar entre los siguientes ecualizadores.

SUPER BASS—POWERFUL—NATURAL—VOCAL—CUSTOM1—CUSTOM2—FLAT 

Ajuste de las curvas de ecualización

Los ajustes de la curva del ecualizador seleccionada actualmente se pueden ajustar de la manera deseada. Las configuraciones de las curvas de ecualización ajustadas se memorizan en **CUSTOM1** o **CUSTOM2**.

1 Presione A para seleccionar el modo de ecualizador.

Presione **A** hasta que **EQ Low/EQ Mid/EQ High** aparezca en la pantalla.

- La misma operación también se efectúa presionando **AUDIO** en la unidad principal.

2 Seleccione la banda de ecualización deseada para ajustar con ◀◀ o ▶▶.

EQ Low (bajo)—**EQ Mid** (mediano)—**EQ High** (alto)

- La misma operación también se efectúa presionando ◀ o ▶ en la unidad principal.

3 Presione II▶ o ◀II para ajustar la curva de ecualización.

Cada presión de **II▶** o **◀II** aumenta o disminuye la curva de ecualización respectivamente.

- **+6**—**-6** se visualiza mientras se aumenta o disminuye la curva de ecualización.
- La misma operación también se efectúa presionando ▲ o ▼ en la unidad principal.



Nota

- Si realiza ajustes cuando se selecciona una curva diferente a **CUSTOM2**, se actualiza la curva **CUSTOM1**. 

Ajustes de audio

Ajuste fino de la curva de ecualización

Se puede ajustar la frecuencia central y el factor Q (características de curva) de cada banda de curva seleccionada actualmente (**EQ Low/EQ Mid/EQ High**).

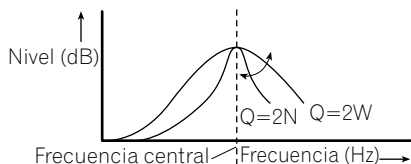

1 Presione **A** y sostenga hasta que la frecuencia y el factor Q (por ej., **F 80 Q 1W**) aparezcan en la pantalla.

- La misma operación también se efectúa presionando y manteniendo presionado **AUDIO** en la unidad principal.

2 Presione **A** para seleccionar la banda deseada para el ajuste.

Bajo—Mediano—Alto

- La misma operación también se efectúa presionando **AUDIO** en la unidad principal.

3 Seleccione la frecuencia deseada con ◀◀ o ▶▶.

Presione ◀◀ o ▶▶ hasta que la frecuencia deseada aparezca en pantalla.

Bajo : **40—80—100—160** (Hz)

Mediano : **200—500—1 k—2 k** (Hz)

Alto : **3,15 k—8 k—10 k—12,5 k** (Hz)

- La misma operación también se efectúa presionando ◀ o ▶ en la unidad principal.

4 Presione ◀◀ o ▶▶ para seleccionar el factor Q deseado.

Presione ◀◀ o ▶▶ hasta que el factor Q deseado aparezca en la pantalla.

2 N—1 N—1 W—2 W

- La misma operación también se efectúa presionando ▲ o ▼ en la unidad principal.



Nota

- Si realiza ajustes cuando se selecciona una curva diferente a **CUSTOM2**, se actualiza la curva **CUSTOM1**. ◻

Ajuste de los graves

Usted puede ajustar la frecuencia de corte y el nivel de los graves.

- En el modo **FRT1**, el ajuste de los graves afecta únicamente a la salida trasera: no es posible ajustar la salida delantera.

1 Presione **A** para seleccionar **Bass**.

Presione **A** hasta que **Bass** aparezca en la pantalla.

- La misma operación también se efectúa presionando **AUDIO** en la unidad principal.

2 Seleccione la frecuencia deseada con ◀◀ o ▶▶.

Presione ◀◀ o ▶▶ hasta que la frecuencia deseada aparezca en la pantalla.

40—63—100—160 (Hz)

- La misma operación también se efectúa presionando ◀ o ▶ en la unidad principal.

3 Presione ◀◀ o ▶▶ para ajustar el nivel de los graves.

Cada vez que presiona ◀◀ o ▶▶, el nivel de los graves aumenta o disminuye. Se visualiza **+6—-6** a medida que el nivel aumenta o disminuye.

- La misma operación también se efectúa presionando ▲ o ▼ en la unidad principal. ◻

Ajuste de los agudos

Usted puede ajustar la frecuencia de corte y el nivel de los agudos.

- En los modos **FRT1** y **FRT2**, el ajuste de los agudos afecta únicamente la salida delantera: no es posible ajustar la salida trasera.

1 Presione **A** para seleccionar **Treble**.

Presione **A** hasta que **Treble** aparezca en la pantalla.

- La misma operación también se efectúa presionando **AUDIO** en la unidad principal.

2 Seleccione la banda de ecualización deseada para ajustar con ◀◀ o ▶▶.

Presione ◀◀ o ▶▶ hasta que la frecuencia deseada aparezca en la pantalla.

2,5k—4k—6,3k—10k (Hz)

- La misma operación también se efectúa presionando ◀ o ▶ en la unidad principal.

3 Presione **II▶** o ◀**II** para ajustar el nivel de los agudos.

Cada vez que presiona **II▶** o ◀**II**, el nivel de los agudos aumenta o disminuye. Se visualiza **+6** – **–6** a medida que el nivel aumenta o disminuye.

- La misma operación también se efectúa presionando ▲ o ▼ en la unidad principal. 

Ajuste de la sonoridad

La sonoridad compensa las deficiencias en las gamas de sonido bajas y altas cuando se escucha en volumen bajo.

1 Presione **A** para seleccionar **Loud**.

Presione **A** hasta que **Loud** aparezca en la pantalla.

- La misma operación también se efectúa presionando **AUDIO** en la unidad principal.

2 Presione **II▶** para activar la sonoridad.

El nivel de sonoridad (por ej., **Loud Mid**) aparece en la pantalla.

- La misma operación también se efectúa presionando ▲ en la unidad principal.

3 Presione ◀◀ o ▶▶ para seleccionar el nivel.

Presione ◀◀ o ▶▶ hasta que el nivel deseado aparezca en la pantalla.

Low (bajo)—**Mid** (mediano)—**High** (alto)

- La misma operación también se efectúa presionando ◀ o ▶ en la unidad principal.

4 Presione ◀**II** para desactivar la sonoridad.

Loud OFF aparece en la pantalla.

- La misma operación también se efectúa presionando ▼ en la unidad principal. 

Ajustes de audio

Uso de la salida de subgraves

Este sistema se equipa con una salida de subgraves que se puede activar y desactivar. Cuando el altavoz de graves secundario se encuentra conectado a la salida trasera, en primer lugar, cambie el ajuste de la salida trasera al altavoz de graves secundario, y luego active la salida del altavoz de graves secundario. Para mayor información, refiérase a *Ajuste de la salida trasera y controlador de graves secundario* en la página 73.

1 Presione **A** para seleccionar **Sub-W1**.

Cuando el ajuste del controlador de altavoz de graves secundario se encuentra en **S.W**

Control:EXT, no podrá seleccionar **Sub-W1**.

Presione **A** hasta que **Sub-W1** aparezca en la pantalla.

- La misma operación también se efectúa presionando **AUDIO** en la unidad principal.

2 Presione **II▶** para activar la salida de subgraves.

Sub-W1 Normal aparece en la pantalla. La salida de subgraves está activada.

- La salida de subgraves se puede cancelar presionando **◀II**.
- La misma operación también se efectúa presionando **▲** o **▼** en la unidad principal.

3 Presione **◀◀** o **▶▶** para seleccionar la fase de la salida de subgraves.

Presione **◀◀** para seleccionar la fase inversa y **Rev.** aparece en la pantalla. Presione **▶▶** para seleccionar la fase normal y **Normal** aparece en la pantalla.

- La misma operación también se efectúa presionando **◀** o **▶** en la unidad principal.

Ajuste de las definiciones de subgraves

Cuando la salida de subgraves está activada, se puede ajustar la frecuencia de corte y el nivel de salida de subgraves.

1 Presione **A** para seleccionar **Sub-W2**.

Cuando la salida del altavoz graves secundario esté activada, podrá seleccionar **Sub-W2**.

Presione **A** hasta que **Sub-W2 80** (Hz) aparezca en la pantalla.

- Si un ajuste de subgraves ha sido hecho previamente, se visualizará la frecuencia seleccionada previamente, tal como **50** (Hz) o **125** (Hz).
- La misma operación también se efectúa presionando **AUDIO** en la unidad principal.

2 Presione **◀◀** o **▶▶** para seleccionar la frecuencia de corte.

Presione **◀◀** y **50** (Hz) se visualiza. Presione **▶▶** y **125** (Hz) se visualiza. Solamente las frecuencias más bajas de aquellas en la gama seleccionada se generan por el altavoz de subgraves.

- La misma operación también se efectúa presionando **◀** o **▶** en la unidad principal.

3 Presione **II▶** o **◀II** para ajustar el nivel de salida de subgraves.

Cada presión de **II▶** o **◀II** aumenta o disminuye el nivel de la salida de subgraves (**+6** a **-6**, por ejemplo).

Presione **II▶** o **◀II** hasta que se visualice el valor deseado.

- La misma operación también se efectúa presionando **▲** o **▼** en la unidad principal. 

Uso de la salida sin extinción

Cuando el ajuste de la salida sin extinción está activada, la señal de audio no pasa a través de la unidad de paso bajo de esta unidad (para el altavoz de graves secundario), sino que se genera a través de la salida RCA.

1 Presione **A** para seleccionar el modo de activación/desactivación de la salida sin extinción.

Cuando el ajuste del controlador de altavoz de graves secundarios se encuentra en **S.W Control:EXT**, podrá seleccionar el modo de activación/desactivación de salida sin extinción. Presione **A** hasta que **NonFad ON** aparezca en la pantalla.

- La misma operación también se efectúa presionando **AUDIO** en la unidad principal.

2 Presione **II▶** para activar la salida sin extinción.

NonFad ON aparece en la pantalla. La salida sin extinción ahora se encuentra activada.

- La salida sin extinción se puede desactivar presionando **◀II**.
- La misma operación también se efectúa presionando **▲** o **▼** en la unidad principal.

Ajuste del nivel de salida sin extinción

Cuando está activada la salida sin extinción, es posible ajustar el nivel de la salida sin extinción.

1 Presione **A** para seleccionar el modo de ajuste de salida sin extinción.

Presione **A** hasta que **NonFad 0** aparezca en la pantalla.

- La misma operación también se efectúa presionando **AUDIO** en la unidad principal.

2 Presione **II▶** o **◀II** para ajustar el nivel de salida de sin extinción.

Cada vez que presiona **II▶** o **◀II**, el nivel de la salida sin extinción aumenta o disminuye (por ej., +6 a -6).

Presione **II▶** o **◀II** hasta que se visualice el valor deseado.

- La misma operación también se efectúa presionando **▲** o **▼** en la unidad principal. 

Uso del filtro de paso alto

Cuando no desea que se generen los sonidos bajos de la gama de frecuencias de salida de subgraves a través de los altavoces delanteros o traseros, active el HPF (filtro de paso alto). Solamente las frecuencias más altas de aquellas en la gama seleccionada se generan a través de los altavoces delanteros y traseros.

1 Presione **A** para seleccionar HPF.

Presione **A** hasta que **HPF** aparezca en la pantalla.

- La misma operación también se efectúa presionando **AUDIO** en la unidad principal.

2 Presione **II▶** para activar el filtro de paso alto.

HPF 80Hz aparece en la pantalla. Ahora el filtro de paso alto está activado.

- Para desactivar el filtro de paso alto, presione **◀II**.
- La misma operación también se efectúa presionando **▲** o **▼** en la unidad principal.

3 Presione **◀◀** o **▶▶** para seleccionar una gama del filtro de paso alto.

Presione **◀◀** y **HPF 50Hz** se visualiza. Presione **▶▶** y **125Hz** se visualiza. Solamente las frecuencias más altas de aquellas en la gama seleccionada se generan a través de los altavoces delanteros o traseros.

- La misma operación también se efectúa presionando **◀** o **▶** en la unidad principal.



Nota

- Se cambia el modo **SFEQ**, la función **H.P.F.** se desactiva automáticamente. Cuando activa la función **H.P.F.** después de seleccionar el modo **SFEQ**, puede combinar la función **H.P.F.** con la función **SFEQ**. 

Ajuste de los niveles de la fuente

La función SLA (ajuste de nivel de fuente) le permite ajustar el nivel de volumen de cada fuente para evitar cambios radicales en el volumen cuando se cambia entre fuentes.

- Los ajustes se basan en el nivel de volumen del sintonizador FM, que permanece inalterado.

1 Compare el nivel de volumen del sintonizador FM con el nivel de la fuente que desea ajustar.

2 Presione **A** para seleccionar **SLA**.

Presione **A** hasta que **SLA** aparezca en la pantalla.

- La misma operación también se efectúa presionando **AUDIO** en la unidad principal.

3 Presione **II▶** o **◀II** para ajustar el volumen de la fuente.

Cada presión de **II▶** o **◀II** aumenta o disminuye el volumen de la fuente.

- **SLA +4 – SLA -4** se visualiza mientras se aumenta o disminuye el volumen de la fuente.
- La misma operación también se efectúa presionando **▲** o **▼** en la unidad principal.



Notas

- Como el volumen del sintonizador FM es el control, no es posible aplicar los ajustes de nivel de fuente al sintonizador FM.
- El nivel del volumen del sintonizador AM también se puede ajustar con el ajuste de nivel de fuente.
- Video CD y CD se ajustan automáticamente a la misma configuración de ajuste de volumen.
- La unidad externa 1 y la unidad externa 2 se ajustan automáticamente al mismo ajuste de volumen.

Ajustes iniciales para el lector de DVD

Llamada del menú de configuración (SET UP MENU)

Se puede utilizar este menú para cambiar los ajustes de audio, subtítulo, restricción de los padres y otros ajustes de DVD.

Este menú sólo se puede operar usando el control remoto ajustado al modo **DVD**.

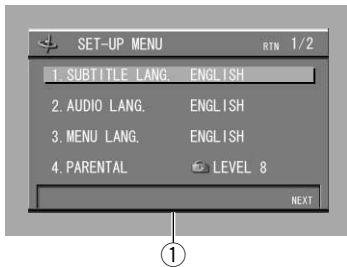

① SET UP MENU

Muestra el estado del menú de configuración.

1 Presione ■.

2 Presione **MENU** con el disco parado.

El menú **SET UP MENU** se visualiza.

3 Presione ►►.

El segundo menú **SET UP MENU** se visualiza.

- Para cambiar al primer menú **SET UP MENU**, presione ◀◀.



Nota

- Si se presiona **MENU** durante la visualización de un menú **SET UP MENU**, el menú **SET UP MENU** se cancela y la unidad vuelve a la visualización anterior.

Vuelta a la visualización anterior

El menú **SET UP MENU** le permite cambiar entre las visualizaciones de diferentes opciones de ajuste. Para continuar a llevar a cabo otros ajustes, o si se comete un error durante un ajuste, presione **RETURN** para volver a la visualización anterior cuantas veces quiera. ▣

Ajustes iniciales para el lector de DVD

Ajuste del subtítulo (SUBTITLE LANG.)

Se puede ajustar un idioma de subtítulo deseado. Si el idioma de subtítulo seleccionado ha sido grabado en el DVD, los subtítulos se visualizan en tal idioma. También se puede activar (ON)/desactivar (OFF) la visualización de subtítulo y de subtítulo auxiliar.

Activación (ON)/Desactivación (OFF) del subtítulo y subtítulo auxiliar

Se puede activar (ON)/desactivar (OFF) el subtítulo y subtítulo auxiliar como deseado.

1 Mueva el controlador de edición hacia arriba/abajo para seleccionar SUBTITLE LANG. SUBTITLE LANG. se ilumina en azul.

2 Haga clic con el controlador de edición. Un menú de idioma de subtítulo se visualiza.

3 Mueva el controlador de edición para seleccionar el ajuste de activación (ON)/desactivación (OFF) de subtítulo (LANGUAGE) o de activación (ON)/desactivación (OFF) de subtítulo auxiliar (ASSIST).

4 Haga clic con el controlador de edición. Cada vez que hace un clic con el controlador de edición, se activa o desactiva el ajuste seleccionado.

Subtítulo auxiliar

El subtítulo auxiliar ofrece explicaciones para las personas con deficiencia auditiva. Sin embargo, los subtítulos se visualizan solamente si han sido grabados en el DVD.

Ajuste del idioma de subtítulo

Se puede ajustar el idioma de subtítulo deseado.

1 Mueva el controlador de edición hacia arriba/abajo para seleccionar SUBTITLE LANG. SUBTITLE LANG. se ilumina en azul.

2 Haga clic con el controlador de edición. Un menú de idioma de subtítulo se visualiza.

3 Mueva el controlador de edición hacia arriba/abajo para seleccionar LANGUAGE SELECT. LANGUAGE SELECT se visualiza en azul.

4 Haga clic con el controlador de edición. Un menú de selección de idioma se visualiza.

5 Mueva el controlador de edición hacia arriba/abajo para seleccionar el idioma deseado. El idioma ajustado actualmente se ilumina con una marca "☑". El idioma seleccionado con el controlador de edición se ilumina en azul.

- Para cambiar al segundo menú de selección de idioma, presione ►►.
- Para volver al primer menú de selección de idioma, presione ◀◀.

6 Haga clic con el controlador de edición. Un idioma de subtítulo se ajusta.

Ajustes iniciales para el lector de DVD



Notas

- Si el idioma seleccionado no está grabado en el disco, se visualizan los idiomas especificados en el disco.
- También se puede cambiar el idioma de subtítulo durante la reproducción con **SUBTITLE**. (Vea la página 26.)
- Aún que se utilice **SUBTITLE** para cambiar el idioma de subtítulo, esto no afecta los ajustes aquí.
- Presionar **RETURN** vuelve la unidad a la visualización anterior.

Cuando se selecciona OTHERS

Cuando se selecciona **OTHERS**, una visualización de introducción de código de idioma aparece. Consulte *Lista de códigos de idiomas para DVD* (vea la página 80), usando los botones numéricos para introducir el código de cuatro dígitos del idioma deseado, y haga clic con el controlador de edición.



Nota

- Presionar **CLEAR** cancela los números introducidos. 

Ajuste del idioma de audio (AUDIO LANG.)

Se puede ajustar el idioma de audio preferido.

1 Mueva el controlador de edición hacia arriba/abajo para seleccionar AUDIO LANG. AUDIO LANG. se ilumina en azul.

2 Haga clic con el controlador de edición. Un menú de idioma de audio se visualiza.

3 Mueva el controlador de edición hacia arriba/abajo para seleccionar el idioma de audio deseado.

El idioma ajustado actualmente se ilumina con una marca "▶". El idioma seleccionado con el controlador de edición se ilumina en azul.

- Para cambiar al segundo menú de idioma de audio, presione ▶▶.
- Para volver al primer menú de idioma de audio, presione ◀◀.

4 Haga clic con el controlador de edición. El idioma de audio se ajusta.



Notas

- Si el idioma seleccionado no está grabado en el disco, se produce el idioma especificado en el disco.
- También se puede cambiar el idioma de audio durante la reproducción con **AUDIO**. (Consulte la página 26.)
- Aún que se utilice **AUDIO** para cambiar el idioma de audio, esto no afecta los ajustes aquí.
- Presionar **RETURN** vuelve la unidad a la visualización anterior.
- Si ha seleccionado **OTHERS**, consulte *Cuando se selecciona OTHERS* en esta página. 

Ajustes iniciales para el lector de DVD

Ajuste del idioma de menú (MENU LANG.)

Se puede ajustar el idioma preferido para las visualizaciones de los menús grabados en un disco.

1 Mueva el controlador de edición hacia arriba/abajo para seleccionar MENU LANG. MENU LANG. se ilumina en azul.

2 Haga clic con el controlador de edición. Un menú de idioma de menú se visualiza.

3 Mueva el controlador de edición hacia arriba/abajo para seleccionar el idioma de menú deseado.

El idioma ajustado actualmente se ilumina con una marca "E". El idioma seleccionado con el controlador de edición se ilumina en azul.

- Para cambiar al segundo menú de idioma de menú, presione ►►.
- Para volver al primer menú de idioma de menú, presione ◀◀.

4 Haga clic con el controlador de edición. El idioma de menú se ajusta.



Notas

- Si el idioma seleccionado no está grabado en el disco, se visualiza el idioma especificado en el disco.
- Presionar **RETURN** vuelve la unidad a la visualización anterior.
- Si ha seleccionado **OTHERS**, consulte *Cuando se selecciona OTHERS* en la página 64.

Ajuste de la restricción de los padres (PARENTAL)

Algunos DVDs le permiten utilizar la restricción de los padres para restringir la visualización de escenas violentas o destinadas a adultos. Se puede ajustar el nivel de restricción en pasos como deseado.

Ajuste del número de código y nivel

Cuando utilice esta función por primera vez, registre su número de código. Si no se registra un número de código, la restricción de los padres no funciona.

1 Mueva el controlador de edición hacia arriba/abajo para seleccionar PARENTAL. PARENTAL se ilumina en azul.

2 Haga clic con el controlador de edición. El menú de ajuste de restricción de los padres se visualiza.

3 Presione los botones NUMBER para introducir un número de código de cuatro dígitos.

4 Haga clic con el controlador de edición. El número de código se ajusta, y ahora se puede ajustar el nivel.

5 Mueva el controlador de edición hacia la izquierda/derecha para seleccionar el nivel deseado.

Nivel	Detalles de la restricción de los padres
LEVEL 8 (Nivel 8)	La reproducción de todo el disco es posible. (Ajuste inicial)
LEVEL 7 (Nivel 7) – LEVEL 2 (Nivel 2)	Esto previene la reproducción de discos con material destinado a adultos. (La reproducción de discos para niños y discos generales es posible.)
LEVEL 1 (Nivel 1)	Solamente la reproducción de discos para niños es posible.

Ajustes iniciales para el lector de DVD

6 Haga clic con el controlador de edición.

El nivel de la restricción de los padres se ajusta.



Notas

- Se recomienda mantener un registro del número de código para no se olvidar.
- El nivel de restricción de los padres está registrado en el disco. Se puede comprobarlo en la caja del disco, literatura incluida o en el propio disco. Con discos sin un nivel de restricción de los padres, no se puede utilizar la restricción de los padres.
- Con algunos discos, la restricción de los padres funciona para saltar ciertas escenas solamente, continuando con la reproducción normal. Para los detalles, consulte las instrucciones del disco.
- Presionar **RETURN** vuelve la unidad a la visualización anterior.

Cambio del nivel de restricción de los padres

Se puede cambiar el nivel de restricción de los padres.

1 Mueva el controlador de edición hacia arriba/abajo para seleccionar PARENTAL.
PARENTAL se ilumina en azul.

2 Haga clic con el controlador de edición.

El menú de restricción de los padres se visualiza.

3 Presione los botones NUMBER para introducir el número de código registrado.

4 Haga clic con el controlador de edición.

Esto introduce el número del código, y ahora se puede cambiar el nivel.

- Si se introduce un número de código incorrecto, se visualiza la marca de prohibido "⊘". Presione **CLEAR** e introduzca el número de código correcto.
- Si se olvida del número de código, consulte *Si se olvida del número de código* en la página 70.

5 Mueva el controlador de edición hacia la izquierda/derecha para seleccionar el nivel deseado.

6 Haga clic con el controlador de edición.

El nuevo nivel de restricción de los padres se ajusta.



Nota

- Presionar **RETURN** vuelve la unidad a la visualización anterior.

Cuando reproduce DVDs que permiten la restricción de los padres

Cuando reproduce un disco que permite la restricción de los padres, se pueden visualizar las indicaciones de introducción del número de código. Si esto ocurre y no se introduce el número de código correcto, la reproducción no comenzará. ■

Ajustes iniciales para el lector de DVD

Ajuste de la razón de aspecto (TV ASPECT)

Hay dos tipos de visualización. Una visualización en pantalla amplia que tiene una razón de la anchura a la altura (aspecto de TV) de 16:9, y una otra visualización regular que tiene un aspecto de TV de 4:3. Asegúrese de seleccionar el aspecto de TV correcto para su visualizador.

1 Mueva el controlador de edición hacia arriba/abajo para seleccionar TV ASPECT en el segundo menú SET UP MENU.

TV ASPECT se ilumina en azul.

2 Haga clic con el controlador de edición.

El menú de aspecto de TV se visualiza.

3 Mueva el controlador de edición hacia arriba/abajo para seleccionar el aspecto de TV deseado.

El aspecto de TV ajustado actualmente se ilumina con una marca "▶". El aspecto de TV seleccionado con el controlador de edición se ilumina en azul.

Aspecto de TV	Detalle del ajuste
16:9	Seleccione cuando utilice un visualizador de pantalla amplia. (Ajuste inicial)
LETTER BOX (Caja de letra)	Seleccione cuando utilice un visualizador regular. Cuando reproduce discos con imágenes grabadas con un aspecto de TV de 16:9, la imagen aparece en la forma de una caja de letra con bandas negras en las partes superior e inferior de la pantalla.
PANSCAN (Exploración panorámica)	Seleccione cuando utilice un visualizador regular. Cuando reproduce discos con imágenes grabadas con un aspecto de 16:9, la imagen se corta a la derecha e izquierda de la pantalla.

4 Haga clic con el controlador de edición.

El aspecto de TV se ajusta.



Precauciones

- Cuando utilice un visualizador regular, seleccione **LETTER BOX** o **PANSCAN**. Seleccionar **16:9** puede resultar en una imagen anormal.
- Cuando reproduce discos que no especifican **PANSCAN**, la reproducción se lleva a cabo con **LETTER BOX**, aún que se seleccione **PANSCAN**. Compruebe si la caja del disco lleva la marca "16:9 LB". (Vea la página 8.)
- Algunos discos no permiten el cambio del aspecto de TV. Para los detalles, consulte las instrucciones del disco.
- Presionar **RETURN** vuelve la unidad a la visualización anterior. ◻

Ajuste de la visualización de marca de ángulo (ANGLE)

Con disco con grabaciones de ángulo múltiple, la marca de ángulo se visualiza en la derecha inferior de la pantalla durante la reproducción de escenas que permiten la visualización en ángulo múltiple. Se puede activar (ON)/desactivar (OFF) la visualización de la marca de ángulo múltiple.

1 Mueva el controlador de edición hacia arriba/abajo para seleccionar ANGLE en el segundo menú SET UP MENU.

ANGLE se ilumina en azul.

2 Haga clic con el controlador de edición.

El menú de marca de ángulo se visualiza.

Ajustes iniciales para el lector de DVD

3 Mueva el controlador de edición hacia arriba/abajo para activar (ON)/desactivar (OFF) la visualización de la marca de ángulo múltiple.

El opción ajustado actualmente se ilumina con una marca "▶". La opción seleccionada con el controlador de edición se ilumina en azul.

4 Haga clic con el controlador de edición.

La visualización de la marca de ángulo se activa (ON)/desactiva (OFF).



Notas

- También podrá cambiar el ángulo durante la reproducción usando **ANGLE**. (Refiérase a la página 27).
- Presionar **RETURN** vuelve la unidad a la visualización anterior.

Ajuste para salida digital (DIGITAL OUTPUT)

Ajuste la salida digital correctamente de acuerdo a los componentes que esté usando con esta unidad. No hay necesidad de cambiar los ajustes si esta unidad no está conectada para salida digital.



Precaución

- Un ajuste incorrecto puede resultar en ruidos y daños a los altavoces y, por lo tanto, asegúrese de leer los manuales de los componentes conectados.

1 Mueva el controlador de edición hacia arriba/abajo para seleccionar DIGITAL OUTPUT en el segundo menú SET UP MENU. DIGITAL OUTPUT se ilumina en azul.

2 Haga clic con el controlador de edición.

El menú de ajuste de la salida digital se visualiza.

3 Mueva el controlador de edición hacia arriba/abajo para seleccionar el ajuste de salida digital deseado.

El ajuste de salida digital ajustado actualmente se ilumina con una marca "▶". El ajuste de salida digital seleccionado con el controlador de edición se ilumina en azul.

Salida digital	Detalle del ajuste
Dolby D/LPCM	Seleccione cuando utilice un amplificador y decodificador compatible con Dolby Digital. La señal Dolby Digital se produce como es. (Ajuste inicial)
LPCM	Seleccione cuando utilice un amplificador y decodificador que no sea compatible con Dolby Digital. La señal Dolby Digital se convierte y se produce como una señal PCM lineal.

4 Haga clic con el controlador de edición.

El ajuste de salida digital seleccionado se fija.



Notas

- La salida PCM lineal de audio DTS no es posible. Si se selecciona el ajuste **LPCM**, el audio DTS no se produce.
- Cuando utilice esta unidad con un Procesador Multicanal Pioneer con entrada digital (DEQ-P7050), seleccione **Dolby D/LPCM**.
- Presionar **RETURN** vuelve la unidad a la visualización anterior.

Ajustes iniciales para el lector de DVD

Ajuste de la salida de audio digital y analógica (OUTPUT SELECTION)

Se puede ajustar la salida de audio PCM lineal para las salidas digital y analógica. Ajuste la salida de audio correctamente de acuerdo a los componentes que esté usando con esta unidad.



Precaución

- Si se hace un ajuste incorrecto, no se producirá ningún sonido y, por lo tanto, asegúrese de leer los manuales de los componentes conectados.

1 Mueva el controlador de edición hacia arriba/abajo para seleccionar OUTPUT SELECTION en el segundo menú SET UP MENU.

OUTPUT SELECTION se ilumina en azul.

2 Haga clic con el controlador de edición.

El menú de ajuste de la salida de audio se visualiza.

3 Mueva el controlador de edición hacia arriba/abajo para seleccionar el ajuste de salida de audio deseado.

El ajuste de salida de audio seleccionado actualmente se ilumina con una marca "▶". El ajuste de salida de audio seleccionado con el controlador de edición se ilumina en azul.

Ajuste de salida	Detalle del ajuste
48kHz	<p>Seleccione este ajuste cuando utilice conexiones digitales. Una señal de 48 kHz se produce independientemente de la frecuencia de muestreo de audio.</p> <p>Una señal de 96 kHz se convierte a una señal de 48 kHz. (Ajuste inicial)</p>
96kHz	<p>Seleccione este ajuste cuando utilice conexiones analógicas. La señal se produce con la misma frecuencia de la frecuencia de muestreo de audio. Con una señal de 96 kHz, se puede disfrutar de un sonido de calidad excepcionalmente alta.</p>

4 Haga clic con el controlador de edición.

El ajuste de salida de audio seleccionado se fija.



Notas

- Con discos grabados con una señal de 96 kHz, si se selecciona el ajuste **96kHz**, el audio no se produce desde la salida digital.
- Con discos no presentando una señal de protección de copia CSS (Sistema de mezclado de contenido), se genera una señal digital de 96 kHz.
- Cuando utilice esta unidad con un Procesador Multicanal Pioneer (DEQ-P7050), seleccione el ajuste **48kHz**. Si se selecciona el ajuste **96kHz**, no se producirá ningún sonido cuando se reproduzcan discos con grabaciones de 96kHz.
- Presionar **RETURN** vuelve la unidad a la visualización anterior.

Ajustes iniciales para el lector de DVD

Ajuste del tipo de código de control remoto

Cuando el interruptor de operación del control remoto está ajustado a **DVD**, podrá operar el lector de DVD Pioneer mediante el control remoto suministrado, cambiando el tipo de código de control remoto. Se disponen de tres códigos remotos; código tipo **A**, código tipo **B** y código tipo **DVH**.

Cuando utilice esta unidad con el Reproductor de Multi-DVD (por ej., XDV-P9), seleccione el código **A**.

Cuando utilice esta unidad con la Unidad de Navegación DVD, seleccione el código **B** (No utilizado).

Cuando utilice esta unidad solamente, seleccione el código **DVH**.

1 Con la punta de un bolígrafo u otro instrumento puntiagudo, ajuste el interruptor de selección del control remoto en el lado izquierdo del control remoto a la posición apropiada.

- Si ha seleccionado el modo **DVH**, no será necesario efectuar el siguiente procedimiento.
- Si ha seleccionado el modo **A/B**, lea el procedimiento siguiente y cambie el tipo de código a uno apropiado.

2 El tipo de código cambia al presionar simultáneamente **7** y **0** en el control remoto.

Inicialmente, el tipo de código está ajustado a **A**.

El tipo de código cambiará entre **A** y **B** cada vez que presione simultáneamente **7** y **0** en el control remoto.



Si se olvida del número de código

Consulte la sección *Cambio del nivel de restricción de los padres*, paso 3 en la página 66, y presione **CLEAR** 10 veces.

El número de código registrado se cancela, le permitiendo registrar un nuevo código.

Ajustes iniciales

Configuración de los ajustes iniciales

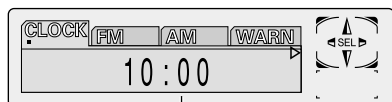

①

Los ajustes iniciales le permiten realizar una configuración inicial de los diferentes ajustes de este sistema.

① Visualización FUNCTION

Visualiza el estado de la función.

1 Presione SOURCE y sostenga hasta que se apague el sistema.

- La misma operación también se efectúa presionando **SOURCE** en la unidad principal.

2 Presione F y sostenga hasta que la hora aparezca en la pantalla.

- La misma operación también se efectúa presionando y manteniendo presionado **FUNCTION** en la unidad principal.

3 Presione F para seleccionar uno de los ajustes iniciales.

Presione **F** repetidamente para cambiar entre los siguientes ajustes:

CLOCK—FM—AM—WARN—AUX—DIM—BRIGHT—SW—(D.ATT)—TEL—DVD

Siga las siguientes instrucciones para operar cada ajuste particular.

- Para cancelar los ajustes iniciales, presione **BAND/ESC**.
- También se puede cancelar los ajustes iniciales presionando **F** hasta que se apague el sistema.
- La misma operación también se efectúa presionando **FUNCTION** en la unidad principal.
- **D.ATT** sólo se podrá operar cuando el Procesador Multicanal (DEQ-P7050) se encuentre conectado a esta unidad. Para mayor información, consulte el manual del propietario del Procesador Multicanal (DEQ-P7050). ▣

Puesta en hora

Se utiliza para ajustar la hora en la presentación del reloj de la unidad.

1 Presione F para seleccionar CLOCK.

Presione **F** hasta que la hora aparezca en la pantalla.

- La misma operación también se efectúa presionando **FUNCTION** en la unidad principal.

2 Seleccione la parte de la presentación de hora que desea ajustar con ◀◀ o ▶▶.

Si presiona ◀◀ o ▶▶ se seleccionará una parte de la presentación del reloj.

HORA—MINUTOS

Al seleccionar una parte de la presentación del reloj, la misma parpadeará.



- La misma operación también se efectúa presionando ◀ o ▶ en la unidad principal.

3 Seleccione la hora correcta con II▶ o ◀II.

Si presiona II▶ la hora o los minutos seleccionados aumentan. Si presiona ◀II la hora o los minutos seleccionados disminuyen.

- La misma operación también se efectúa presionando ▲ o ▼ en la unidad principal. ▣

Ajuste del paso de sintonía de FM

El paso de sintonía de FM usado por la sintonía por búsqueda se puede cambiar entre 100 kHz, el preajuste de fábrica, y 50 kHz.

1 Presione F para seleccionar FM.

Presione **F** repetidamente hasta que aparezca **FM Step** en la pantalla.

- La misma operación también se efectúa presionando **FUNCTION** en la unidad principal.

2 Seleccione el paso de sintonía de FM con ◀◀◀ o ▶▶▶.

Presionar ◀◀◀ o ▶▶▶ cambia el paso de sintonía de FM entre 50 kHz y 100 kHz. El paso de sintonía de FM seleccionado se visualiza en la pantalla.

- La misma operación también se efectúa presionando ◀◀ o ▶▶ en la unidad principal.

**Nota**

- Si la sintonía por búsqueda se realiza en pasos de 50 kHz, las emisoras se pueden sintonizar sin precisión. Sintonice las emisoras con la sintonía manual o utilice la sintonía de búsqueda de nuevo.

Ajuste del paso de sintonía de AM

El paso de sintonía de AM se puede cambiar entre 9 kHz, el paso predefinido, y 10 kHz. Cuando se usa el sintonizador en América del Norte, Central, Sur, repositone el paso de sintonía de 9 kHz (531 – 1.602 kHz permisible) a 10 kHz (530 – 1.640 kHz permisible).

1 Presione F para seleccionar AM.

Presione **F** repetidamente hasta que aparezca **AM Step** en la pantalla.

- La misma operación también se efectúa presionando **FUNCTION** en la unidad principal.

2 Seleccione el paso de sintonía de AM con ◀◀◀ o ▶▶▶.

Presionar ◀◀◀ o ▶▶▶ cambia el paso de sintonía de AM entre 9 kHz y 10 kHz. El paso de sintonía de AM aparece en la pantalla.

- La misma operación también se efectúa presionando ◀◀ o ▶▶ en la unidad principal.

Cambio del tono de advertencia

Si el panel delantero se extrae de la unidad principal dentro de cinco segundos después de desconectar la llave de encendido, un tono de advertencia sonará. Se puede desactivar este tono de advertencia.

1 Presione F para seleccionar WARN.

Presione **F** repetidamente hasta que aparezca **Warning** en la pantalla.

- La misma operación también se efectúa presionando **FUNCTION** en la unidad principal.

2 Active o desactive WARN con III▶ o ◀III.

Presionar III▶ o ◀III activará o desactivará **Warning** y tal estado se visualizará (por ejemplo, **Warning :ON**).

- La misma operación también se efectúa presionando ▲ o ▼ en la unidad principal.

Cambio del ajuste de componente auxiliar

Es posible usar un componente auxiliar con este sistema. Active el ajuste de componente auxiliar cuando utilice un componente externo conectado a este sistema.

1 Presione F para seleccionar AUX.

Presione **F** repetidamente hasta que aparezca **AUX** en la pantalla.

- La misma operación también se efectúa presionando **FUNCTION** en la unidad principal.

Ajustes iniciales

2 Active o desactive AUX con **II▶** o **◀II**.

Presionar **II▶** o **◀II** cambia **AUX** entre activado y desactivado, y tal estado se visualiza (**AUX :ON**, por ejemplo).

- La misma operación también se efectúa presionando **▲** o **▼** en la unidad principal. 

Cambio del ajuste del reductor de luz

Para evitar que la pantalla quede muy brillante durante la noche, la pantalla se atenúa automáticamente cuando se encienden las luces del coche. Se puede activar y desactivar el reductor de luz.

1 Presione **F** para seleccionar **DIM**.

Presione **F** repetidamente hasta que aparezca **Dimmer** en la pantalla.

- La misma operación también se efectúa presionando **FUNCTION** en la unidad principal.

2 Active o desactive **DIM** con **II▶** o **◀II**.

Presionar **II▶** o **◀II** cambia el **Dimmer** entre activado y desactivado, y tal estado se visualiza (**Dimmer :ON**, por ejemplo).

- La misma operación también se efectúa presionando **▲** o **▼** en la unidad principal. 

Selección del brillo

Puede seleccionarse el brillo de la presentación visual. Inicialmente este modo se ajusta a 12.

1 Presione **F** para seleccionar **BRIGHT**.

Presione **F** repetidas veces hasta que aparezca **Brightness** en la pantalla.

- La misma operación también se efectúa presionando **FUNCTION** en la unidad principal.

2 Seleccione el brillo deseado con **II▶** o **◀II**.

- En la pantalla se muestra **0 – 15**.
- La misma operación también se efectúa presionando **▲** o **▼** en la unidad principal. 

Ajuste de la salida trasera y controlador de graves secundario

Los cables de la salida trasera del producto (la salida de los cables de los altavoces traseros e salida trasera RCA) pueden usarse para una conexión de altavoz de gama completa (**Rear SP:FULL**) o altavoz secundario (**Rear SP:S.W**). Si cambia el ajuste de la salida trasera al ajuste **Rear SP:S.W**, puede conectar el cable de altavoz trasero directamente a un altavoz trasero sin usar un amplificador auxiliar.

Inicialmente, la unidad se encuentra ajustada para la conexión de altavoz de gama completa (**Rear SP:FULL**).

Cuando la salida trasera se conecta a altavoces de gama completa (cuando se selecciona **Rear SP:FULL**), no puede conectar la salida del altavoz de graves secundario RCA a un altavoz de graves secundario. En este caso, deberá seleccionar el uso del controlador de altavoz de graves secundario incorporado (filtro de paso bajo, fase) **S.W Control:INT** o el auxiliar **S.W Control:EXT**.



Notas

- Aunque si cambia este ajuste, no habrá salida a menos que active (ON) la salida sin extinción (refiérase a la página 60), o salida de altavoz de graves secundario (refiérase a la página 59) en el menú de audio.
- Si cambia el controlador de altavoz de graves secundario, la salida de altavoz de graves secundario y la salida sin extinción en el menú de audio vuelven a los ajustes de fábrica.
- Tanto la salida de los cables de los altavoces traseros como la salida trasera RCA se conmutan simultáneamente en este modo de ajuste.

1 Presione F para seleccionar SW.

Presione **F** repetidamente hasta que aparezca **Rear SP** en la pantalla.

- La misma operación también se efectúa presionando **FUNCTION** en la unidad principal.

2 Cambie el ajuste de la salida trasera con II▶ o ◀II.

Presionar **II▶** o **◀II** cambia entre **Rear SP :FULL** (altavoz de gama total) y **Rear SP :S.W** (altavoz de subgraves), y el estado se visualiza.

- La misma operación también se efectúa presionando **▲** or **▼** en la unidad principal.

**Notas**

- Cuando no hay conectado un altavoz de graves secundario a la salida trasera, seleccione **Rear SP:FULL**.
- Cuando se encuentra conectado un altavoz de graves secundario a la salida trasera, ajuste para el altavoz de graves secundario **Rear SP:S.W**.
- Cuando el ajuste de la salida trasera es **Rear SP:S.W**, el controlador del altavoz de graves secundario no puede cambiarse.

3 Cambie el ajuste del controlador de altavoz de graves secundario con ◀◀ o ▶▶.

Presionando **◀◀** o **▶▶** podrá conmutar entre **S.W Control :INT** y **S.W Control :EXT**. Entonces se visualizará el estado.

- La misma operación también se efectúa presionando **◀** o **▶** en la unidad principal. 

Conmutación del enmudecimiento/atenuación del teléfono

Cuando se hace o se recibe una llamada usando el teléfono celular conectado a este producto, el sonido de este sistema se enmudece o atenúa automáticamente.

1 Presione F para seleccionar TEL.

Presione **F** repetidas veces hasta que aparezca **Telephone** en la pantalla.

- La misma operación también se efectúa presionando **FUNCTION** en la unidad principal.

2 Conmute entre enmudecimiento/atenuación del teléfono con ◀◀ o ▶▶.

Si presiona **◀◀** o **▶▶** se conmutará entre **Telephone :ATT** (atenuación) y **Telephone :MUTE** (enmudecimiento), y se visualizará esos estado.

- La misma operación también se efectúa presionando **◀** o **▶** en la unidad principal. 

Cambio a reproducción automática del disco

Al insertar un disco en la ranura de carga del disco, es posible cambiar el modo entre reproducción automática y reproducción manual. Cuando la función está activa, el disco será reproducido automáticamente tras insertarlo en la ranura de carga del disco. Inicialmente, esta función está ajustada a activada.

1 Presione F para seleccionar DVD.

Presione **F** repetidamente hasta que aparezca **AUTO PLAY** en la pantalla.

- La misma operación también se efectúa presionando **FUNCTION** en la unidad principal.

2 Cambie entre reproducción automática/manual presionando II▶ o ◀II.

Presionando **II▶** o **◀II** podrá cambiar entre: **AUTO PLAY: ON** (reproducción automática), **AUTO PLAY: OFF** (reproducción manual), y se visualizará tal estado.

- La misma operación también se efectúa presionando **▲** o **▼** en la unidad principal. 

Activación o desactivación de la visualización de la hora

Es posible presentar el reloj junto con cada visualización de la fuente de sonido.

Presione **CLOCK** en la unidad principal para seleccionar la visualización de la hora.

La visualización de la hora se activa y desactiva por cada pulsación de **CLOCK** en la unidad principal.

- La visualización de la hora desaparece temporalmente cuando efectúa otras operaciones, pero la indicación de la hora volverá a aparecer después de 6 segundos.



Nota

- La hora será visualizada en la pantalla aunque las fuentes y la demostración de características se encuentren desactivadas. Presionando **CLOCK** en la unidad principal la visualización de la hora se activa/desactiva.

Uso de diferentes visualizaciones de entretenimiento

Se puede disfrutar de varias visualizaciones de entretenimiento mientras se escucha a una fuente sonora.

Presione **ENTERTAINMENT** en la unidad principal.

Cada vez que presiona **ENTERTAINMENT** en la unidad principal, la pantalla cambia en el orden siguiente.

SOURCE ICON DISPLAY—BGV 1—BGV 2—BGV 3—BGV 4—LEVEL INDICATOR 1—LEVEL INDICATOR 2—MOVIE SCREEN 1—MOVIE SCREEN 2—ENTERTAINMENT CLOCK

- BGV refiere-se a Back Ground Visual (Visual de fondo).

Uso de la fuente AUX

Un interconector IP-BUS-RCA tal como el CD-RB20 o CD-RB10 (vendido separadamente) le permite conectar este sistema a un componente auxiliar con salida RCA. Consulte el manual de instrucciones del interconector IP-BUS-RCA para los detalles.

Selección de AUX como la fuente

Presione **SOURCE** para seleccionar AUX como la fuente.

Presione **SOURCE** hasta que **AUX** aparezca en la pantalla.

- Si no se activa el ajuste auxiliar, no se puede seleccionar **AUX**. Consulte *Cambio del ajuste de componente auxiliar* en la página 72 para los detalles.
- La misma operación también se efectúa presionando **SOURCE** en la unidad principal.

Ajuste del título del componente auxiliar

El título que se visualiza para la fuente **AUX** se puede cambiar.

1 Después de seleccionar AUX como la fuente, presione **F** hasta que **TITLE** aparezca en la pantalla.

- La misma operación también se efectúa presionando y manteniendo presionado **FUNCTION** en la unidad principal.

2 Presione el botón numerado 1 para seleccionar el tipo de carácter deseado.

Presione el botón numerado 1 repetidas veces para conmutar entre los siguientes tipos de caracteres:

Alfabeto (mayúsculas), **Números** y **Símbolos** — **Alfabeto** (minúsculas)

- Presionando el botón numerado 2, podrá seleccionar entre entrada de números y de símbolos.

3 Presione **II▶** o **◀II** para seleccionar una letra del alfabeto.

Cada presión de **II▶** visualiza una letra del alfabeto en el orden de **A B C ... X Y Z**, números y símbolos en **1 2 3 ... @ # <**. Cada presión de **◀II** visualiza una letra en el orden inverso, tal como **Z Y X ... C B A**.

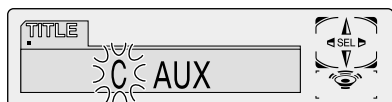

- La misma operación también se efectúa presionando **▲** o **▼** en la unidad principal.

4 Presione **▶▶** para mover el cursor a la próxima posición de carácter.

Cuando se visualice la letra deseada, presione **▶▶** para mover el cursor a la próxima posición y seleccione la próxima letra. Presione **◀◀** para mover hacia atrás en la pantalla.

- La misma operación también se efectúa presionando **◀** o **▶** en la unidad principal.

5 Mueva el cursor a la última posición presionando **▶▶** después de introducir el título.

Al presionar **▶▶** una vez más, el título se almacena en la memoria.

- La misma operación también se efectúa presionando **▶** en la unidad principal.

6 Presione **BAND/ESC** para volver a la visualización de reproducción.

Uso de la función de enmudecimiento/atenuación del teléfono

Función de enmudecimiento/atenuación del teléfono

El sonido de este sistema se enmudece o atenúa automáticamente cuando se hace o se recibe una llamada usando un teléfono celular conectado a este producto.

- El sonido se desactiva, **MUTE** o **ATT** se visualiza, y no se puede hacer ningún ajuste de audio.
- La operación vuelve al normal cuando se termina la conexión telefónica.

Visualización de información del lector incorporado

Usted podrá visualizar información sobre el ajuste de salida digital del lector incorporado y el sintonizador DAB.

Presione **DISPLAY** en la unidad principal.

Presione **DISPLAY** en la unidad principal de manera repetida para conmutar entre los ajustes siguientes:

PLAYBACK MODE A (tiempo de reproducción)
—**PLAYBACK MODE B** (tiempo de reproducción e información sobre ajuste de salida digital)

- Solamente se podrá cambiar a **PLAYBACK MODE B** cuando está conectado el procesador multicanal de Pioneer (DEQ-P7050). En caso de que la salida digital está ajustada a LPCM, no se visualizará nada en la pantalla.



- Cuando se está reproduciendo un Video CD en el lector incorporado, **PLAYBACK MODE B** será omitido.

Informaciones adicionales

Compatible con los formatos DVD, Video CD y CD

Los discos DVD, Video CD y CD que llevan las marcas que se muestran a continuación se pueden reproducir en este producto.

Para los detalles sobre los discos compatibles con este producto, consulte la tabla a continuación.

Tipos de disco y marcas	Diámetro/Lados reproducibles	Tiempo de reproducción
	DVD VIDEO 12 cm/un lado 1 capa 2 capas 12 cm/dos lados 1 capa 2 capas DVD VIDEO 8 cm/un lado 1 capa 2 capas 8 cm/dos lados 1 capa 2 capas	Audio digital/Vídeo digital (MPEG2) 133 min. 242 min. 266 min. 484 min. Audio digital/Vídeo digital (MPEG2) 41 min. 75 min. 82 min. 150 min.
	VIDEO CD 12 cm/un lado VIDEO CD simple 8 cm/un lado	Audio digital/Vídeo digital (MPEG1) Máx. 74 minutos Audio digital/Vídeo digital (MPEG1) Máx. 20 minutos
	CD 12 cm/un lado CD simple 8 cm/un lado	Audio digital Máx. 74 minutos Audio digital Máx. 20 minutos

Las marcas del formato del disco que se muestran arriba se encuentran en las etiquetas de los discos o en sus cajas.

**Notas**

- Con algunos discos de DVD-Video, no se pueden utilizar ciertas funciones.
- La reproducción de algunos discos de DVD-Video puede no ser posible.
- Con los discos DVD-R/DVD-RW, solamente pueden reproducirse las grabaciones hechas en el formato de video (modo de video). No es posible reproducir discos DVD-RW grabados en el formato de grabación de vídeo (modo VR).
- Aun con los discos DVD-R/DVD-RW presentando grabaciones hechas en el formato de video (modo de video), la reproducción no puede ser posible con este producto debido a las características del disco, o rayaduras o suciedad en el disco. La suciedad o condensación del lente dentro de este producto puede también afectar la reproducción.
- La reproducción de los discos CD-R/CD-RW y DVD-R/DVD-RW que no han sido terminados no es posible.
- La reproducción de discos grabados con una PC usando el formato correcto es posible, pero dependiendo en los ajustes del software de aplicación, entorno y otros factores, la reproducción puede no ser posible. (Para los detalles, pregunte a la tienda o concesionario en donde ha comprado el software de aplicación.)
- La reproducción de discos CD-TEXT es posible, pero la visualización de títulos y otras informaciones no es posible.
- Discos CD extras se pueden reproducir como CDs de música.

**Precauciones**

- La reproducción de discos DVD-Audio y CD-ROM no es posible. Este reproductor puede reproducir solamente discos que lleven las marcas indicadas en la página 77.
- DVDs con números de región incompatibles (vea las páginas 7 y 87), no se pueden reproducir en este producto. El número de región del reproductor puede encontrarse en la parte inferior de este producto. A continuación se muestran las regiones y números de región correspondientes.

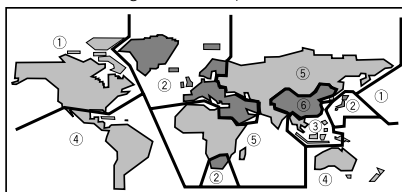

- La reproducción normal de discos CD-R/CD-RW diferentes de discos grabados con un grabador de CD de música puede no ser posible.
- La reproducción de discos CD-R/CD-RW de música, aún que de discos grabados con un grabador de CD de música, puede no ser posible con este producto debido a las características del disco o arañazos o suciedad en el disco. La suciedad o condensación en el lente dentro del producto también puede impedir la reproducción.
- Los títulos y otras informaciones de texto grabadas en los discos CD-R/CD-RW no pueden ser visualizados por esta unidad.
- Si inserta un disco CD-RW en este producto, el tiempo para reproducir será más largo que cuando se inserta un disco CD o CD-R convencional.
- Lea las precauciones con los discos CD-R/CD-RW antes de usarlos. ■

Cuidados de los discos

- Este producto ha sido diseñado para uso solamente con discos completamente circulares, convencionales. El uso de discos de otras formas no es recomendable para este producto.



- Verifique todos los discos antes de reproducirlos y descarte los discos grietados, rayados o alabeados.
- Limpie los discos sucios o humedecidos desde el centro hacia afuera con un paño suave.



- Cuando maneje los discos, evite tocar la superficie grabada (iridiscente).
- Guarde los discos en sus cajas cuando no los utilice.
- Mantenga los discos fuera de la luz solar directa y altas temperaturas.
- No fije etiquetas ni aplique sustancias químicas a los discos.
- La condensación puede formarse dentro del reproductor cuando utilice el calentador en días fríos, lo que interferirá con la reproducción. Desactive el reproductor durante una hora aproximadamente y limpie los discos humedecidos con un paño suave.
- Las vibraciones del automóvil en la calle pueden interrumpir la reproducción de un disco.
- Nunca inserte nada que no sea un disco. No fije una etiqueta o cinta a un disco.
- El uso de bencina, diluyente de pintura, insecticida, o otras sustancias químicas volátiles puede dañar la superficie del disco.



Lista de códigos de idiomas para DVD

Idioma	Código de entrada
Japonés (ja)	1001
Inglés (en)	0514
Francés (fr)	0618
Español (es)	0519
Alemán (de)	0405
Italiano (it)	0920
Chino (zh)	2608
Holandés (nl)	1412
Portugués (pt)	1620
Sueco (sv)	1922
Ruso (ru)	1821
Coreano (ko)	1115
Griego (el)	0512
Afar (aa)	0101
Abkhazian (ab)	0102
Afrikaans (af)	0106
Amharic (am)	0113
Árabe (ar)	0118
Assamese (as)	0119
Aimara (ay)	0125
Azerbaiyano (az)	0126
Bashkir (ba)	0201
Bielorruso (be)	0205
Búlgaro (bg)	0207
Bihari (bh)	0208
Bislama (bi)	0209
Bengalí (bn)	0214
Tibetano (bo)	0215
Bretón (br)	0218
Catalán (ca)	0301
Corso (co)	0315
Checo (cs)	0319
Galés (cy)	0325
Danés (da)	0401
Butanés (dz)	0426
Esperanto (eo)	0515
Estonio (et)	0520
Vasco (eu)	0521
Persa (fa)	0601
Finés (fi)	0609
Fiyiano (fj)	0610
Faroese (fo)	0615
Frisio (fy)	0625
Irlandés (ga)	0701
Gaélico escocés (gd)	0704
Gallego (gl)	0712

Idioma	Código de entrada
Guaraní (gn)	0714
Gujarati (gu)	0721
Hausa (ha)	0801
Hindi (hi)	0809
Croata (hr)	0818
Húngaro (hu)	0821
Armenio (hy)	0825
Interlingua (ia)	0901
Interlingüe (ie)	0905
Inupiak (ik)	0911
Indonesio (in)	0914
Islandés (is)	0919
Hebreo (iw)	0923
Yiddish (ji)	1009
Abkhazian (jw)	1023
Georgiano (ka)	1101
Kazakh (kk)	1111
Groenlandés (kl)	1112
Camboyano (km)	1113
Kannada (kn)	1114
Cachemiro (ks)	1119
Kurdo (ku)	1121
Kirghiz (ky)	1125
Latín (la)	1201
Lingala (ln)	1214
Laosiano (lo)	1215
Lituano (lt)	1220
Latvio (lv)	1222
Malagasy (mg)	1307
Maorí (mi)	1309
Macedonio (mk)	1311
Malayalam (ml)	1312
Mogol (mn)	1314
Moldavo (mo)	1315
Marathi (mr)	1318
Malayo (ms)	1319
Maltés (mt)	1320
Birmanio (my)	1325
Nauru (na)	1401
Nepalí (ne)	1405
Noruego (no)	1415
Occitano (oc)	1503
Oromo (om)	1513
Oriya (or)	1518
Punjabí (pa)	1601
Polaco (pl)	1612

Idioma	Código de entrada
Pashto (ps)	1619
Quechua (qu)	1721
Rhaeto-Romance (rm)	1813
Kirundi (rn)	1814
Rumano (ro)	1815
Kinyarwanda (rw)	1823
Sánscrito (sa)	1901
Sindhi (sd)	1904
Sangho (sg)	1907
Serbocroata (sh)	1908
Cingalés (si)	1909
Eslovaco (sk)	1911
Esloveno (sl)	1912
Samoano (sm)	1913
Shona (sn)	1914
Somali (so)	1915
Albano (sq)	1917
Serbio (sr)	1918
Siswati (ss)	1919
Sesotho (st)	1920
Sundanés (su)	1921
Swahili (sw)	1923
Tamil (ta)	2001
Teluga (te)	2005
Tajik (tg)	2007
Tailandés (th)	2008
Tigrinya (ti)	2009
Turcomano (tk)	2011
Tagalo (tl)	2012
Setswana (tn)	2014
Tongan (to)	2015
Turco (tr)	2018
Tsonga (ts)	2019
Tatar (tt)	2020
Twi (tw)	2023
Ucraniano (uk)	2111
Urdú (ur)	2118
Uzbeko (uz)	2126
Vietnamita (vi)	2209
Volapük (vo)	2215
Wolof (wo)	2315
Xhosa (xh)	2408
Yoruba (yo)	2515
Zulú (zu)	2621



Localización de fallas

Problemas comunes

Síntoma	Causa	Remedio
La alimentación no se conecta. La unidad no funciona.	Los cables y conectores están conectados incorrectamente.	Compruebe una vez más si todas las conexiones están correctas. (Vea las páginas 90-97.)
	Un fusible se ha quemado.	Solucione el problema que ha causado la quema del fusible, y cambie el fusible por uno nuevo de la misma capacidad. (Vea la página 90.)
	Ruido y otros factores están causando un funcionamiento incorrecto del microprocesador incorporado.	Apague y luego encienda la unidad.
El control remoto no funciona. La unidad no funciona correctamente aún que se presionen los botones correctos en el control remoto.	El modo de operación del control remoto está incorrecto.	Cambie al modo correcto del control remoto. (Vea la página 12.)
	El código de control remoto es incorrecto.	Asegúrese de que el ajuste del interruptor de selección de código del control remoto y ajuste del tipo de código sean iguales. (Vea la página 70.)
	La energía de las pilas está baja.	Instale pilas nuevas. (Vea la página 16.)
	Algunas operaciones son prohibidas con ciertos discos.	Compruebe usando un otro disco.
La reproducción no funciona.	El disco está sucio.	Limpie el disco. (Vea la página 79.)
	El disco cargado es de un tipo que no se puede reproducir.	Compruebe el tipo del disco.
	Un disco con sistema de vídeo no compatible está cargado.	Cambie a un disco compatible a su sistema de vídeo.
No se produce sonido.	Las conexiones están incorrectas.	Compruebe las conexiones. (Vea las páginas 90-97.)
	Con algunos discos, la salida de 96 kHz es prohibida.	Cambie el ajuste de salida a 48 kHz. (Vea la página 68.)
	La unidad está llevando a cabo la reproducción de imagen fija, reproducción a cámara lenta o reproducción de cuadro a cuadro.	No se produce sonido durante la reproducción de imagen fija, reproducción a cámara lenta o reproducción de cuadro a cuadro.

Problemas comunes (continuación)

Sintoma	Causa	Remedio
No se visualiza ninguna imagen.	El cable del freno de estacionamiento no está conectado.	Conecte un cable de freno de estacionamiento, y engrane el freno de estacionamiento. (Vea la página 90.)
	El freno de estacionamiento no está engranado.	Conecte un cable de freno de estacionamiento, y engrane el freno de estacionamiento. (Vea la página 90.)
La marca de prohibido "⊘" se visualiza, y la operación no es posible.	La operación es prohibida para el disco.	Esta operación no es posible.
	La operación no es compatible con la organización del disco.	Esta operación no es posible.
La imagen se detiene (pausa) y la unidad no puede funcionar.	La lectura de datos ha devenido imposible durante la reproducción.	Después de presionar ■ una vez más, inicie la reproducción una vez más.
No se produce sonido. El nivel de volumen está bajo.	El nivel de volumen está bajo.	Suba el nivel del volumen.
	El atenuador de sonido está activado.	Desactive el atenuador.
Hay saltos de audio y vídeo.	La unidad no está firmemente fija.	Fije la unidad firmemente.
La imagen se extiende, el aspecto está incorrecto.	El ajuste de aspecto de TV está incorrecto para el visualizador.	Seleccione el ajuste apropiado para su visualizador. (Vea la página 67.)
La imagen del visualizador posterior desaparece.	El disco de la fuente que se estaba escuchando con la unidad principal ha sido expulsado.	Antes de expulsar el disco, cambie la fuente. Este problema puede ocurrir cuando se usan ciertos métodos de conexión.
Cuando el interruptor de encendido está activado (ON) (o girado a ACC), se escucha el motor.	Este producto le confirma si un disco está colocado o no.	Esta es la operación normal.

Problemas durante la reproducción de DVD

Síntoma	Causa	Remedio
La reproducción no es posible.	El disco cargado tiene un número de región diferente de esta unidad.	Cambie el disco por uno con el mismo número de región de esta unidad. (Vea las páginas 7, 78 y 87.)
Un mensaje de restricción de los padres se visualiza y la reproducción no es posible.	La restricción de los padres está activada.	Desactive la restricción de los padres o cambie el nivel. (Vea la página 65.)
No se puede cancelar la restricción de los padres.	El número de código está incorrecto.	Introduzca el número de código correcto. (Vea la página 65.)
	Se ha olvidado de su número de código.	Presione CLEAR 10 veces para cancelar el número de código. (Vea la página 70.)
No se puede cambiar el idioma de diálogo (e idioma de subtítulo).	El DVD que está siendo reproducido no ha sido grabado con idioma múltiple.	No se puede cambiar entre idiomas múltiples si no han sido grabados en el disco.
	Se puede cambiar solamente entre las opciones indicadas en el menú de disco.	Cambie usando el menú de disco.
No se visualizan los subtítulos.	El DVD que está siendo reproducido no tiene subtítulos.	Los subtítulos no se visualizan si no han sido grabados en el disco.
	Se puede cambiar solamente entre las opciones indicadas en el menú de disco.	Cambie usando el menú de disco.

Problemas durante la reproducción de DVD (continuación)

Síntoma	Causa	Remedio
La reproducción no se hace con los ajustes del idioma de audio e idioma de subtítulo seleccionados en el menú SET UP MENU .	El DVD que está siendo reproducido no tiene diálogo y subtítulo en el idioma seleccionado en el menú SET UP MENU .	No se puede cambiar a un idioma si el idioma seleccionado en el menú SET UP MENU no ha sido grabado en el disco.
No se puede cambiar el ángulo de visualización.	El DVD que está siendo reproducido no tiene escenas filmadas desde ángulos múltiples.	No se puede cambiar entre ángulos múltiples si el DVD no tiene escenas grabadas desde ángulos múltiples.
	Se está intentando cambiar a la visualización de ángulo múltiple de una escena que no ha sido grabada desde ángulos múltiples.	Cambie entre ángulos múltiples cuando hay escenas grabadas desde ángulos múltiples.
La imagen está extremadamente distorsionada/sin nitidez y oscura durante la reproducción.	El disco tiene una señal que prohíbe la copia. (Algunos discos pueden tener esta señal.)	Como este producto es compatible con el sistema de protección de copia analógica contra copia, cuando se reproduce un disco con una señal de prohibición de copia, la imagen puede sufrir fajas horizontales y otras imperfecciones cuando se ve en algunos visualizadores. Esto no significa que este producto está defectuoso.

Problemas durante la reproducción de Video CD

Síntoma	Causa	Remedio
No se puede visualizar el menú PBC (control de reproducción).	El Video CD que está siendo reproducido no tiene la función PBC.	Esta operación no es posible con Video CDs que no tiene la función PBC.
	La función PBC está desactivada.	Active la función PBC. (Vea las páginas 33 y 35.)
La reproducción repetida y búsqueda de pista/tiempo no son posibles.	La función PBC está activada.	Desactive la función PBC. (Vea las páginas 33 y 35.)



Informaciones adicionales

Mensajes de error

Cuando ocurren problemas con la reproducción de un disco, un mensaje de error aparece en el visualizador. Consulte la tabla a continuación para identificar el problema, y tome las medidas correctivas sugeridas. Si el error persiste, entre en contacto con el revendedor o centro de servicio Pioneer más próximo.

Mensajes de error en la pantalla OEL

Mensaje	Causa	Acción
ERROR-11, 12, 17, 30	Disco sucio	Limpie el disco.
ERROR-11, 12, 17, 30	Disco arañado	Reemplace el disco.
ERROR-14	Disco en blanco	Verifique el disco.
ERROR-10, 11, 12, 14, 17, 30, A0	Problema eléctrico o mecánico	Cambie la llave de encendido del automóvil entre "ON" y "OFF", o cambie a una fuente diferente, y después vuelva al lector incorporado.
ERROR-44	Todas las pistas se saltan.	Reemplace el disco.

Mensajes de error en el visualizador

Mensaje	Causa	Acción
ERROR-02	El disco es sucio.	Limpie el disco. (Vea la página 79.)
	El disco está agrietado.	Si el disco está agrietado, reemplácelo por un otro. (Vea la página 79.)
THERMAL PROTECTION IN MOTION	La temperatura de esta unidad está fuera de la gama de operación normal.	Espere hasta que la temperatura de la unidad vuelva a la gama de operación normal.
DIFFERENT REGION DISC	El disco no tiene el mismo número de región de esta unidad.	Reemplace el DVD por uno con el número de región correcto.
NON-PLAYABLE DISC	No se puede reproducir este tipo de disco (CD-ROM, etc.) en esta unidad.	Reemplace el disco por uno que esta unidad pueda reproducir. (Vea la página 77.)
	El disco se ha cargado del lado opuesto.	Compruebe que el disco está cargado correctamente.



Términos de DVD/Video CD

Angulo múltiple

Con los programas de TV regulares, mientras se utilicen varias cámaras para filmar simultáneamente las escenas, solamente la imagen de una cámara a la vez se transmite a su TV. Algunos DVDs tiene escenas filmadas de varios ángulos, permitiéndole elegir el ángulo de visualización deseado.

Audio múltiple (diálogo multilingüe)

Algunos DVDs tienen su diálogo grabado en varios idiomas. Se pueden grabar hasta 8 idiomas en un único disco, permitiéndole elegir el idioma deseado.

Capítulo

Los títulos de DVD se dividen en capítulos que se numeran de la misma manera que los capítulos de un libro. Con DVDs con capítulos, se puede encontrar rápidamente una escena deseada con la búsqueda de capítulo.

Control de reproducción (PBC)

Esta es la señal de control de reproducción grabada en Video CDs (Versión 2.0). Usando las visualizaciones de menú proveídas por los Video CDs, la función PBC le permite disfrutar de la reproducción de software interactivo simple y software con funciones de búsqueda. También se puede ver imágenes fijas de resolución normal y alta.

Dolby Digital



Dolby Digital provee un audio multicanal de hasta 5.1 canales independientes. Este sistema es igual al sistema de sonido Dolby Digital Surround instalado en las salas de cine. Para disfrutar del entretenimiento Dolby Digital, se debe conectar las tomas de salida digital óptica de la unidad a las tomas de entrada digital óptica de un amplificador o decodificador compatible con DTS.

DTS



Esto refiérese a Digital Theater System (Sistema de Teatro Digital). El DTS es un sistema envolvente que entrega sonido multicanal de hasta 6 fuentes independientes.

Para disfrutar de discos con grabaciones de audio DTS, se debe conectar las tomas de salida digital óptica de esta unidad a las tomas de entrada digital óptica de un amplificador o decodificador compatible con DTS.

MPEG

MPEG refiérese a "Moving Pictures Experts Group" (Grupo de Expertos de Imágenes de Movimiento), y es un estándar de compresión de imagen de vídeo internacional. Algunos DVDs tiene el audio digital comprimido y grabado con este sistema.

Número de región

Los reproductores de DVD y discos DVD tienen números de región que indican el área en donde han sido comprados. La reproducción de un DVD no es posible a no ser que tenga el mismo número de región del reproductor de DVD. El número de región de este producto se visualiza en la parte inferior de este producto.

Informaciones adicionales

PCM Lineal (LPCM)

Esto refiérese a "Linear Pulse Code Modulation" (Modulación de Código de Impulso Lineal), que es el sistema de grabación de señal que se usa para los CDs de música. En comparación con los CDs de música, que se graban a 44,1 kHz/16 bitsios, los DVDs se graban a 48 kHz/16 bitsios – 96 kHz/24 bitsios. El resultado es una calidad del sonido más alta que la proveída por los CDs de música.

Razón de aspecto

Es la razón de la anchura a la altura de una pantalla de TV. Una visualización regular tiene una razón de aspecto de 4:3. Las visualizaciones de pantalla amplia tienen una razón de aspecto de 16:9, proveyendo una imagen más grande para una presencia y atmósfera excepcional.

Restricción de los padres

Algunos DVDs con escenas violentas o destinadas a adultos tiene una función de restricción de los padres para prevenir que los niños vean tales escenas. Con este tipo de disco, si se ajusta el nivel de restricción de los padres, la reproducción de escenas inapropiadas a los niños no es posible, o estas escenas se saltan.

Salida digital óptica

Mediante la transmisión de la señal de audio como una señal digital, es posible minimizar las pérdidas de la calidad del sonido. La salida digital óptica refiérese a la transmisión (salida) de una señal de audio digital a través de un cable óptico. (El amplificador u otro componente en el lado de recepción debe tener entradas digitales ópticas.)

Subtítulo múltiple

Se pueden grabar hasta 32 idiomas de subtítulo en un único DVD, permitiéndole elegir el idioma deseado.

Título

Los DVDs tiene un alta capacidad de datos, permitiendo la grabación de varias películas en un único disco. Si, por ejemplo, un disco contiene tres películas separadas, las películas se dividen en Título 1, Título 2 y Título 3. Esto le permite disfrutar de la conveniencia de búsqueda de título y otras funciones. 



Notas

- Esta unidad es para vehículos con batería de 12 voltios y con conexión a tierra. Antes de instalar la unidad en un vehículo recreativo, camioneta, o autobús, revise el voltaje de la batería.
- Para evitar cortocircuitos en el sistema eléctrico, asegúrese de desconectar el cable de la batería ⊖ antes de comenzar con la instalación.
- Consulte con el manual del usuario para los detalles sobre la conexión de la alimentación de amperios y de otras unidades, luego haga las conexiones correctamente.
- Asegure el cableado con abrazaderas de cables o con cinta adhesiva. Para proteger el cableado, envuélvalo con cinta adhesiva donde éstos se apoyan sobre las piezas de metal.
- Coloque y asegure todo el cableado de tal manera que no toque las piezas en movimiento, tal como la palanca de cambio de velocidades, el freno de mano, y los pasamanos de los asientos. No coloque el cableado en lugares que se calientan, tal como cerca de la salida de un calefactor. Si el material aislante del cableado se derritiera o se gastara, habrá el peligro de un cortocircuito del cableado a la carrocería del vehículo.
- No pase el conductor amarillo a través de un orificio en el compartimiento del motor para conectar a la batería. Esto dañará el material aislante del conductor y causará un cortocircuito peligroso.
- No corte ningún conductor. Si lo hiciera, la protección del circuito podría fallar al funcionar cuando debería.
- Nunca alimente energía a otros equipos cortando el aislamiento del conductor de alimentación provista de la unidad y haciendo un empalme con el conductor. La capacidad de corriente del conductor se excederá, causando el recalentamiento.
- Cuando reemplace el fusible, asegúrese de utilizar solamente un fusible del régimen nominal prescrito en esta unidad.
- Ya que se emplea un circuito único BPTL, nunca coloque los cables de manera que los conductores del altavoz estén directamente en conexión a tierra o que el altavoz izquierdo y derecho ⊖ sean comunes.
- Los altavoces conectados a esta unidad deberán ser del tipo de alta potencia, teniendo un régimen mínimo de 50 W y una impedancia de 4 a 8 ohmios. La conexión de altavoces con valores de impedancia y/o de salida diferentes a los anotados aquí podrían causar fuego, emisión de humo o daños a los altavoces.
- Cuando se conecta la fuente de este producto, una señal de control se emite a través del conductor azul/blanco. Conecte al control remoto de sistema de un amplificador de potencia externo o al terminal de control de relé de antena automática del vehículo (máx. 300 mA 12 V CC). Si el vehículo tiene una antena en vidrio, conecte al terminal de suministro de energía de la antena.
- Cuando se está utilizando un amperio de potencia externa con este sistema, asegúrese de no conectar el conductor azul/blanco al terminal de potencia de amperios. Asimismo, no conecte el conductor azul/blanco al terminal de potencia de la auto-antena. Tal conexión podría causar la fuga de corriente excesiva y causar fallos de funcionamiento.
- Para evitar cortocircuitos, cubra el conductor desconectado con cinta aislada. Especialmente, aisle los conductores de altavoz no usados. Hay la posibilidad de cortocircuito si no se aíslan los conductores.
- Para evitar la conexión incorrecta, el lado de entrada del conector IP-BUS es azul, y el lado de salida es negro. Conecte los conectores del mismo color correctamente.

Conexión de las unidades

- **Esta unidad no se puede instalar en un vehículo que no dispone de la posición ACC (accesorio) en el interruptor de encendido.**



Posición ACC

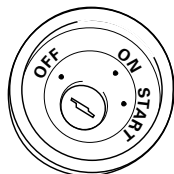

No en la posición ACC

- El conductor negro es la masa. Conecte a masa este conductor separadamente desde la masa de los productos de alta corriente tal como los amplificadores de potencia. Si conecta juntos a masa los productos y la masa se desconecta, se crea el riesgo de daños a los productos o de incendios.

- Los cables para esta unidad y aquéllas para las unidades pueden ser de colores diferentes aun si tienen la misma función. Cuando se conecta esta unidad a otra, refiérase a los manuales de instalación de ambas unidades y conecte los cables que tienen la misma función.

Conexión del cable de alimentación

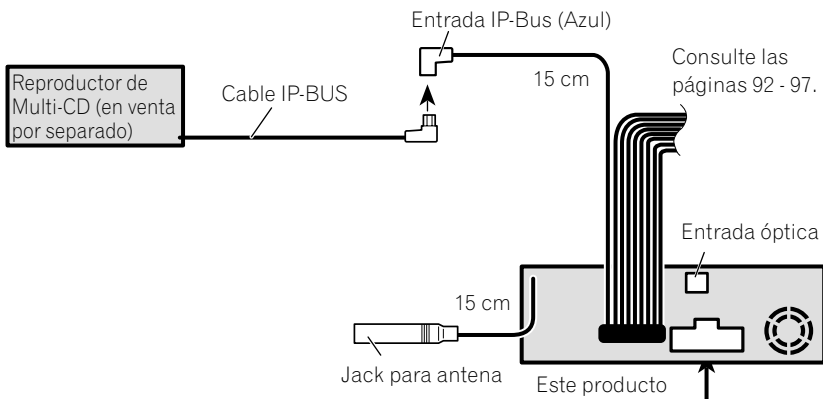

Cuando conecte el Procesador Multicanal (DEQ-P7050) vendido separadamente a esta unidad, no conecte nada a los conductores de los altavoces y al control remoto del sistema (azul/blanco).

Amarillo/negro
Si utiliza un teléfono celular, conéctelo por el cable de enmudecimiento de audio del teléfono celular. Si no, mantenga el enmudecimiento de audio libre de cualquier conexión.

Amarillo
Al terminal con suministro constante de electricidad, independientemente de la posición del interruptor de encendido.

Anaranjado/blanco
Al terminal de interruptor de iluminación.

Rojo
Al terminal de energía eléctrica controlado por el interruptor de encendido del vehículo (12 V de CC.) ON/OFF.

Negro (masa)
A la carrocería del vehículo (parte metálica).

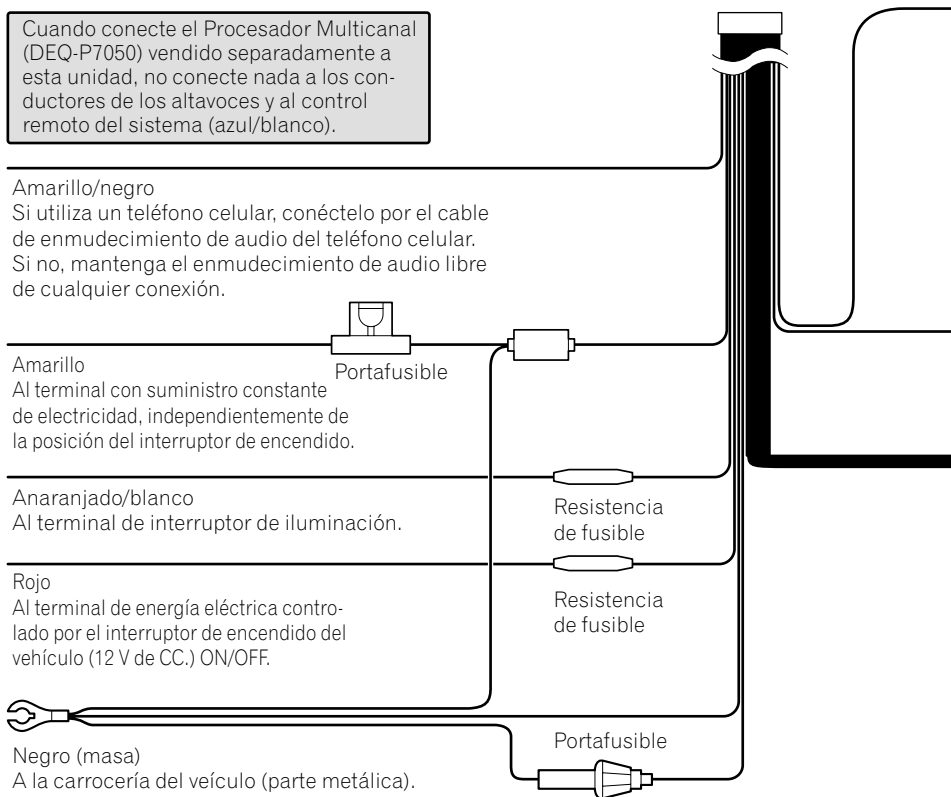

Conexión de las unidades

Método de conexión



1. Apriete el cable del lado de alimentación del interruptor del freno de mano.

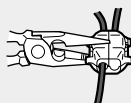

2. Apriete firmemente con alicates de punta de aguja.

Nota

- La posición del freno de estacionamiento depende del modelo del vehículo. Para conocer detalles, consulte el manual del propietario del vehículo o a su concesionario.

Verde claro

Se utiliza para detectar el estado ON/OFF del freno de mano. Este cable debe conectarse al lado de alimentación del interruptor del freno de mano.

Lado de alimentación

Lado de masa

Interruptor del freno de mano

Azul/blanco

Al terminal de control de sistema del amp. de potencia o control de relé de antena automática (máx. 300 mA de 12 V CC).

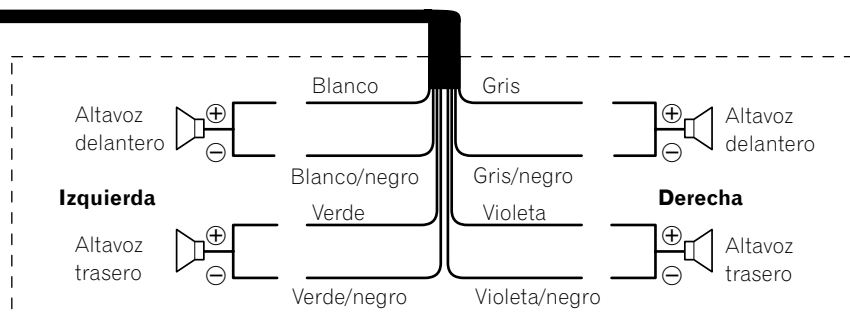

Con un sistema de 2 altavoces, no conecte a los conductores de los altavoces nada que no se conecten a los altavoces.

Conexión al amplificador de potencia vendido separadamente

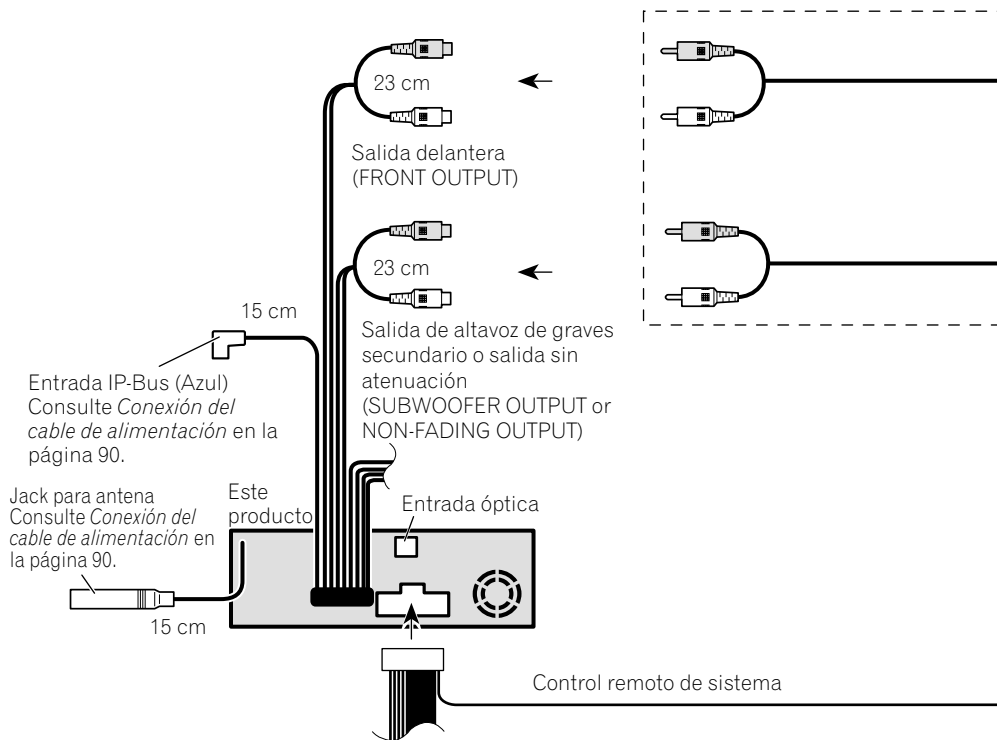

Cuando conecte el Procesador Multicanal (DEQ-P7050) vendido separadamente a esta unidad, no conecte nada a los conductores de los altavoces y al control remoto del sistema (azul/blanco).

Cuando conecte el DEQ-P7050 a esta unidad, se deberá conectar el amplificador de potencia vendido separadamente al DEQ-P7050.

Cambie el ajuste inicial de este producto (refiérase al manual de operación). La salida del altavoz de graves secundario es monaural.

Conexión de las unidades

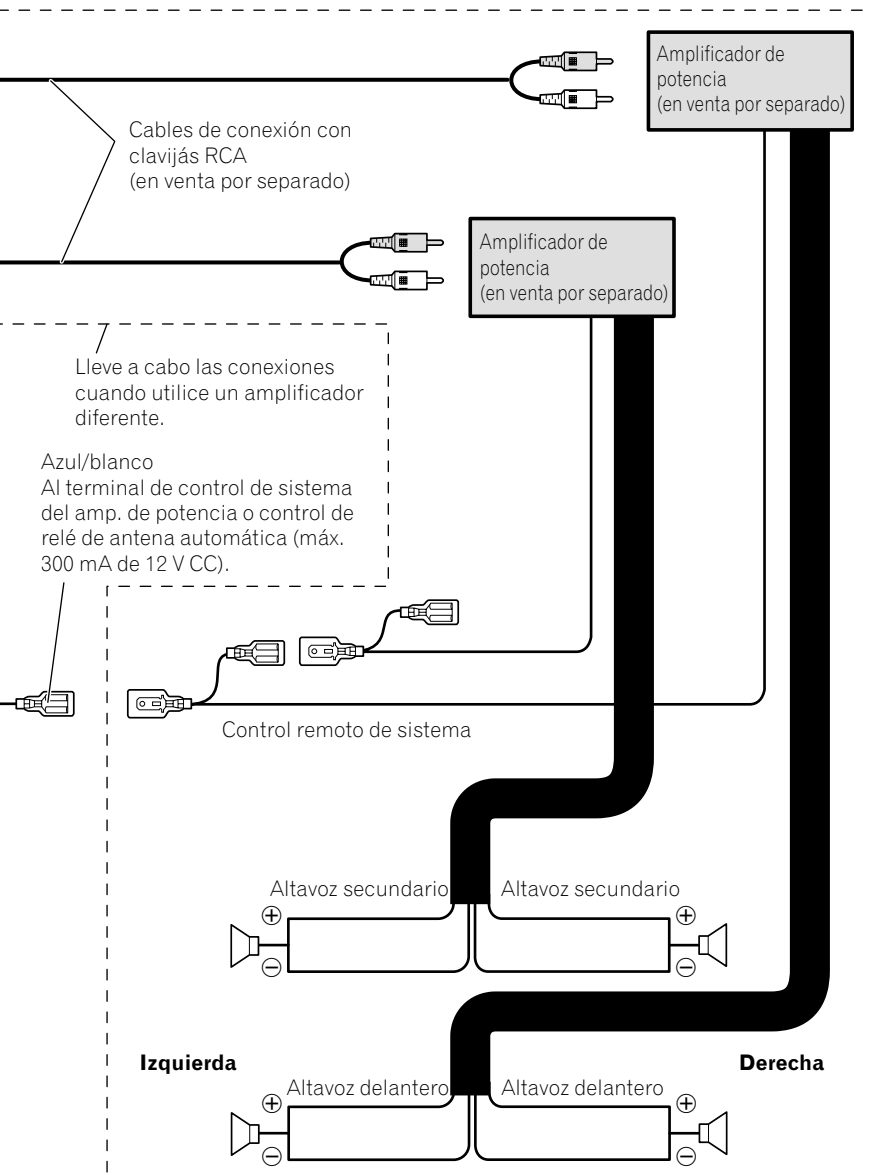

Quando conecte con un Procesador Multicanal

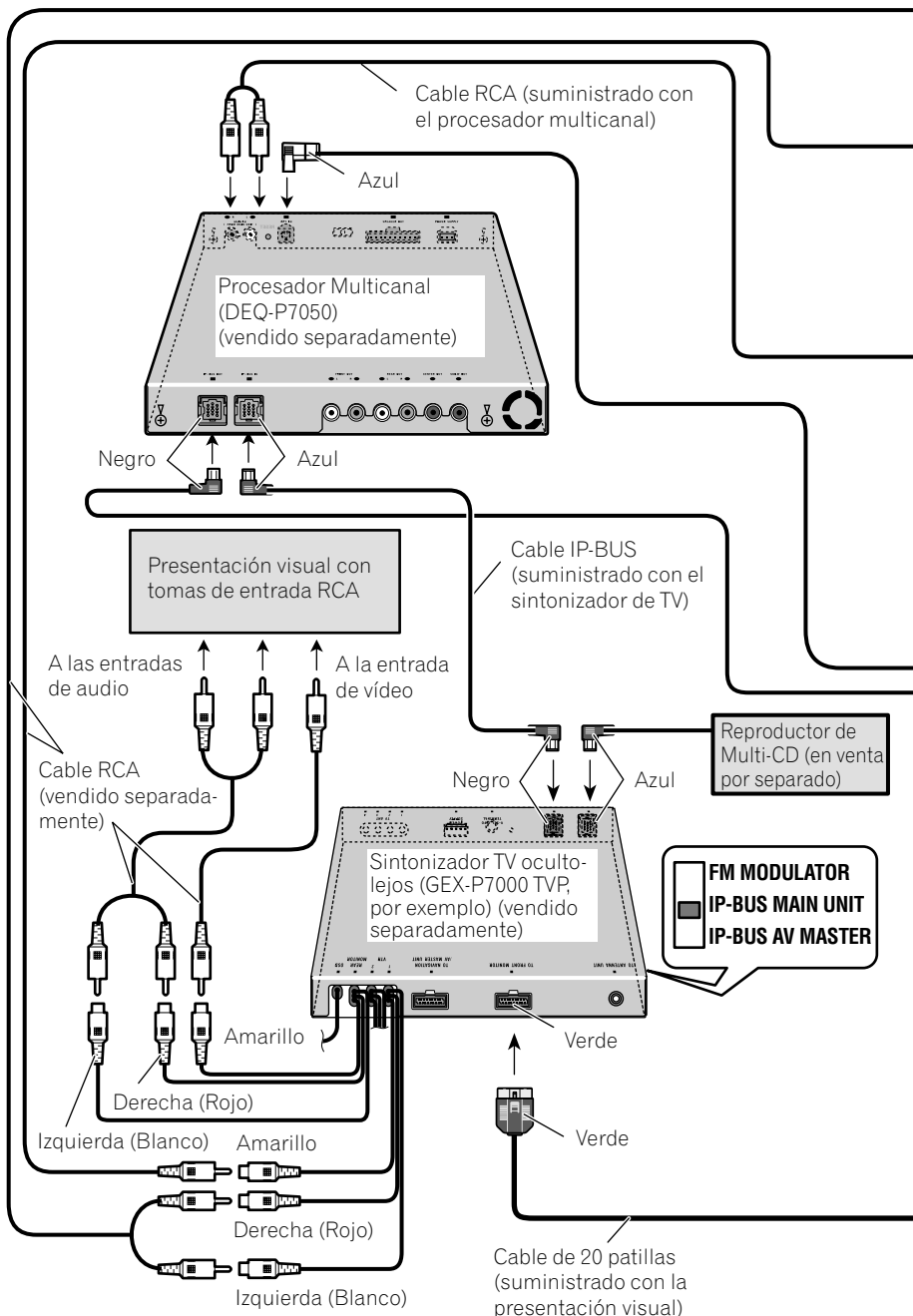

Conexión de las unidades

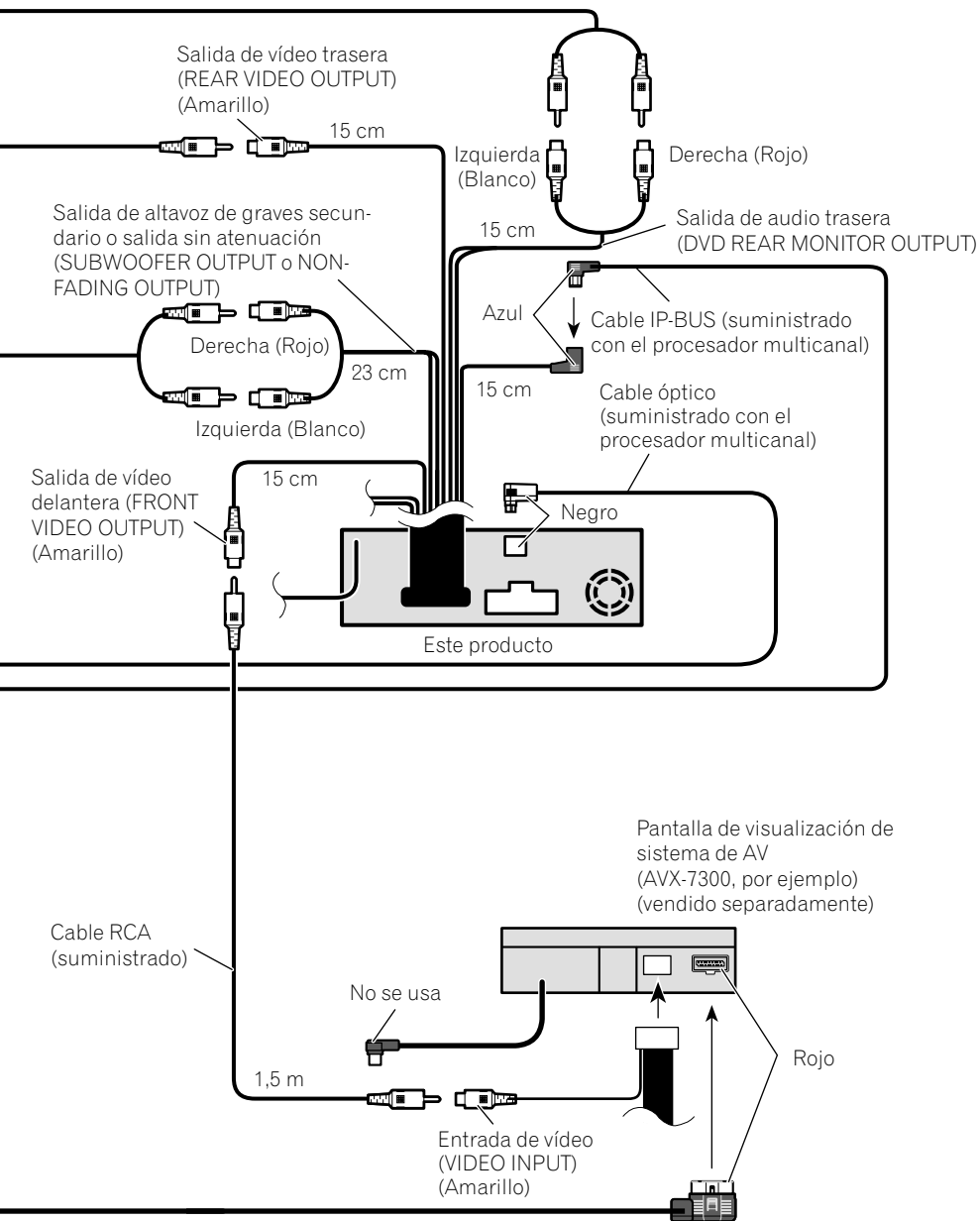

Cuando conecte la presentación visual con tomas de entrada RCA

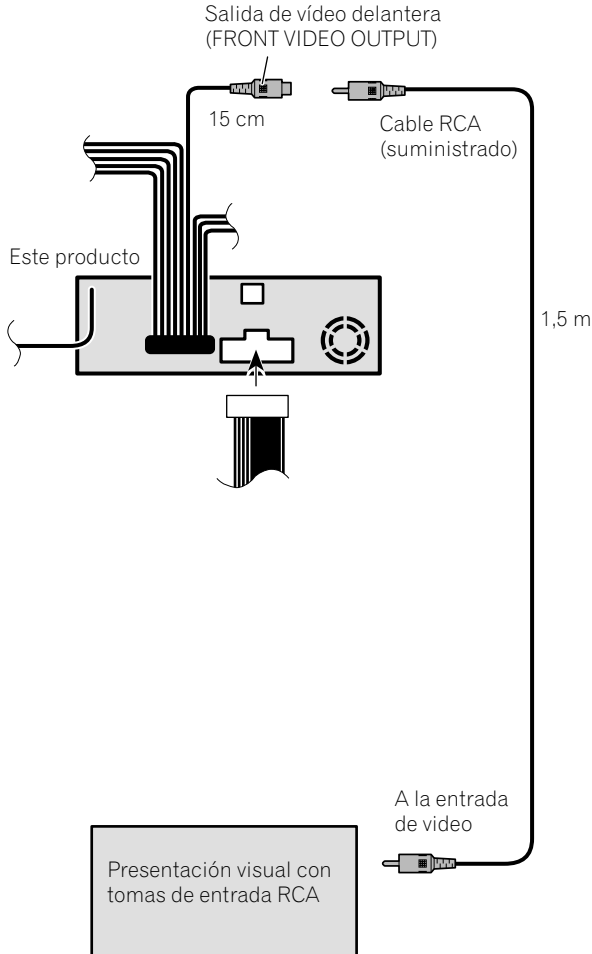

Cuando utilice un presentación visual conectado a la salida de vídeo trasera

La salida de vídeo trasera de este producto es para la conexión de un presentación visual para permitir que los pasajeros en los asientos traseros puedan ver el DVD o Video CD.

⚠ ADVERTENCIA

- NUNCA instale el presentación visual en un lugar que permita el motorista ver el DVD o Video CD mientras conduce el automóvil.
- NUNCA conecte la salida de audio trasera (DVD REAR MONITOR OUTPUT) al amplificador de potencia vendido separadamente.

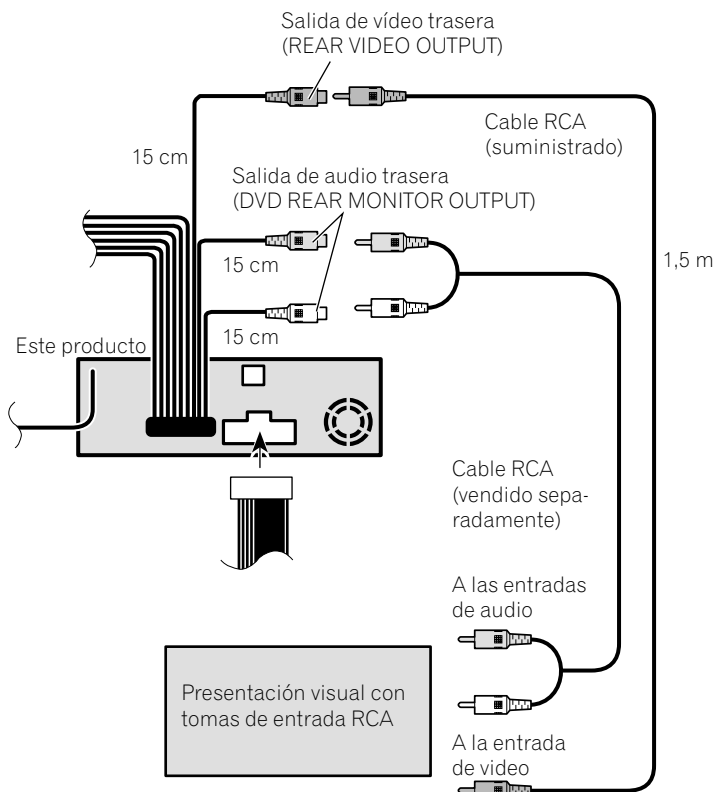



Notas

- Antes de finalmente instalar la unidad, conecte el cableado temporalmente y asegúrese de que todo esté conectado correctamente y que la unidad y el sistema funcionen debidamente.
- Utilice sólo las piezas que se incluyen con esta unidad para asegurar la instalación adecuada. El uso de piezas no autorizadas podría causar fallos de funcionamiento.
- Consulte con su distribuidor si la instalación requiere del taladro de orificios u otras modificaciones del vehículo.
- Instale la unidad donde no alcance el espacio del conductor, y donde no pueda dañar a los pasajeros si sucediera un paro repentino, como una detención de emergencia.
- El semiconductor láser se dañará si se sobrecalienta, por eso no instale la unidad en un lugar caliente – por ejemplo, cerca de la salida de un calefactor.

- Si el ángulo de la instalación excede los 30° del lado horizontal, la unidad podría no brindar su óptimo funcionamiento.

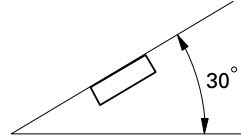

- Los cordones no deben tapan el área mostrado en la figura de abajo. Esto es necesario para permitir que los amplificadores puedan radiar libremente.

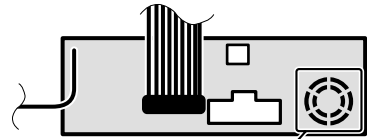

Evite cerrar este área.

Montaje delantero/trasero DIN

Esta unidad quede instalarse correstamente de la "Delantera" (montaje delantero DIN convencional) o "Trasera" (montaje trasero DIN, utilizando los tornillos roscados en los constados del chasis de la unidad). Para detalles, refiérase a los métodos de instalación ilustrados abajo.

Montaje delantero DIN

Instalación con tope de goma

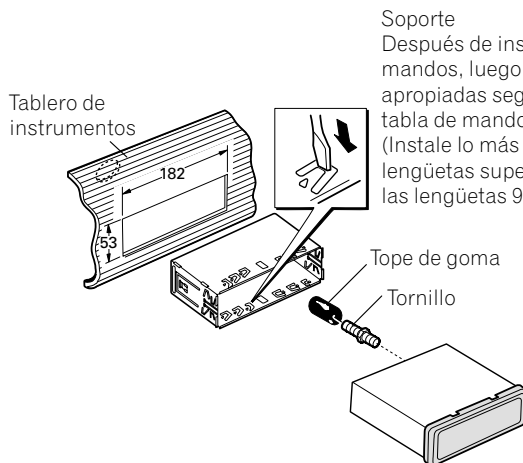

Soporte

Después de insertar el soporte en la tabla de mandos, luego seleccione las orejetas apropiadas según el grosor del material de la tabla de mandos y dóblelos. (Instale lo más firme posible usando las lengüetas superior e inferior. Para fijar, doble las lengüetas 90 grados.)

Quitado de la unidad

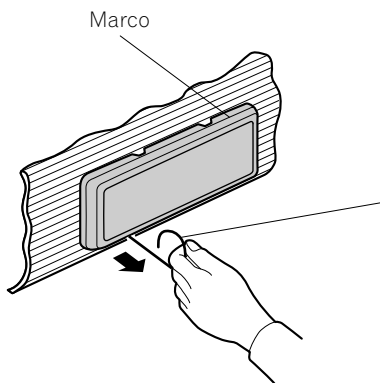

Inserte el pasador de liberación en el orificio de la parte inferior del marco, y tire hacia afuera para extraer el marco. (Para la fijación del marco, apunte el lado con ranura hacia abajo.)

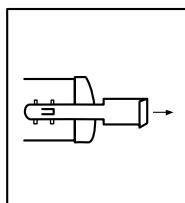

Inserte las herramientas de extracción suministradas en la unidad, como se indica en la figura, hasta que se enganchen en su posición. Tire de la unidad mientras mantiene las herramientas presionadas contra los lados de la unidad.

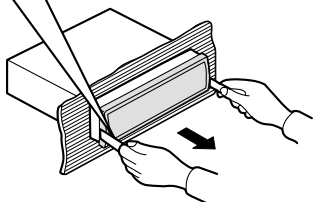

Montaje trasero DIN

Instalación usando los agujeros para tornillos ubicados en ambos costados de la unidad

1 Quite el marco.

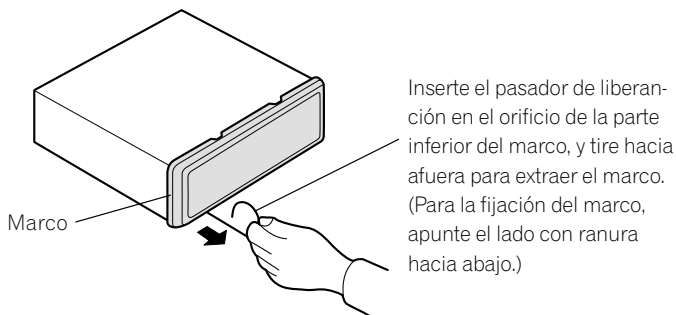

2 Fijación de la unidad a la ménsula de montaje existente.

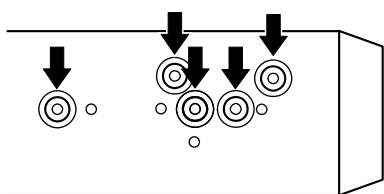

Seleccione una posición en la que los orificios para los tornillos del soporte y del de la unidad principal queden alineados, y apriete los tornillos en 2 lugares de un lado. Utilice ya sea los tornillos de fijación (5 x 8 mm) o los tornillos a paño (5 x 9 mm), dependiendo de la forma de los orificios de tornillo en la ménsula.

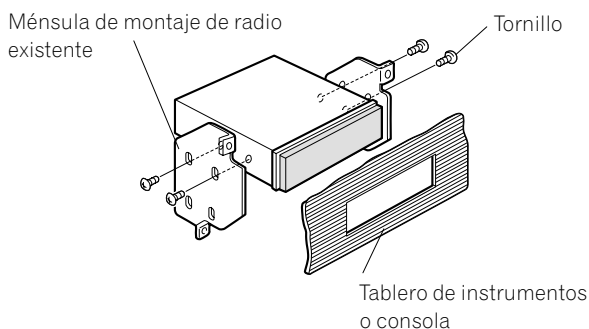

Especificaciones

General

Fuente de alimentación	14,4 V CC (10,8 – 15,1 V permisible)
Sistema de conexión a tierra	Tipo negativo
Consumo de energía máximo	10,0 A
Dimensiones (An x Al x Pr):	
(DIN) Bastidor	178 x 50 x 161 mm
Cara anterior	188 x 58 x 22 mm
(D) Bastidor	178 x 50 x 166 mm
Cara anterior	170 x 46 x 17 mm
Peso	1,6 kg

Audio

La salida de potencia continua es de 22W por canal, mín. en 4 ohms, ambos canales accionados en 50 a 15.000 Hz con una distorsión armónica total no mayor que 5%.	
Potencia de salida máxima	50 W x 4 para altavoz de subgraves (70 W x 1 ch/2 Ω)
Impedancia de carga	4 Ω (4 – 8 Ω [2 Ω para 1 canal] permisible)
Nivel de salida máxima de presalida/impedancia de salida	4,0 V/1 k Ω
Ecualizador (Ecualizador paramétrico de 3 bandas):	
(Bajo)	
Frecuencia	40/80/100/160 Hz
Factor Q	0,35/0,59/0,95/1,15 (+6 dB cuando está reforzado)
Ganancia	± 12 dB
(Medio)	
Frecuencia	200/500/1 k/2 k Hz
Factor Q	0,35/0,59/0,95/1,15 (+6 dB cuando está reforzado)
Ganancia	± 12 dB
(Alto)	
Frecuencia	3,15 k/8 k/10 k/12,5 k Hz
Factor Q	0,35/0,59/0,95/1,15 (+6 dB cuando está reforzado)
Ganancia	± 12 dB
Contorno de sonoridad:	
(Bajo)	+3,5 dB (100 Hz) +3 dB (10 kHz)
(Medio)	+10 dB (100 Hz) +6,5 dB (10 kHz)
(Alto)	+11 dB (100 Hz) +11 dB (10 kHz) (Volumen: -30 dB)
Contorno de tono:	
(Graves)	
Frecuencia	40/63/100/160 Hz
Ganancia	± 12 dB
(Agudos)	
Frecuencia	2,5 k/4 k/6,3 k/10 k Hz
Ganancia	± 12 dB
HPF:	
Frecuencia	50/80/125 Hz
Pendiente	-12 dB/oct.
Altavoz de subgraves:	
Frecuencia	50/80/125 Hz
Pendiente	-18 dB/oct.
Ganancia	± 12 dB
Fase	Normal/Inversa

Especificaciones

Lector de DVD

Sistema	Video DVD, Video CD, Sistema de audio de discos compactos
Número de región	4
Discos usables	Video DVD, Video CD, Disco compacto
Formato de la señales:	
Frecuencia de muestreo	
.....	44,1/48/96 kHz
Número de cuantización de bits	
.....	16/20/24; lineal
Respuesta de frecuencia ...	5 – 44.000 Hz (con DVD, a un frecuencia de muestreo de 96kHz)
Relación de señal a ruido ...	97 dB (1 kHz) (red IEC-A) (CD: 96 dB (1 kHz)) (red IEC-A)
Gama dinámica	96 dB (1 kHz) (CD: 95 dB (1 kHz))
Distorsión	0,008 % (1 kHz)
Nivel de salida:	
Video	1,0 V _{p-p} /75 Ω (±0,2 V)
Audio	1,0 V (1 kHz, 0 dB)
Número de canales	2 (estéreo)

Sintonizador FM

Gama de frecuencias	87,5 – 108,0 MHz
Sensibilidad utilizable	10 dBf (0,9 μV/75 Ω, mono, Señal/ruido: 30 dB)
Umbral de silenciamiento a 50 dB	
.....	15 dBf (1,5 μV/75 Ω, mono)
Relación de señal a ruido ...	70 dB (red IEC-A)
Distorsión	0,3% (a 65 dBf, 1 kHz, estéreo)
Respuesta de frecuencia ...	30 – 15.000 Hz (±3 dB)
Separación estéreo	40 dB (a 65 dBf, 1 kHz)

Sintonizador AM

Gama de frecuencias	530 – 1.640 kHz (10 kHz) 531 – 1.602 kHz (9 kHz)
Sensibilidad utilizable	18 μV (Señal/ruido: 20 dB)
Selectividad	50 dB (± 10 kHz) 50 dB (± 9 kHz)



Nota

- Las especificaciones y el diseño están sujetos a posibles modificaciones sin previo aviso debido a mejoramientos.



PIONEER CORPORATION

4-1, MEGURO 1-CHOME, MEGURO-KU, TOKYO 153-8654, JAPAN

PIONEER ELECTRONICS (USA) INC.

P.O. Box 1540, Long Beach, California 90801-1540, U.S.A.
TEL: (800) 421-1404

PIONEER EUROPE NV

Haven 1087, Keetberglaan 1, B-9120 Melsele, Belgium
TEL: (0) 3/570.05.11

PIONEER ELECTRONICS ASIACENTRE PTE. LTD.

253 Alexandra Road, #04-01, Singapore 159936
TEL: 65-472-1111

PIONEER ELECTRONICS AUSTRALIA PTY. LTD.

178-184 Boundary Road, Braeside, Victoria 3195, Australia
TEL: (03) 9586-6300

PIONEER ELECTRONICS OF CANADA, INC.

300 Allstate Parkway, Markham, Ontario L3R OP2, Canada
TEL: (905) 479-4411

PIONEER ELECTRONICS DE MEXICO, S.A. de C.V.

San Lorenzo 1009 3er. Piso Desp. 302
Col. Del Valle Mexico, D.F. C.P. 03100
TEL: 55-5688-52-90

先鋒股份有限公司

總公司：台北市中山北路二段44號13樓
電話：(02) 2521-3588

先鋒電子（中國）有限公司

香港辦事處：香港銅鑼灣告士打道280號世界貿易中心
17樓 1704-06室
電話：(0852) 2848-6488

Published by Pioneer Corporation.
Copyright © 2002 by Pioneer Corporation.
All rights reserved.

Publication de Pioneer Corporation.
Copyright © 2002 Pioneer Corporation.
Tous droits de reproduction et de traduction
réservés.

Printed in Japan
Imprimé au Japon

<CRB1761-A> ES/RD

<KSNZF/02B00000>